



7-INCH DIGITAL MEDIA STATION

iLX-705D

HALO9 9-INCH DIGITAL MEDIA STATION

iLX-F905D

HALO11 11-INCH DIGITAL MEDIA STATION

iLX-F115D

9-INCH SEPARATE DIGITAL MEDIA STATION

i905

EN

DE

FR

ES

IT

RU

QUICK REFERENCE GUIDE
KURZANLEITUNG
GUIDE DE RÉFÉRENCE RAPIDE
GUÍA DE REFERENCIA RÁPIDA
GUIDA RAPIDA
КРАТКОЕ СПРАВОЧНОЕ РУКОВОДСТВО



Inhalt

WARNUNG	2
VORSICHT	3
Erste Schritte.....	4
Bedienen von Apple CarPlay (Option).....	8
Android Auto™ (Option)	8
Radio/RDS-Betrieb.....	9
DAB/DAB+/DMB-Betrieb.....	9
USB-Flash-Laufwerksbetrieb (Option).....	10
iPod-Modus auf iPhone (Option).....	11
Steuerung der Freisprechfunktion.....	12
Installation.....	13
Anschlüsse (iLX-705D/iLX-F905D/iLX-F115D)	18
Anschlüsse (i905).....	21
Technische Daten.....	24

WICHTIG!

Notieren Sie sich die Seriennummer des Geräts bitte an der unten angegebenen Stelle und bewahren Sie die Notiz auf.

SERIENNUMMER: _____

ISO-SERIENNUMMER: AL _____

EINBAUDATUM: _____

EINGEBAUT VON: _____

GEKAUFT BEI: _____

Detaillierte Erläuterungen zu allen Funktionen finden Sie in der auf unserer Website veröffentlichten Bedienungsanleitung unter <https://www.alpine-europe.com/alpine-europe.html>
Bei Bedarf erhalten Sie bei Ihrem ALPINE-Händler einen Ausdruck der auf der Website veröffentlichten Bedienungsanleitung.

WARNUNG



WARNUNG

Dieses Symbol weist auf wichtige Anweisungen hin. Bei Nichtbeachtung besteht die Gefahr von schweren Verletzungen oder Todesfällen.

DAS GERÄT SO EINBAUEN, DASS DER FAHRER DIE TV-/ VIDEOANZEIGE WÄHREND DER FAHRT NICHT SEHEN KANN, BIS DAS FAHRZEUG STEHT UND DIE HANDBREMSE ANGEZOGEN WIRD.

Es ist gefährlich, während der Fahrt fernzusehen oder Videos anzuschauen. Wenn das Gerät nicht gemäß unseren Richtlinien eingebaut wird, kann der Fahrer beim Fahren die TV-/ Videoanzeige sehen und dadurch vom Verkehr abgelenkt werden. Sie können dadurch vom Verkehr abgelenkt werden und einen Unfall verursachen. In diesem Fall besteht hohe Unfallgefahr. Der Fahrer und andere Personen können dabei schwer verletzt werden.

BEIM FAHREN DIE VIDEOANZEIGE AUSSCHALTEN.

Sie können dadurch vom Verkehr abgelenkt werden und einen Unfall verursachen.

KEINE BEDIENUNG AUSFÜHREN, DIE VOM SICHEREN LENKEN DES FAHRZEUGS ABLENKEN KÖNNTE.

Führen Sie Bedienungen, die Ihre Aufmerksamkeit längere Zeit in Anspruch nehmen, erst aus, nachdem das Fahrzeug zum Stillstand gekommen ist. Halten Sie das Fahrzeug immer an einer sicheren Stelle an, bevor Sie solche Bedienungen ausführen. Andernfalls besteht Unfallgefahr.

DIE LAUTSTÄRKE NUR SO HOCH STELLEN, DASS SIE WÄHREND DER FAHRT NOCH AUSSENGERÄUSCHE WAHRNEHMEN KÖNNEN.

Übermäßige Lautstärkepegel, die Geräusche wie die Sirenen von Notarztwagen oder Warnsignale (an einem Bahnübergang usw.) übertönen, können gefährlich sein und zu einem Unfall führen. HOHE LAUTSTÄRKEPEGEL IN EINEM AUTO KÖNNEN AUSSERDEM GEHÖRSCHÄDEN VERURSACHEN.

WÄHREND DER FAHRT MÖGLICHT WENIG AUF DEN BILDSCHIRM SCHAUEN.

Sie können dadurch vom Verkehr abgelenkt werden und einen Unfall verursachen.

GERÄT NICHT ÖFFNEN.

Andernfalls besteht Unfallgefahr, Feuergefahr oder die Gefahr eines elektrischen Schlages.

NUR IN FAHRZEUGEN MIT 12-VOLT-BORDNETZ UND NEGATIVER MASSE VERWENDEN.

Fragen Sie im Zweifelsfall Ihren Händler. Andernfalls besteht Feuergefahr usw.

KLEINE GEGENSTÄNDE WIE SCHRAUBEN VON KINDERN FERNHALTEN.

Werden solche Gegenstände verschluckt, besteht die Gefahr schwerwiegender Verletzungen. Suchen Sie unverzüglich einen Arzt auf, wenn ein Kind einen solchen Gegenstand verschluckt.

SICHERUNGEN IMMER DURCH SOLCHE MIT DER RICHTIGEN AMPEREZAHL ERSETZEN.

Andernfalls besteht Feuergefahr oder die Gefahr eines elektrischen Schlages.

LÜFTUNGSÖFFNUNGEN UND KÜHLKÖRPER NICHT ABDECKEN.

Andernfalls kann es zu einem Wärmestau im Gerät kommen und es besteht Feuergefahr.

DAS GERÄT NUR AN EIN 12-V-BORDNETZ IN EINEM FAHRZEUG ANSCHLIEßEN.

Andernfalls besteht Feuergefahr, die Gefahr eines elektrischen Schlages oder anderer Verletzungen.

AUF KORREKTE ANSCHLÜSSE ACHTEN.

Bei fehlerhaften Anschlüssen besteht Feuergefahr und es kann zu Schäden am Gerät kommen.

VOR DEM ANSCHLUSS DAS KABEL VOM MINUSPOL DER BATTERIE ABKLEMMEN.

Andernfalls besteht die Gefahr eines elektrischen Schlages oder Verletzungsgefahr durch einen Kurzschluss.

DAFÜR SORGEN, DASS SICH DIE KABEL NICHT IN GEGENSTÄNDEN IN DER NÄHE VERFANGEN.

Verlegen Sie die Kabel wie im Handbuch beschrieben, damit sie beim Fahren nicht hinderlich sind. Kabel, die sich im Lenkrad, im Schalthebel, im Bremspedal usw. verfangen, können zu äußerst gefährlichen Situationen führen.

ELEKTRISCHE KABEL NICHT SPLEISSEN.

Kabel dürfen nicht abgespült werden, um andere Geräte mit Strom zu versorgen. Andernfalls wird die Strombelastbarkeit des Kabels überschritten und es besteht Feuergefahr oder die Gefahr eines elektrischen Schlages.

BEIM BOHREN VON LÖCHERN LEITUNGEN UND KABEL NICHT BESCHÄDIGEN.

Wenn Sie beim Einbauen Löcher in das Fahrzeugchassis bohren, achten Sie unbedingt darauf, die Kraftstoffleitungen und andere Leitungen, den Benzintank und elektrische Kabel nicht zu berühren, zu beschädigen oder zu blockieren. Andernfalls besteht Feuergefahr.

BOLZEN UND MUTTERN DER BREMSANLAGE NICHT ALS MASSEPUNKTE VERWENDEN.

Verwenden Sie für Einbau oder Masseanschluß NIEMALS Bolzen oder Muttern der Brems- bzw. Lenkanlage oder eines anderen sicherheitsrelevanten Systems oder des Benzintanks. Andernfalls besteht die Gefahr, dass Sie die Kontrolle über das Fahrzeug verlieren oder ein Feuer ausbricht.

DAS GERÄT NICHT AN EINER STELLE EINBAUEN, AN DER ES BEIM FAHREN HINDERLICH SEIN KÖNNTE, WEIL ES Z. B. DAS LENKRAD ODER DEN SCHALTHEBEL BLOCKIERT.

Andernfalls ist möglicherweise keine freie Sicht nach vorne gegeben, oder die Bewegungen des Fahrers sind so eingeschränkt, dass Unfallgefahr besteht.

**VORSICHT**

Dieses Symbol weist auf wichtige Anweisungen hin. Bei Nichtbeachtung besteht die Gefahr von Verletzungen bzw. Sachschäden.

DAS GERÄT NICHT WEITERBENUTZEN, WENN EIN PROBLEM AUFTRITT.

Andernfalls kann es zu Verletzungen oder Schäden am Gerät kommen. Geben Sie das Gerät zu Reparaturzwecken an einen autorisierten Alpine-Händler oder den nächsten Alpine-Kundendienst.

VERKABELUNG UND EINBAU VON FACHPERSONAL AUSFÜHREN LASSEN.

Die Verkabelung und der Einbau dieses Geräts erfordern technisches Geschick und Erfahrung. Zu Ihrer eigenen Sicherheit sollten Sie Verkabelung und Einbau dem Händler überlassen, bei dem Sie das Gerät erworben haben.

NUR DAS VORGESCHRIEBENE ZUBEHÖR VERWENDEN UND DIESES SICHER EINBAUEN.

Verwenden Sie ausschließlich das vorgeschriebene Zubehör. Andernfalls wird das Gerät möglicherweise beschädigt oder es lässt sich nicht sicher einbauen. Wenn sich Teile lösen, stellen diese eine Gefahrenquelle dar und es kann zu Betriebsstörungen kommen.

DIE KABEL SO VERLEGEN, DASS SIE NICHT GEKNICKT ODER DURCH SCHARFE KANTEN GEQUETSCHT WERDEN.

Verlegen Sie die Kabel so, dass sie sich nicht in beweglichen Teilen wie den Sitzschienen verfangen oder an scharfen Kanten oder spitzen Ecken beschädigt werden können. So verhindern Sie eine Beschädigung der Kabel. Wenn Sie ein Kabel durch eine Bohrung in einer Metallplatte führen, schützen Sie die Kabelisolierung mit einer Gummitülle vor Beschädigung durch die Metallkanten der Bohrung.

DAS GERÄT NICHT AN STELLEN EINBAUEN, AN DENEN ES HOHER FEUCHTIGKEIT ODER STAUB AUSGESETZT IST.

Bauen Sie das Gerät so ein, dass es vor hoher Feuchtigkeit und Staub geschützt ist. Wenn Feuchtigkeit oder Staub in das Gerät gelangen, kann es zu Betriebsstörungen kommen.

Erste Schritte

Position und Funktion der Teile und Bedienelemente

Die Bildschirmabbildungen in der Kurzanleitung können von den tatsächlichen Bildschirmen abweichen.

■ iLX-705D

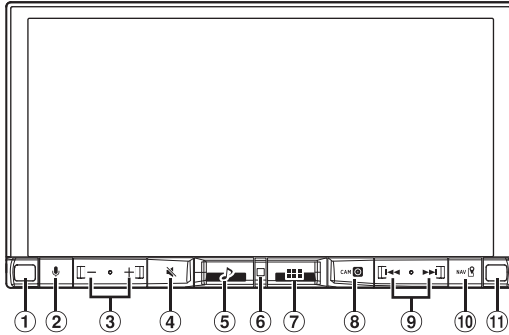

■ iLX-F905D/iLX-F115D

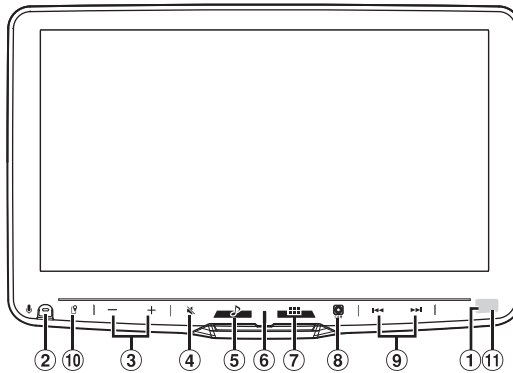

- ① **Dimmersensor**
Erkennt die Helligkeit im Fahrzeuginnenraum.
- ② **Taste **
Aktivieren der Siri-Funktion oder des Spracherkennungsmodus, während eine Verbindung mit Apple CarPlay oder Android Auto besteht.
- ③ **Taste  (AB/AUF)**
Zum Einstellen der Lautstärke.
- ④ **Taste  (STUMMSCHALTUNG)**
Zum Aktivieren/Deaktivieren des Stummschaltmodus. Halten Sie diese Taste mindestens 2 Sekunden lang gedrückt, um die Bildschirm-/Tastenbeleuchtung auszuschalten.
- ⑤ **Taste  (Audio)**
Zum Aufrufen des Audiowiedergabebildschirms. Die Tonquellen können umgeschaltet werden, solange der Audiowiedergabebildschirm angezeigt wird.
- ⑥ **Netzanzeige**
- ⑦ **Taste  (START)**
Zum Aufrufen des START-Bildschirms. Der Bildschirm mit Klang-Einstellungen wird angezeigt, solange der START-Bildschirm angezeigt wird. Halten Sie diese Taste mindestens 2 Sekunden lang gedrückt, um das Gerät auszuschalten.
- ⑧ **Taste  (CAM)**
Zeigt das Bild von Kamera2 (Hinten/Vorn/Seite/Andere) oder Kamera1 (Hinten) an. Halten Sie die Taste mindestens 1 Sekunde lang gedrückt, um zum vorherigen Bildschirm zurückzuschalten.
- ⑨ **Taste **
Mit dieser Taste können Sie im Radiomodus einen Sender oder bei anderen Audio-/Videoquellen einen Titel usw. nach oben/unten suchen.
- ⑩ **Taste  (MAP)**
Zeigt den Kartenbildschirm für Apple CarPlay / Android Auto an, wenn Apple CarPlay oder Android Auto verbunden ist. Zeigt den Navigationskarten-Bildschirm an, wenn der optionale Navigationsstick (KTX-NS01EU) angeschlossen ist.
- ⑪ **Fernbedienungssensor**
Richten Sie die Fernbedienung innerhalb von 2 Metern auf den Fernbedienungssensor.

Ein- und Ausschalten

1 Drehen Sie den Zündschlüssel in die Stellung ACC oder EIN.

Das System schaltet sich ein.

- Bei der ersten Inbetriebnahme des Geräts wird der START-Bildschirm angezeigt.



VORSICHT (nur iLX-F905D/iLX-F115D)

Um den Displaywinkel anzupassen, halten Sie die Mitte und Unterseite des Displays fest, um es zu bewegen.

Um das Display zu schützen, halten Sie nicht die linke und rechte Seite fest, um es zu bewegen.

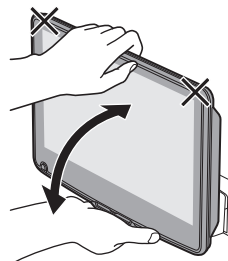

Informationen zum START-Bildschirm

Wählen Sie die Audioquelle auf dem START-Bildschirm, um die entsprechenden Einstellungen und Funktionen auszuführen.

- 1 Drücken Sie die Taste  (START).**
Der START-Bildschirm wird angezeigt.

■ Bildschirmbeispiel für Normal-Modus

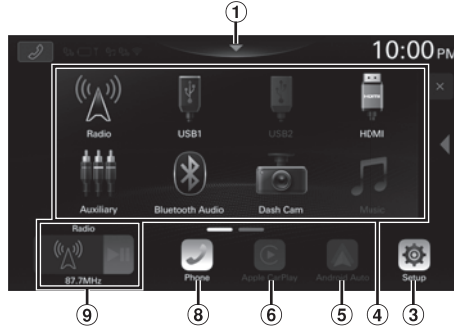

■ Bildschirmbeispiel für Hervorhebung-Modus

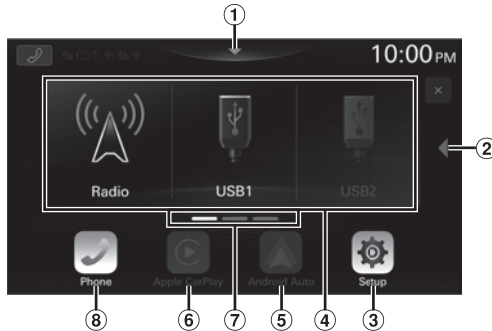

- 1 Berühren, um den Bildschirm mit Klang-Einstellungen aufzurufen.**

- 2 Berühren, um die Seite zu wechseln.**
Sie können die Seiten auch wechseln, indem Sie horizontal mit dem Finger über den START-Bildschirm wischen.

- 3 Einstellungstaste**
Ruft den Einstellungs-Bildschirm auf.

- 4 Bereich zum Auswählen der Tonquelle**
Berühren Sie das gewünschte Quellensymbol, um die Tonquelle zu wechseln.

- 5 Android Auto-Taste**
Ruft den Android Auto-Bildschirm auf, der mit einer Hervorhebung angezeigt wird, wenn ein Android-Smartphone verbunden ist, auf dem die App Android Auto installiert ist.

- 6 Apple CarPlay-Taste**
Ruft den Apple CarPlay-Bildschirm auf, der mit einer Hervorhebung angezeigt wird, wenn Apple CarPlay

eingeschaltet wird und ein iPhone 6s oder höher verbunden ist.

- 7 Navigieren auf dem START-Bildschirm**

- 8 Telefon-Taste**

Ruft das Telefon-Menü auf.

Der Geräteliste-Bildschirm wird angezeigt, wenn kein Telefon mit Freisprecheinrichtung, Apple CarPlay- oder Android Auto-Gerät verbunden ist.

- Die Schaltfläche wechselt zur Schaltfläche [Ext Acc Ctrl], wenn das optionale externe Zubehörsteuerungsmodul (KAC-001) angeschlossen ist. (nur i905)

- 9 Miniaturbildfenster für die aktuelle Tonquelle**
Quellenname, Symbol und Titelinformationen werden angezeigt. Berühren Sie das Symbol, um den Quellenbildschirm aufzurufen. Berühren Sie ], um einen Titel oder ein Video wiederzugeben/anzuhalten.

Einstellen des Startbildschirmtyps

Sie können für den Startbildschirm den Hervorhebung-Modus wählen.

1 Drücken Sie die Taste (START).

Der START-Bildschirm wird angezeigt.

2 Berühren Sie [Einstellungen].

Der Einstellungen-Bildschirm wird angezeigt.

3 Berühren Sie [System].

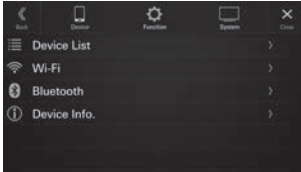

4 Berühren Sie [Startbildschirmtyp].

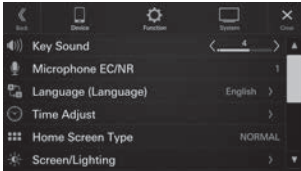

5 Berühren Sie [Normal] oder [Hervorhebung].

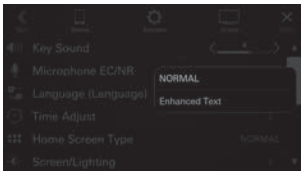

Bedienen von Apple CarPlay (Option)

Apple CarPlay ist eine intelligenterere und sicherere Möglichkeit, um Ihr iPhone im Auto zu verwenden. Apple CarPlay überträgt die gewünschten Funktionen auf Ihrem iPhone während der Fahrt direkt auf das Gerät. Sie können das Navigationssystem nutzen, Anrufe tätigen, Nachrichten senden und empfangen, sowie Musik hören, und das auf eine Weise, die Ihre Aufmerksamkeit nicht vom Geschehen auf der Straße ablenkt.

1 Drücken Sie die Taste (START).

Der START-Bildschirm wird angezeigt.

2 Berühren Sie [Apple CarPlay].

Der Apple CarPlay-Bildschirm wird angezeigt.

- Weitere Informationen zum Bedienen von Apple CarPlay finden Sie unter „Apple CarPlay“ in der Bedienungsanleitung.

Android Auto™ (Option)

Mit Android Auto haben Sie Ihre am häufigsten genutzten Smartphone-Apps zentral an einem Ort, so dass Sie als Fahrer einfacher auf Ihre gewohnten Navigations-, Medien- und Kommunikations-Apps auf der Fahrt zugreifen können, ohne zu sehr abgelenkt zu werden. Sprechen Sie mit Google auf Android Auto™ und erledigen Sie die Dinge mit Ihrer Stimme, damit Sie Ihre Augen auf der Straße und Ihre Hände am Lenkrad behalten können. Sie können einfach Nachrichten verschicken, eine Wegbeschreibung erhalten, Ihre Medien steuern und vieles mehr. Drücken Sie kurz oder etwas länger auf die Sprachsteuerungstaste an Ihrem Lenkrad.

1 Drücken Sie die Taste (START).

Der START-Bildschirm wird angezeigt.

2 Berühren Sie [Android Auto].

Der Bildschirm Android Auto wird angezeigt.

- Weitere Informationen zum Bedienen von Android Auto finden Sie unter „Android Auto“ in der Bedienungsanleitung.

Radio/RDS-Betrieb

Ruft den Telefon-Bildschirm auf

Der Geräteliste-Bildschirm wird angezeigt, wenn kein Telefon, CarPlay- oder Android Auto-Gerät verbunden ist.

Speichertaste

Durch kurzes Antippen wird der entsprechende Festsender eingestellt. Wenn Sie den momentan eingestellten Sender als Festsender speichern möchten, berühren Sie diese Taste mindestens 2 Sekunden lang.

Wechselt den Suche-Modus

Zum automatischen Speichern von Sendern mindestens 1 Sekunde lang berühren

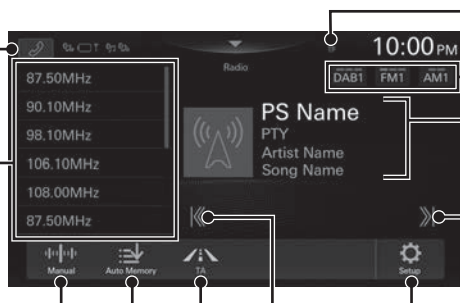

TP-/EON-Anzeige

Wechselt das Frequenzband

Informationsanzeige

Erhöht die Frequenz

Länger berühren, damit die Frequenz kontinuierlich wechselt.

Ruft den Radio-Einstellbildschirm auf

Verringert die Frequenz

Länger berühren, damit die Frequenz kontinuierlich wechselt.

Verkehrsinformationsmodus ein/aus

- Die Abbildungen einiger Tasten in der Kurzanleitung können von den tatsächlichen Bildschirmen abweichen.

DAB/DAB+/DMB-Betrieb

Diashow

Ruft den Telefon-Bildschirm auf

Der Geräteliste-Bildschirm wird angezeigt, wenn kein Telefon, CarPlay- oder Android Auto-Gerät verbunden ist.

Speichertaste

Durch kurzes Antippen wird der entsprechende Festsender eingestellt. Wenn Sie den momentan eingestellten Sender als Festsender speichern möchten, berühren Sie diese Taste mindestens 2 Sekunden lang.

Wechselt den Suche-Modus

Ruft den Suchbildschirm auf

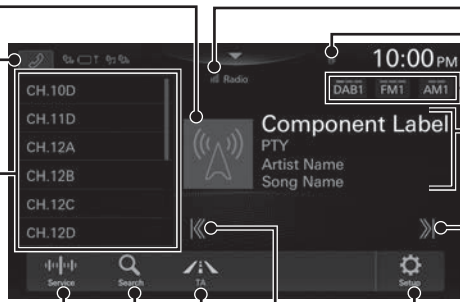

Anzeige für die Signalstärke

TP-Anzeige

Wechselt das Frequenzband

Informationsanzeige

Erhöht die Frequenz

Ruft den Radio-Einstellbildschirm auf

Verringert die Frequenz

Verkehrsinformationsmodus ein/aus

- Die Abbildungen einiger Tasten in der Kurzanleitung können von den tatsächlichen Bildschirmen abweichen.

USB-Flash-Laufwerksbetrieb (Option)

Sie können Musikdateien (MP3/WMA/AAC/FLAC/WAV/APE) und Videodateien (MP4/MOV/FLV/MKV), die auf einem USB-Flash-Laufwerk gespeichert sind, mit dem internen Player dieses Systems wiedergeben.

Beispiel für den USB Audio-Hauptbildschirm

Ruft den Telefon-Bildschirm auf

Der Geräteliste-Bildschirm wird angezeigt, wenn kein Telefon, CarPlay- oder Android Auto-Gerät verbunden ist.

Springt zum Anfang der aktuellen Datei/Springt zum Anfang der vorherigen Datei, wenn innerhalb von 3 Sekunde nach Wiedergabebeginn angetippt/ Startet den schnellen Rücklauf, wenn mindestens 1 Sekunde lang berührt

Anzeige des Coverbilds

Pause und Wiedergabe

Wiederholte Wiedergabe

Zufallswiedergabe

Zeit-Leiste (Verstrichene Dauer/Gesamtdauer der Wiedergabe)

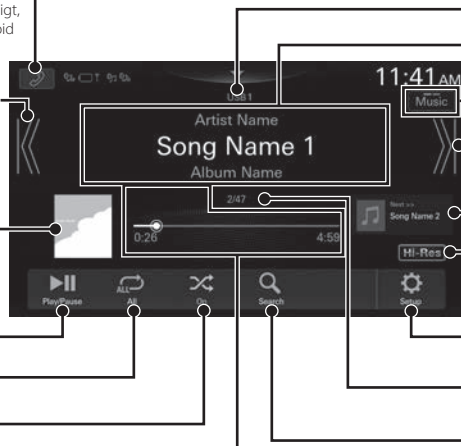

USB1-/USB2-Anzeige

Informationsanzeige

Wechselt zum USB-Video-Modus
Springt zum Anfang des nächsten Kapitels/Startet den schnellen Vorlauf, wenn mindestens 1 Sekunde lang berührt

Informationsanzeige für nächsten Song

Anzeige für hohe Auflösung

Ruft das USB Einstellungs-Menü auf

Nummer des aktuellen Titels/ Gesamtzahl der Titel

Ruft den Suchbildschirm auf

- Die Abbildungen einiger Tasten in der Kurzanleitung können von den tatsächlichen Bildschirmen abweichen.

Suchen nach einer Musikdatei

Zum Beispiel: Suchen nach Interpretenname

- 1 Tippen Sie während der Wiedergabe [Q (Suche)].
- 2 Wählen Sie [Interpreten].

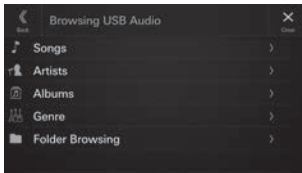

- 3 Wählen Sie den Namen des gewünschten Interpreten.

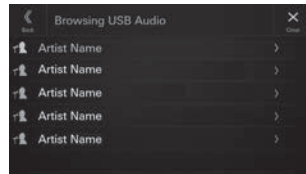

- 4 Tippen Sie den Namen des gewünschten Albums.
- 5 Wählen Sie den Namen des gewünschten Titels.

Der ausgewählte Titel wird wiedergegeben.

iPod-Modus auf iPhone (Option)

Je nach dem verwendeten iPhone-Modell ist ein separat erhältliches Lightning-zu-USB-Kabel erforderlich.

Ruft den Telefon-Bildschirm auf

Der Geräteleiste-Bildschirm wird angezeigt, wenn kein Telefon, CarPlay- oder Android Auto-Gerät verbunden ist.

Springt zum Anfang der aktuellen Datei/Springt zum Anfang der vorherigen Datei, wenn innerhalb von 3 Sekunde nach Wiedergabebeginn angetippt/Startet den schnellen Rücklauf, wenn mindestens 1 Sekunde lang berührt

Anzeige des Coverbilds

Pause und Wiedergabe

Wiederholte Wiedergabe

Zufallswiedergabe

Zeit-Leiste (Verstrichene Dauer/Gesamtdauer der Wiedergabe)

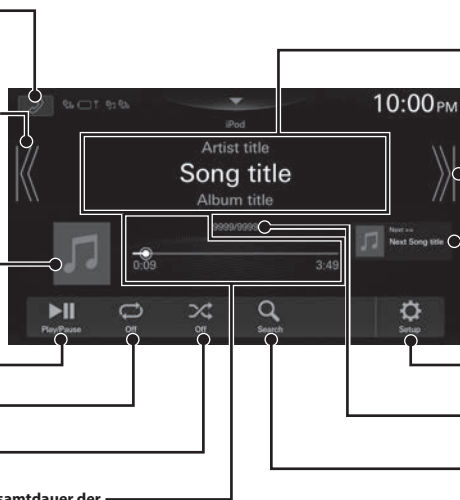

Informationsanzeige

Springt zum Anfang der nächsten Datei/Startet den schnellen Vorlauf, wenn mindestens 1 Sekunde lang berührt

Informationsanzeige für nächsten Song

Ruft das iPod Einstellungs-Menü auf

Nummer des aktuellen Titels/ Gesamtzahl der Titel

Ruft den Suchbildschirm auf

- Dieses Gerät unterstützt ausschließlich iPhone (iPhone 6s oder höher). Wenn Sie lediglich die Musikwiedergabe nutzen wollen, setzen Sie „Apple CarPlay“ auf „Aus“, bevor Sie die Verbindung mit Ihrem iPhone herstellen.
- Die Abbildungen einiger Tasten in der Kurzanleitung können von den tatsächlichen Bildschirmen abweichen.

Suchen nach einer Musikdatei

Zum Beispiel: Suchen nach Interpretenname

1 Tippen Sie während der Wiedergabe [Q (Suche)].

2 Wählen Sie [Interpreten].

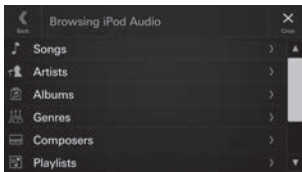

3 Wählen Sie den Namen des gewünschten Interpreten.

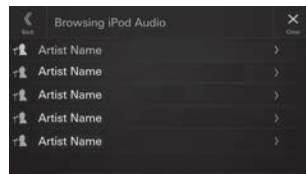

4 Tippen Sie den Namen des gewünschten Albums.

5 Wählen Sie den Namen des gewünschten Titels.

Der ausgewählte Titel wird wiedergegeben.

Steuerung der Freisprechfunktion

Das Gerät kann mit bis zu zwei Telefonen mit Freisprechfunktion verbunden werden.

Herstellen der Verbindung zu einem Bluetooth-kompatiblen Gerät (Pairing)

So rufen Sie den START-Bildschirm für das Setup auf:

- *Bringen Sie das Fahrzeug an einer sicheren Stelle zum Stillstand. Betätigen Sie die Feststellbremse.*

1 Berühren Sie [Einstellungen] auf dem START-Bildschirm.

2 Wählen Sie [Gerät].

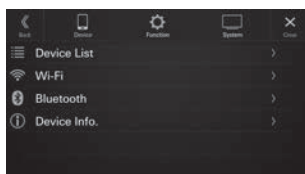

3 Berühren Sie [Geräteliste].

4 Berühren Sie [Neues Gerät].

Die Suche nach drahtlos mit diesem Gerät verbindbaren Geräten beginnt.

Die Suchliste wird angezeigt und die Liste der gefundenen Geräte wird angezeigt.

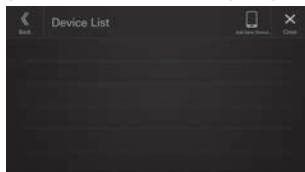

5 Berühren Sie das zu verbindende Gerät in der Liste.

6 Wenn ein Code am anderen Gerät angezeigt wird, prüfen Sie, ob es derselbe wie auf dem Bildschirm dieses Geräts ist, und berühren Sie [Ja].

Wenn die Geräteverbindung abgeschlossen ist, erscheint eine Meldung und das Gerät wechselt wieder in den Normalmodus.

Annehmen eines Anrufs

1 Ein eingehender Anruf löst den Klingelton aus und wird auf dem Bildschirm angezeigt.



2 Berühren Sie [].

Das Gespräch beginnt.

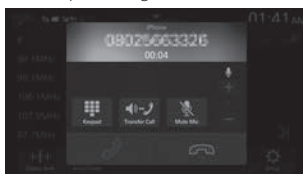

Auflegen des Telefons

1 Tippen Sie [] (Anruf beenden).

Das Gespräch endet.

Installation

Hinweis zur Installation

- Installieren Sie das Gerät in einem Winkel zwischen null (horizontal) und 30°. Bitte beachten Sie, dass es zu Funktionseinbußen und möglicherweise zu Schäden kommt, wenn Sie das Gerät in einem Winkel außerhalb dieses Bereichs installieren.

<iLX-705D>

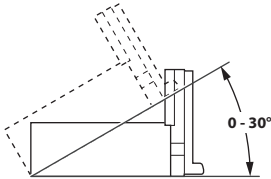

<iLX-F905D/iLX-F115D>

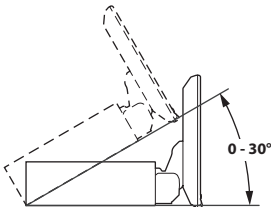

- Blockieren Sie die Wärmeableitung des Geräts nicht. Andernfalls wird die Luftzirkulation verhindert. Bei einer Blockierung staut sich die Wärme im Gerät und es besteht Feuergefahr.

Lüftungsöffnung

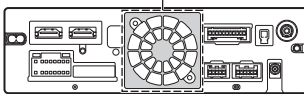

Rückseite des Geräts

- Berühren Sie beim Installieren von Display und Hauptgerät die Anschlüsse nicht mit den Händen. (nur iLX-F905D/iLX-F115D)

<Display>

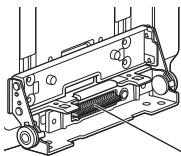

<Hauptgerät>

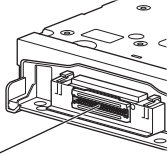

Anschlüsse

Anbringen des Mikrofons

Achten Sie aus Sicherheitsgründen auf Folgendes:

- Die Montagestelle muss stabil und robust sein.
- Die Sicht bzw. Bewegungsfreiheit des Fahrers darf nicht beeinträchtigt werden.
- Das Mikrofon muss sich an einer Stelle befinden, an der die Stimme des Fahrers gut aufgenommen werden kann.

Der Fahrer sollte beim Sprechen ins Mikrofon seine Fahrhaltung nicht ändern müssen. Andernfalls wird er möglicherweise abgelenkt und kann sich nicht voll auf das sichere Lenken des Fahrzeugs konzentrieren. Bedenken Sie beim Anbringen des Mikrofons unbedingt die Ausrichtung und die Entfernung. Überprüfen Sie, ob die Stimme des Fahrers an der ausgewählten Stelle gut aufgenommen werden kann.

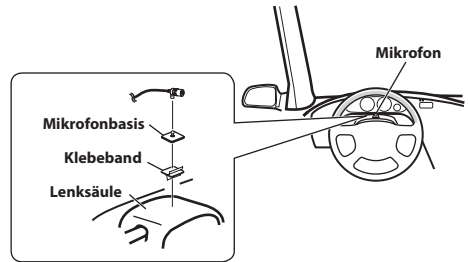

Montieren der GNSS-Antenne im Fahrzeug

- 1 Reinigen Sie die Montageposition.
- 2 Bringen Sie die Montageplatte für die GNSS-Antenne an.
- 3 Montieren Sie die GNSS-Antenne.

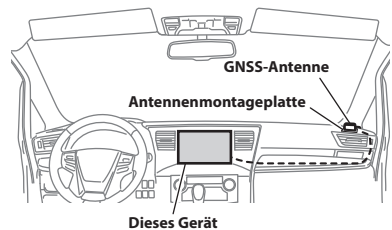

- Montieren Sie die GNSS-Antenne nicht in der Mittelkonsole.
 - Montieren Sie die GNSS-Antenne auf einer ebenen Fläche am Armaturenbrett oder auf der Hutablage.
 - Achten Sie darauf, dass die GNSS-Antenne nicht von einer Metallfläche oder einem Metallgegenstand abgedeckt (blockiert) wird.
- Wenn die GNSS-Antenne nahe am Gerät montiert wird, verschlechtert sich der Empfang und der Standort des Fahrzeugs wird möglicherweise nicht korrekt angezeigt.
 - Montieren Sie die GNSS-Antenne weit genug vom Gerät entfernt.
 - Bündeln Sie das Kabel der GNSS-Antenne nicht an der Rückseite des Geräts.
- Bei wärereflektierenden oder wärmeabsorbierenden Scheiben kann es vorkommen, dass die Hochfrequenzwellen gestört werden. Wenn der Empfang bei im Fahrzeug installierter Antenne schlecht ist, montieren Sie die Antenne außen am Fahrzeug.

Hinweis zur Verwendung von HDMI-Verbindungskabeln

Bei Verwendung von HDMI-Verbindungskabeln sichern Sie die Kabel mit der mitgelieferten HDMI-Befestigungshalterung an den HDMI-Anschlüssen.

- 1 Sichern Sie die HDMI-Befestigungshalterung mit der Schraube (A).

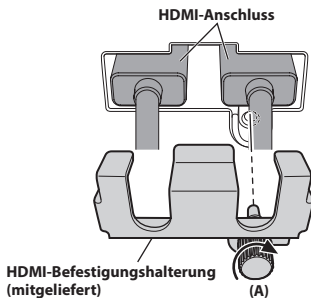

Anpassen der Displayposition (iLX-F905D/iLX-F115D)

Abhängig vom Fahrzeug variiert die Vor-Rück-Displayposition. Um die Vor-Rück-Position anzupassen, schieben Sie den Schieber in die vordere Position. Standardposition: Position hinten

Vor-Rück-Position

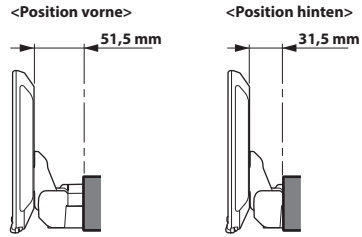

- 1 Entfernen Sie die vier Sechskantschrauben an beiden Seiten des Geräts.

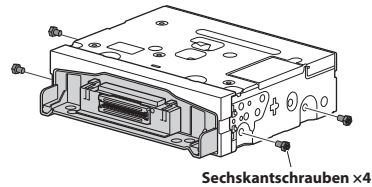

- 2 Ziehen Sie den Schieber in die vordere Position. (Um den Schieber in die hintere Position zurückzuführen, schieben Sie ihn hinein.)

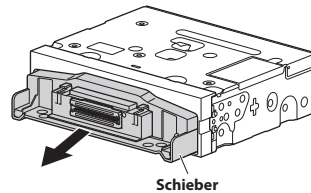

- 3 Setzen Sie die vier Sechskantschrauben ein, um den Schieber zu sichern.

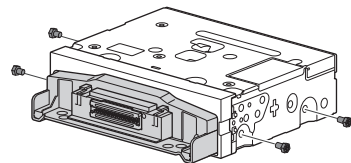

Installieren des Geräts (iLX-705D)

- 1 Montieren Sie die Originalmontagehalterung mit den mitgelieferten Schrauben am Gerät.

Wenn Sie keine Originalmontagehalterung haben, montieren Sie das Doppel-DIN-Einbauset* (mit seitlicher Montagehalterung) o. Ä. am Hauptgerät.
* Separat erhältlich.

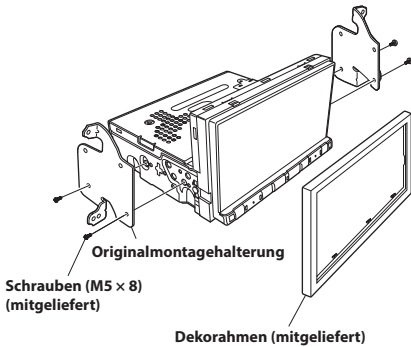

2 Schließen Sie alle anderen Kabel des Geräts gemäß den Angaben unter „Anschlüsse (iLX-705D/iLX-F905D/iLX-F115D)“ (Seite 18) oder „Anschlüsse (i905)“ (Seite 21) an.

3 Montieren Sie das Gerät im Fahrzeug.
 • Befestigen Sie die Kabel sorgfältig. Achten Sie darauf, sie nicht zwischen beweglichen Teilen wie z. B. Sitzschienen einzuklemmen oder an scharfen oder spitzen Kanten zu verlegen; andernfalls können sie beschädigt werden.

Installieren des Geräts (iLX-F905D/iLX-F115D)

1 Montieren Sie die Originalmontagehalterung mit den mitgelieferten Schrauben am Hauptgerät.

- Wenn Sie keine Originalmontagehalterung haben, montieren Sie das Doppel-DIN-Einbauset* (mit seitlicher Montagehalterung) o. Ä. am Hauptgerät.

* Separat erhältlich.

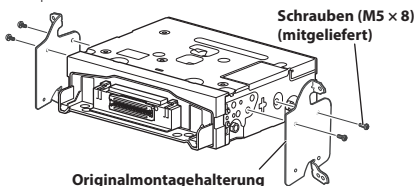

2 Schließen Sie alle anderen Kabel des Hauptgeräts gemäß den Angaben unter „Anschlüsse (iLX-705D/iLX-F905D/iLX-F115D)“ (Seite 18) oder „Anschlüsse (i905)“ (Seite 21) an.

3 Montieren Sie das Gerät im Fahrzeug.
 • Befestigen Sie die Kabel sorgfältig. Achten Sie darauf, sie nicht zwischen beweglichen Teilen wie z. B. Sitzschienen einzuklemmen oder an scharfen oder spitzen Kanten zu verlegen; andernfalls können sie beschädigt werden.

Einstellen der Höhe des Displays (iLX-F905D/iLX-F115D)

Stellen Sie die Höhe des Displays vor dem Montieren des Displays je nach Montageposition am Fahrzeug ein.

Standardeinstellung: 0 mm

1 Entfernen Sie die 4 Schrauben an der Rückseite des Displays und stellen Sie dann die Einbauhöhe ein.

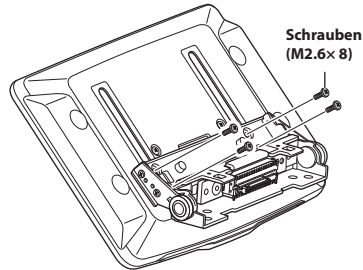

Wenn die vertikale Position der Displayeinheit festgelegt wurde, fixieren Sie es mit den vier Schrauben, die Sie entfernt haben.

2 Bringen Sie die Blechstreifen je nach der Einbauhöhe des Displays an.

Blechstreifen (mitgeliefert)	Einbauhöhe
2x50 mm:	für Einbauhöhe 0 mm oder -60 mm
2x35 mm:	für Einbauhöhe -15 mm oder -45 mm
2x20 mm:	für Einbauhöhe -30 mm

0 mm

Blechstreifen (2x50 mm)

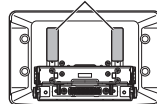

-15 mm

Blechstreifen (2x35 mm)

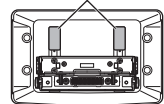

-30 mm

Blechstreifen (2x20 mm)

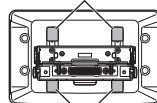

-45 mm

Blechstreifen (2x35 mm)

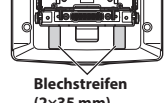

Blechstreifen (2x20 mm)

-60 mm

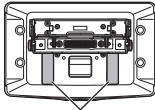

Blechstreifen
(2x50 mm)

- 3** Bringen Sie die Abdeckung mit 2 Schrauben (M2.6x6) an der Rückseite des Displays an. Befestigen Sie die Schrauben und bringen Sie dann die Blechkappen an.

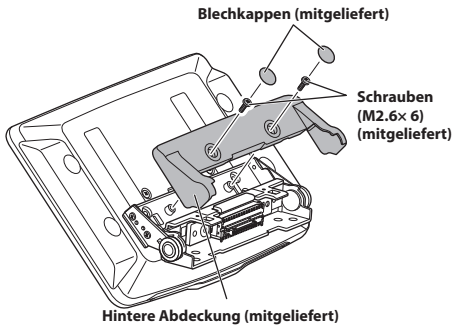

Installieren des Displays (iLX-F905D/ iLX-F115D)

- 1** Befestigen Sie das Display mit 4 Schrauben (M5x8) am Schieber am Hauptgerät.

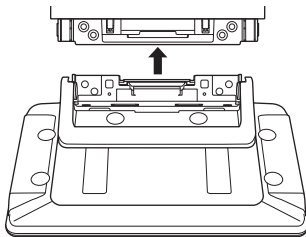

Schrauben (M5x8) (mitgeliefert)

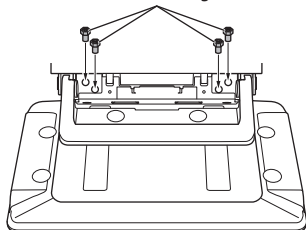

VORSICHT

Passen Sie den Displaywinkel nicht an, während die Displayeinheit nicht am Schieber des Hauptgeräts mit den vier Schrauben (M5 x 8) fixiert ist. Andernfalls lässt sich das Gerät möglicherweise nicht einschalten.

- 2** Montieren Sie die Stromversorgungsplatte.

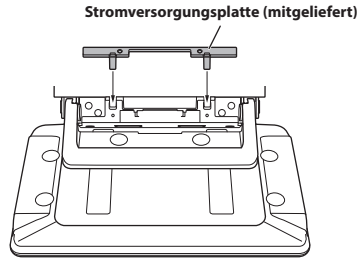

- Wenn die Stromversorgungsplatte nicht montiert ist, schaltet sich die Displayeinheit möglicherweise nicht ein. Stellen Sie sicher, dass sie montiert wurde.

- 3** Befestigen Sie die Scharnierabdeckung mit 2 Schrauben (M3x4).

Befestigen Sie die Schrauben und bringen Sie dann die Schraubenkappen an.

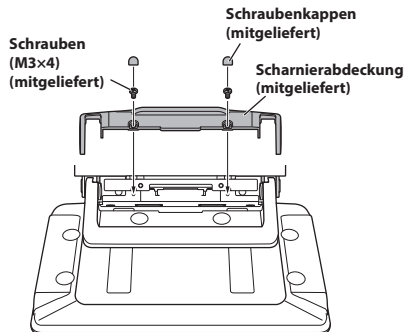

Anschlussdiagramm des SPST-Schalters (separat erhältlich)

(Wenn keine ACC-Stromversorgung verfügbar ist)

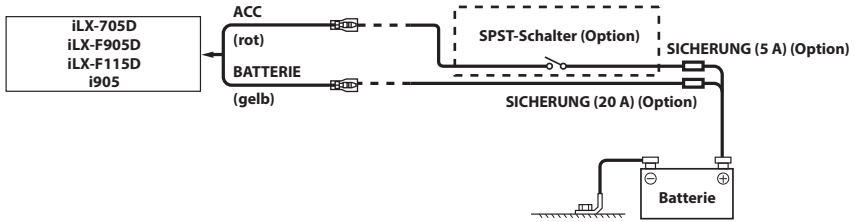

- Wenn das Fahrzeug nicht über eine ACC-Stromversorgung verfügt, bauen Sie zusätzlich einen SPST-Schalter (Single-Pole, Single-Throw) (separat erhältlich) und eine Sicherung (separat erhältlich) ein.
- Das Diagramm und der oben angegebene Ampere-Wert der Sicherung beziehen sich auf den Fall, dass das Gerät allein verwendet wird.
- Wenn die geschaltete Stromleitung (mit dem Zündschaltkreis verbunden) dieses Geräts direkt am positiven (+) Pol der Fahrzeugbatterie angeschlossen ist, entzieht das Gerät der Batterie geringfügig Strom (einige Hundert Milliampere), auch wenn der Schalter in der Position AUS steht, und die Batterie wird unter Umständen entladen.

Anschlüsse (iLX-705D/iLX-F905D/iLX-F115D)

Anschluss 1

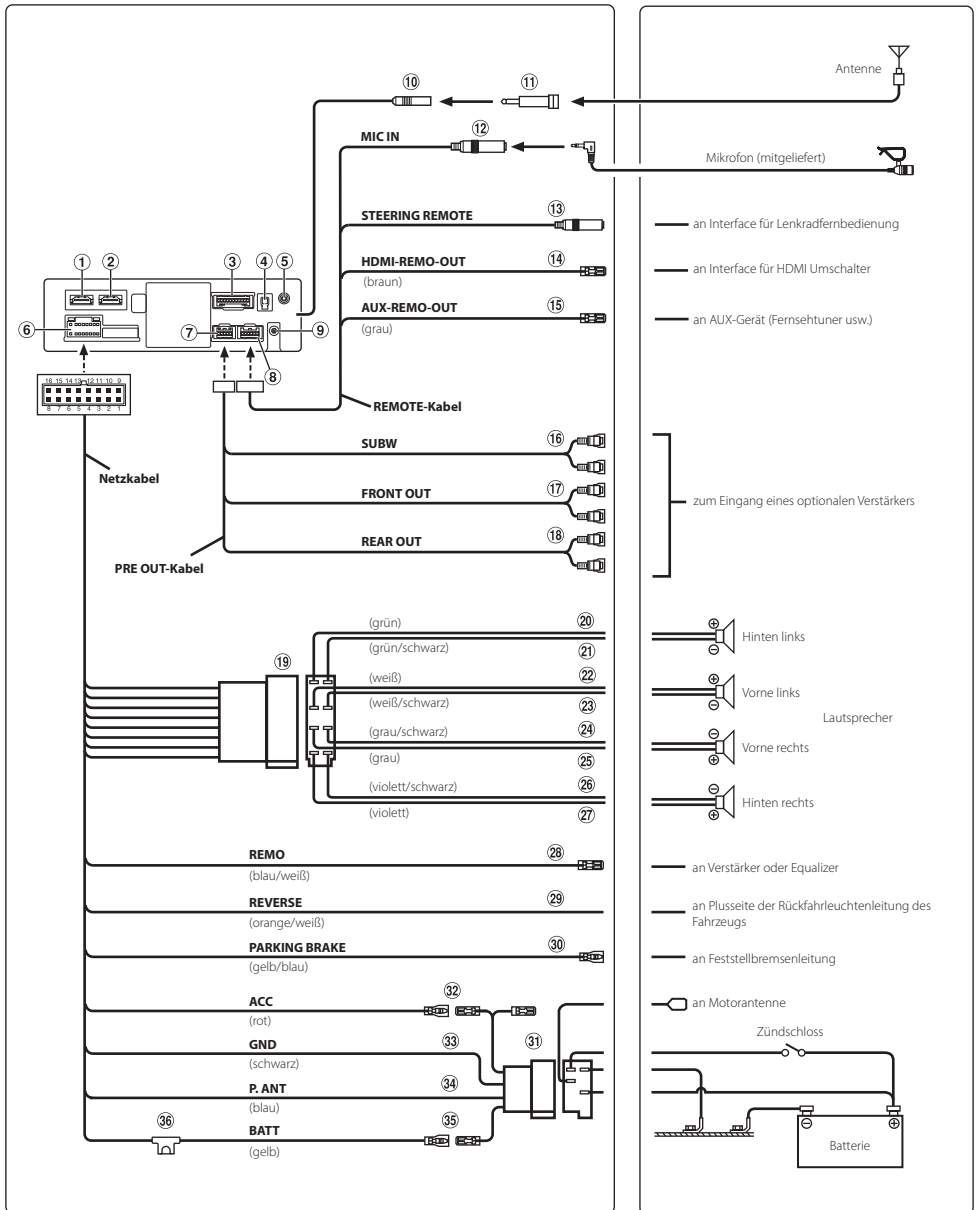

Anschluss 2

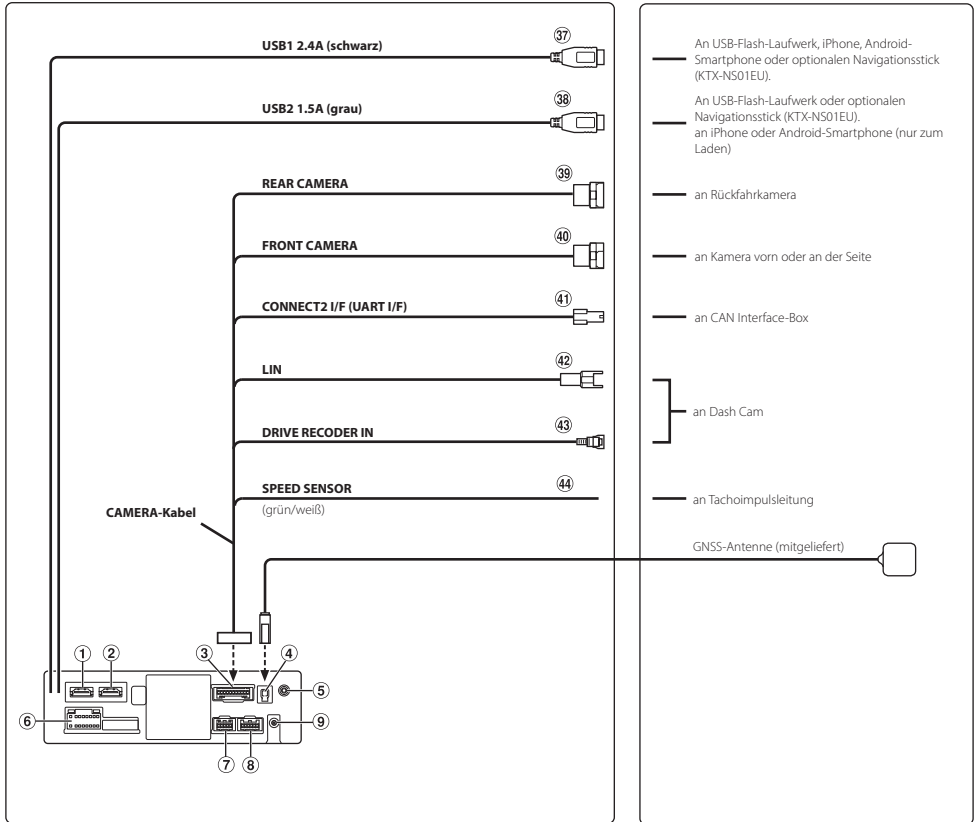

① **HDMI-Eingangsanschluss**

② **HDMI-Ausgangsanschluss**

③ **CAMERA-Anschluss**

④ **Buchse für GNSS-Antenne**

Zum Anschließen einer GNSS-Antenne (mitgeliefert).

⑤ **AUX-Eingangsanschluss**

Eingangsleitung für AUX-Audiosignal.

⑥ **Stromversorgungsanschluss**

⑦ **PRE OUT-Anschluss**

⑧ **REM-Anschluss**

⑨ **DAB-Antennenanschluss**

an DAB-Antenne (separat erhältlich)

⑩ **Radioantennenbuchse**

⑪ **ISO/JASO-Antennenadapter (separat erhältlich)**

Je nach Fahrzeug ist unter Umständen ein ISO/JASO-Antennenadapter erforderlich.

⑫ **MIC-Eingangsanschluss**

an Mikrofon (mitgeliefert)

⑬ **Schnittstellenanschluss für Lenkradfernbedienung**

an Interface für Lenkradfernbedienung Einzelheiten zu den Anschlüssen erhalten Sie bei Ihrem Alpine-Händler.

⑭ **HDMI-REM-OUT-Leitung (braun)**

Verbinden Sie diese Leitung mit der Fernsteuerungseingangsleitung des Interface für HDMI Umschalter.

⑮ **AUX-REM-OUT-Leitung (grau)**

Verbinden Sie diese Leitung mit der Fernsteuerungseingangsleitung des AUX-Geräts.

- 16 RCA-Anschlüsse für Subwoofer**
ROT ist rechts und WEISS ist links.
- 17 RCA-Anschlüsse für Ausgang vorne**
Können als RCA-Anschlüsse für einen vorderen Ausgang genutzt werden. ROT ist rechts und WEISS ist links.
- 18 RCA-Anschlüsse für Ausgang hinten**
Können als RCA-Anschlüsse für einen hinteren Ausgang genutzt werden. ROT ist rechts und WEISS ist links.
- 19 ISO-Stecker (Lautsprecherausgang)**
- 20 Leitung für linken hinteren Lautsprecherausgang (+) (grün)**
- 21 Leitung für linken hinteren Lautsprecherausgang (-) (grün/schwarz)**
- 22 Leitung für linken vorderen Lautsprecherausgang (+) (weiß)**
- 23 Leitung für linken vorderen Lautsprecherausgang (-) (weiß/schwarz)**
- 24 Leitung für rechten vorderen Lautsprecherausgang (-) (grau/schwarz)**
- 25 Leitung für rechten vorderen Lautsprecherausgang (+) (grau)**
- 26 Leitung für rechten hinteren Lautsprecherausgang (-) (violett/schwarz)**
- 27 Leitung für rechten hinteren Lautsprecherausgang (+) (violett)**
- 28 Fernsteuerungseinschaltleitung (blau/weiß)**
Verbinden Sie diese Leitung mit der Fernsteuerungseinschaltleitung des Verstärkers oder Signalprozessors.
- 29 Leitung für Rückwärtsgang (orange/weiß)**
- 30 Leitung für Feststellbremse (gelb/blau)**
Verbinden Sie diese Leitung mit der Stromversorgungsseite des Feststellbremsenschalters, um die Statussignale für die Feststellbremse an das Gerät zu übermitteln.
- 31 ISO-Stromversorgungsanschluss**
- 32 Geschaltete Stromleitung (Zündung) (rot)**
Falls Ihr Fahrzeug über keinen ISO-Anschluss verfügt, verbinden Sie diese Leitung mit einem offenen Anschluss an der Sicherungsbox des Fahrzeugs oder einer anderen nicht verwendeten Stromquelle, die (+) 12 V nur dann bereitstellt, wenn die Zündung eingeschaltet ist oder in der Zubehörposition (ACC) steht.
- 33 Masseleitung (schwarz)**
Falls Ihr Fahrzeug über keinen ISO-Anschluss verfügt, verbinden Sie diese Leitung mit einer geeigneten Karosseriemasse am Fahrzeug.
Achten Sie darauf, sie mit blankem Metall zu verbinden und mit der mitgelieferten Blechschraube sicher zu befestigen.
- 34 Motorantennenleitung (blau)**
Verbinden Sie diese Leitung mit dem +B-Anschluss Ihrer Motorantenne, sofern vorhanden.
• Diese Leitung darf nur zum Steuern der Motorantenne des Fahrzeugs genutzt werden.
Verwenden Sie sie nicht zum Einschalten eines Verstärkers oder Signalprozessors o. Ä.
- 35 Batterieleitung (gelb)**
Falls Ihr Fahrzeug über keinen ISO-Anschluss verfügt, verbinden Sie diese Leitung mit dem positiven (+) Pol der Fahrzeugbatterie.
- 36 Sicherungshalterung (15 A)**
- 37 USB1-Anschluss 2,4A (schwarz)**
An USB-Flash-Laufwerk, iPhone, Android-Smartphone oder optionalen Navigationsstick (KTX-NS01EU).
- 38 USB2-Anschluss 1,5A (grau)**
An USB-Flash-Laufwerk oder optionalen Navigationsstick (KTX-NS01EU), an iPhone oder Android-Smartphone (nur zum Laden)
- 39 REAR CAMERA-Eingangsanschluss**
Zum Anschließen einer Rückfahrkamera.
- 40 FRONT CAMERA-Eingangsanschluss**
Zum Anschließen einer Kamera vorn oder an der Seite.
- 41 Connect2 (UART)-Anschluss**
zum CAN Interface
- 42 LIN-Anschluss**
Verbinden Sie diese Leitung mit dem LIN-Anschluss der Dash Cam.
- 43 Drive-Recorder-Eingangsanschluss**
Eingangsleitung für Dash Cam-Videosignale.
- 44 Leitung für Geschwindigkeitssensor (grün/weiß)**
Wenn die Tachoimpulsleitung nicht korrekt angeschlossen wird, können wichtige Sicherheitsfunktionen des Fahrzeugs versagen (z. B. Bremsen oder Airbags). Bei solchen Ausfällen besteht die Gefahr von Unfällen oder sogar tödlicher Verletzungen. Es empfiehlt sich dringend, die Installation von einem geschulten, autorisierten Alpine-Händler vornehmen zu lassen.

Anschlüsse (i905)

Anschluss 1

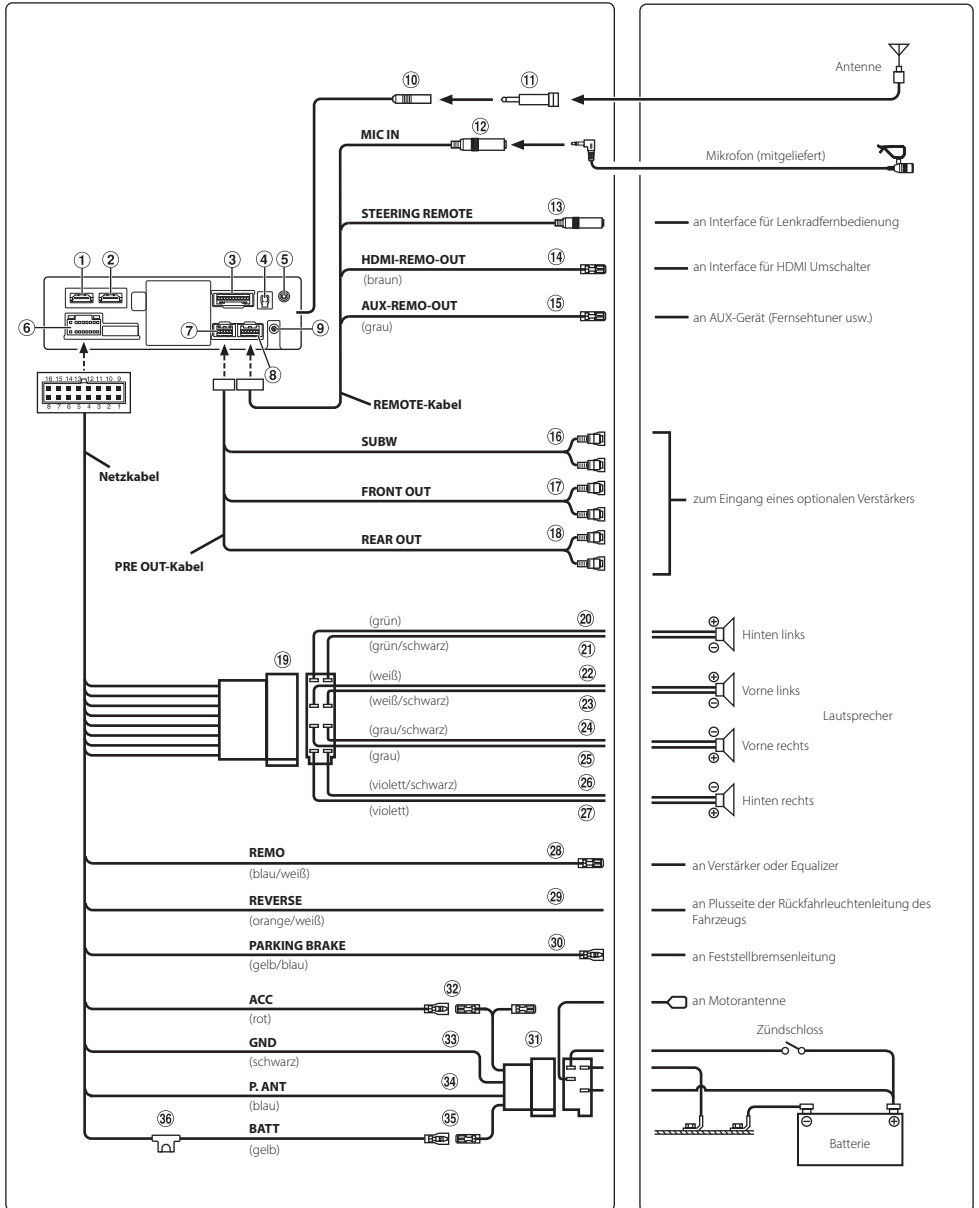

Anschluss 2

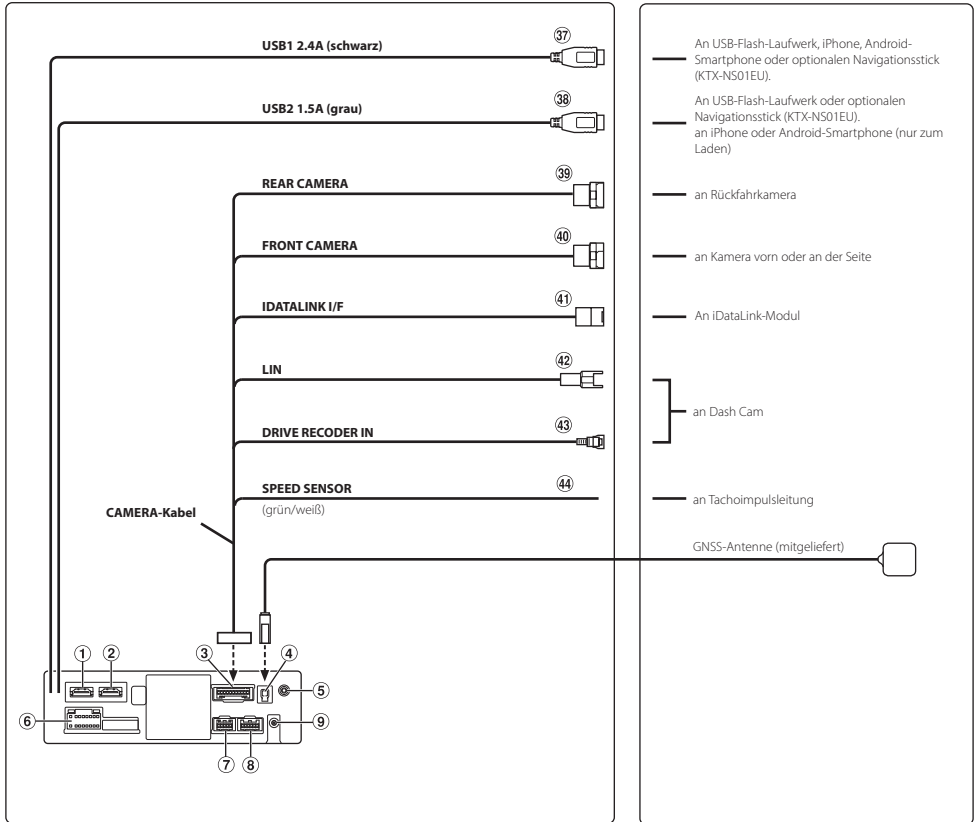

① **HDMI-Eingangsanschluss**

② **HDMI-Ausgangsanschluss**

③ **CAMERA-Anschluss**

④ **Buchse für GNSS-Antenne**

Zum Anschließen einer GNSS-Antenne (mitgeliefert).

⑤ **AUX-Eingangsanschluss**

Eingangsleitung für AUX-Audiosignal.

⑥ **Stromversorgungsanschluss**

⑦ **PRE OUT-Anschluss**

⑧ **REM-Anschluss**

⑨ **DAB-Antennenanschluss**

an DAB-Antenne (separat erhältlich)

⑩ **Radioantennenbuchse**

⑪ **ISO/JASO-Antennenadapter (separat erhältlich)**

Je nach Fahrzeug ist unter Umständen ein ISO/JASO-Antennenadapter erforderlich.

⑫ **MIC-Eingangsanschluss**

an Mikrofon (mitgeliefert)

⑬ **Schnittstellenanschluss für Lenkradfernbedienung**

an Interface für Lenkradfernbedienung Einzelheiten zu den Anschlüssen erhalten Sie bei Ihrem Alpine-Händler.

⑭ **HDMI-REM-OUT-Leitung (braun)**

Verbinden Sie diese Leitung mit der Fernsteuerungseingangsleitung des Interface für HDMI Umschalter.

⑮ **AUX-REM-OUT-Leitung (grau)**

Verbinden Sie diese Leitung mit der Fernsteuerungseingangsleitung des AUX-Geräts.

- 16 RCA-Anschlüsse für Subwoofer**
ROT ist rechts und WEISS ist links.
- 17 RCA-Anschlüsse für Ausgang vorne**
Können als RCA-Anschlüsse für einen vorderen Ausgang genutzt werden. ROT ist rechts und WEISS ist links.
- 18 RCA-Anschlüsse für Ausgang hinten**
Können als RCA-Anschlüsse für einen hinteren Ausgang genutzt werden. ROT ist rechts und WEISS ist links.
- 19 ISO-Stecker (Lautsprecherausgang)**
- 20 Leitung für linken hinteren Lautsprecherausgang (+) (grün)**
- 21 Leitung für linken hinteren Lautsprecherausgang (-) (grün/schwarz)**
- 22 Leitung für linken vorderen Lautsprecherausgang (+) (weiß)**
- 23 Leitung für linken vorderen Lautsprecherausgang (-) (weiß/schwarz)**
- 24 Leitung für rechten vorderen Lautsprecherausgang (-) (grau/schwarz)**
- 25 Leitung für rechten vorderen Lautsprecherausgang (+) (grau)**
- 26 Leitung für rechten hinteren Lautsprecherausgang (-) (violett/schwarz)**
- 27 Leitung für rechten hinteren Lautsprecherausgang (+) (violett)**
- 28 Fernsteuerungseinschaltleitung (blau/weiß)**
Verbinden Sie diese Leitung mit der Fernsteuerungseinschaltleitung des Verstärkers oder Signalprozessors.
- 29 Leitung für Rückwärtsgang (orange/weiß)**
- 30 Leitung für Feststellbremse (gelb/blau)**
Verbinden Sie diese Leitung mit der Stromversorgungsseite des Feststellbremsenschalters, um die Statussignale für die Feststellbremse an das Gerät zu übermitteln.
- 31 ISO-Stromversorgungsanschluss**
- 32 Geschaltete Stromleitung (Zündung) (rot)**
Falls Ihr Fahrzeug über keinen ISO-Anschluss verfügt, verbinden Sie diese Leitung mit einem offenen Anschluss an der Sicherungsbox des Fahrzeugs oder einer anderen nicht verwendeten Stromquelle, die (+) 12 V nur dann bereitstellt, wenn die Zündung eingeschaltet ist oder in der Zubehörposition (ACC) steht.
- 33 Masseleitung (schwarz)**
Falls Ihr Fahrzeug über keinen ISO-Anschluss verfügt, verbinden Sie diese Leitung mit einer geeigneten Karosseriemasse am Fahrzeug.
Achten Sie darauf, sie mit blankem Metall zu verbinden und mit der mitgelieferten Blechschraube sicher zu befestigen.
- 34 Motorantennenleitung (blau)**
Verbinden Sie diese Leitung mit dem +B-Anschluss Ihrer Motorantenne, sofern vorhanden.
• Diese Leitung darf nur zum Steuern der Motorantenne des Fahrzeugs genutzt werden.
Verwenden Sie sie nicht zum Einschalten eines Verstärkers oder Signalprozessors o. Ä.
- 35 Batterieleitung (gelb)**
Falls Ihr Fahrzeug über keinen ISO-Anschluss verfügt, verbinden Sie diese Leitung mit dem positiven (+) Pol der Fahrzeugbatterie.
- 36 Sicherungshalterung (15 A)**
- 37 USB1-Anschluss 2,4A (schwarz)**
An USB-Flash-Laufwerk, iPhone, Android-Smartphone oder optionalen Navigationsstick (KTX-NS01EU).
- 38 USB2-Anschluss 1,5A (grau)**
An USB-Flash-Laufwerk oder optionalen Navigationsstick (KTX-NS01EU), an iPhone oder Android-Smartphone (nur zum Laden)
- 39 REAR CAMERA-Eingangsanschluss**
Zum Anschließen einer Rückfahrkamera.
- 40 FRONT CAMERA-Eingangsanschluss**
Zum Anschließen einer Kamera vorn oder an der Seite.
- 41 iDataLink-Schnittstellenbuchse**
An iDataLink-Modul (separat erhältlich).
- 42 LIN-Anschluss**
Verbinden Sie diese Leitung mit dem LIN-Anschluss der Dash Cam.
- 43 Drive-Recorder-Eingangsanschluss**
Eingangleitung für Dash Cam-Videosignale.
- 44 Leitung für Geschwindigkeitssensor (grün/weiß)**
Wenn die Tachoimpulsleitung nicht korrekt angeschlossen wird, können wichtige Sicherheitsfunktionen des Fahrzeugs versagen (z. B. Bremsen oder Airbags). Bei solchen Ausfällen besteht die Gefahr von Unfällen oder sogar tödlicher Verletzungen. Es empfiehlt sich dringend, die Installation von einem geschulten, autorisierten Alpine-Händler vornehmen zu lassen.

Technische Daten

MONITOR

Bildschirmgröße	7" (iLX-705D) 9" (iLX-F905D) 11" (iLX-F115D) 9" (i905)
Funktionsprinzip	TFT-Aktivmatrix
Anzahl der Bildelemente	2.764.800 Stück (1.280 × 720 × RGB)
Effektive Bildelemente	Mindestens 99 %
Farbsystem	NTSC/PAL
Beleuchtung	LED

UKW-TUNER

Empfangsbereich	87,5 – 108,0 MHz
Mono-Empfindlichkeit	8,1 dBf (0,7 µV/75 Ohm)
50 dB Geräuschunterdrückung	12 dBf (1,1 µV/75 Ohm)
Trennschärfe	80 dB
Störabstand	65 dB
Stereokanaltrennung	35 dB

AM-TUNER

Empfangsbereich	531 – 1.602 kHz
Nutzbare Empfindlichkeit	25,1 µV/28 dBf

DAB

Empfangsbereich	174,928 – 239,2 MHz
Nutzbare Empfindlichkeit	-100 dBm
Störabstand	90 dB

USB1

USB-Anforderungen	USB 2.0
Max. Leistungsaufnahme	2.400 mA
USB-Klasse	USB (Massenspeicherklasse)
Dateisystem	FAT16 / 32, exFAT
Anzahl der Kanäle	2 Kanäle (Stereo)
Frequenzgang*1	5 – 40.000 Hz (±1 dB)
Gesamtklirrfaktor	0,005 % (bei 1 kHz)
Dynamikumfang	95 dB (bei 1 kHz)
Störabstand	95 dB
Kanaltrennung	90 dB (bei 1 kHz)

*1 Frequenzgang kann je nach Codierungssoftware/Bitrate abweichen.

USB2

USB-Anforderungen	USB 2.0
Max. Leistungsaufnahme	1.500 mA (CDP-Unterstützung)
USB-Klasse	USB (Massenspeicherklasse)
Dateisystem	FAT16 / 32, exFAT
Anzahl der Kanäle	2 Kanäle (Stereo)
Frequenzgang*1	5 – 40.000 Hz (±1 dB)
Gesamtklirrfaktor	0,005 % (bei 1 kHz)
Dynamikumfang	95 dB (bei 1 kHz)
Störabstand	95 dB
Kanaltrennung	90 dB (bei 1 kHz)

*1 Frequenzgang kann je nach Codierungssoftware/Bitrate abweichen.

HDMI

Eingangsformat	720p / 480p / VGA
Ausgangsformat	720p / 480p

Bluetooth

Bluetooth-Spezifikation	Bluetooth V4.2 (2.402 - 2.480 MHz)
Ausgangsleistung	+4,0 dBm/2,51 mW Durchschn. (Leistungsklasse 2) HFP (Hands-Free Profile) OPP (Object Push Profile) PBAP (Phone Book Access Profile) SPP (Serial Port Profile) A2DP (Advanced Audio Distribution Profile) AVRCP (Audio/Video Remote Control Profile)
Profile	

GNSS

Empfangsfrequenz	1.575,42 + / - 1,023 MHz
Empfangsempfindlichkeit (Suche)	-136 dB max.

Wi-Fi

Frequenzbereiche	IEEE 802.11 b/g/n (2,4 GHz) IEEE 802.11 a/n/ac (5 GHz)
Kanäle	1 – 13 Kanal (2,4 GHz) 149 – 165 Kanäle (5 GHz)
Frequenzband	2.401 – 2.483 MHz (2,4 GHz) 5.725 – 5.850 MHz (5 GHz)
Ausgangsleistung (2,4 GHz)	max. 18 dBm
Ausgangsleistung (5 GHz)	max. 13 dBm (11 a) max. 12 dBm (11 n/ac)
Sicherheitsprotokolle	WPA3 / WPA2-PSK (TKIP, AES)

ALLGEMEINES

Spannungsversorgung	14,4 V Gleichspannung (11–16 V zulässig)
Betriebstemperatur	-20 °C bis +60 °C
Ausgangsleistung	50 W × 4
Maximale Stromaufnahme	15 A
Audioausgangspegel	
Vorverstärkerausgang (Vorn, Hinten):	4 V/10k Ohm (max.)
Vorverstärkerausgang (Subwoofer):	4 V/10k Ohm (max.)
Gewicht	1,4 kg (iLX-705D) 2,3 kg (iLX-F905D) 2,6 kg (iLX-F115D) 1,7 kg (i905)

GEHÄUSEGRÖSSE

	iLX-705D	iLX-F905D	iLX-F115D	i905
Breite	178 mm	178 mm	178 mm	178 mm
Höhe	50 mm	50 mm	50 mm	50 mm
Tiefe	149,6 mm	149,6 mm	149,6 mm	142 mm

DISPLAYGRÖSSE

	iLX-705D	iLX-F905D	iLX-F115D	i905
Breite	171 mm	232,5 mm	268,9 mm	214,7 mm
Höhe	96 mm	151,1 mm	178 mm	136,6 mm
Tiefe	17,7 mm	54,7 mm	54,7 mm	29,9 mm

- Aufgrund ständiger Produktverbesserungen bleiben Änderungen an technischen Daten und Design ohne Vorankündigung vorbehalten.
- Das LCD-Display (Flüssigkristallbildschirm) wird mit hochpräzisen Fertigungsverfahren hergestellt. Der Anteil der effektiven Bildpunkte beträgt mehr als 99,99 %. Dies wiederum bedeutet, dass bis zu 0,01% der Bildpunkte unter Umständen dauerhaft aktiviert oder deaktiviert sind.

- Windows Media und das Windows-Logo sind Marken oder eingetragene Marken der Microsoft Corporation in den Vereinigten Staaten und/oder anderen Ländern.
- Apple, iPhone, iPod, Lightning und Siri sind Marken von Apple Inc. und in den USA und in anderen Ländern eingetragen. Apple CarPlay ist eine Marke von Apple Inc.
- „Made for Apple“ und „Works with Apple“ bedeutet, dass ein Zubehör speziell für die Apple Produkte hergestellt wurde, die mit dem „Made for Apple“-Logo gekennzeichnet sind und speziell mit der im „Works with Apple“-Logo verbundenen Technologie funktionieren und vom Entwickler entsprechend den Leistungsstandards von Apple getestet wurden. Apple übernimmt keine Garantie für die Funktionsfähigkeit dieses Geräts bzw. die Einhaltung von Sicherheitsstandards.
Bitte beachten Sie, dass die Verwendung dieses Zubehörs mit einem Apple-Produkt die Qualität der Funkverbindung beeinträchtigen kann.
- Die Verwendung des Apple CarPlay-Logos bedeutet, dass eine Fahrzeugbenutzerschnittstelle den Apple-Leistungsstandards entspricht. Apple übernimmt keine Verantwortung für den Betrieb dieses Fahrzeugs oder dessen Einhaltung von Sicherheits- und gesetzlichen Standards. Bitte beachten Sie, dass die Verwendung dieses Produkts mit einem iPhone die drahtlose Leistungsfähigkeit beeinträchtigen kann.
- Google, Android, Google Play und Android Auto sind Marken von Google LLC.
Um Android Auto im Fahrzeug-Display nutzen zu können, benötigen Sie ein Android-Smartphone mit Android 6.0 oder höher, einen aktiven Datenplan und die App Android Auto.
- Die Begriffe HDMI und HDMI High-Definition Multimedia Interface sowie das HDMI-Logo sind Marken oder eingetragene Marken von HDMI Licensing Administrator, Inc. in den Vereinigten Staaten und anderen Ländern.

- Der Bluetooth®-Schriftzug und die Logos sind eingetragene Marken von Bluetooth SIG, Inc., und jede Nutzung solcher Marken durch ALPS ALPINE CO., LTD., erfolgt in Lizenz. Andere Marken und Handelsnamen sind Eigentum der jeweiligen Inhaber.
- Das Wi-Fi CERTIFIED™-Logo ist eine eingetragene Marke der Wi-Fi Alliance®.
- LDAC und das LDAC-Logo sind Marken der Sony Corporation.
- Ein Produkt mit diesem Logo entspricht dem High-Resolution Audio-Standard, der durch die Japan Audio Society definiert wurde. Dieses Logo wird unter Lizenz von der Japan Audio Society verwendet.
- MQA und das Sound Wave Device sind eingetragene Markenzeichen von MQA Limited © 2016.

Hergestellt für iPhone SE (2. Generation), iPhone 11 Pro Max, iPhone 11 Pro, iPhone 11, iPhone XS Max, iPhone XS, iPhone XR, iPhone X, iPhone 8 Plus, iPhone 8, iPhone 7 Plus, iPhone 7, iPhone SE, iPhone 6s Plus, iPhone 6s.

SIMPLIFIED EU DECLARATION OF CONFORMITY

Hereby, ALPS ALPINE EUROPE GmbH (<https://www.alpine.de/>) declares that the radio equipment type Music Halo (iLX-705D/iLX-F905D/iLX-F115D/i905) is in compliance with Directive 2014/53/EU.

The full text of the EU declaration of conformity is available at the following internet address:

<http://www.alpine.com/e/research/doc/>

Compliant with UNECE Regulation 10 (E-Mark)



Hereby, ALPS ALPINE EUROPE GmbH (<https://www.alpine.co.uk/>) declares that the radio equipment type Music Halo (iLX-705D/iLX-F905D/iLX-F115D/i905) is in compliance with Radio Equipment Regulations 2017.

The full text of the declaration of conformity is available at the following internet address:

<http://www.alpine.com/e/research/doc/>



[EN] English	Hereby, ALPS ALPINE CO., LTD. declares that the radio equipment type Music Halo (iLX-705D/iLX-F905D/iLX-F115D/i905) is in compliance with the relevant statutory requirements. The full text of the UK declaration of conformity is available at the following internet address: http://www.alpine.com/e/research/doc/
[BG] Bulgarian	С настоящото ALPS ALPINE CO., LTD. декларира, че този тип радиос ъоръжение Music Halo (iLX-705D/iLX-F905D/iLX-F115D/i905) е в съответствие с Директива 2014/53/EC. Цялостният текст на ЕС декларацията за съответствие може да се намери на следния интернет адрес: http://www.alpine.com/e/research/doc/
[CZ] Czech	Tímto ALPS ALPINE CO., LTD. prohlašuje, že typ rádiového zařízení Music Halo (iLX-705D/iLX-F905D/iLX-F115D/i905) je v souladu se směrnicí 2014/53/EU. Úplné znění EU prohlášení o shodě je k dispozici na této internetové adrese: http://www.alpine.com/e/research/doc/
[DE] German	Hiermit erklärt ALPS ALPINE CO., LTD., dass der Funkanlagentyp Music Halo (iLX-705D/iLX-F905D/iLX-F115D/i905) der Richtlinie 2014/53/EU entspricht. Der vollständige Text der EU-Konformitätserklärung ist unter der folgenden Internetadresse verfügbar: http://www.alpine.com/e/research/doc/
[DK] Danish	Hermed erklærer ALPS ALPINE CO., LTD., at radioudstyrstypen Music Halo (iLX-705D/iLX-F905D/iLX-F115D/i905) er i overensstemmelse med direktiv 2014/53/EU. EU-overensstemmelseserklæringens fulde tekst kan findes på følgende internetadresse: http://www.alpine.com/e/research/doc/
[EE] Estonian	Käesolevaga deklareerib ALPS ALPINE CO., LTD. et käesolev raadioseadme tüüp Music Halo (iLX-705D/iLX-F905D/iLX-F115D/i905) vastab direktiivi 2014/53/EL nõuetele. Eli vastavusdeklaratsiooni täielik tekst on kättesaadav järgmisel internetiaadressil: http://www.alpine.com/e/research/doc/
[ES] Spanish	Por la presente, ALPS ALPINE CO., LTD. declara que el tipo de equiporadioeléctrico Music Halo (iLX-705D/iLX-F905D/iLX-F115D/i905) es conforme con la Directiva 2014/53/UE. El texto completo de la declaración UE de conformidad está disponible en la dirección Internet siguiente: http://www.alpine.com/e/research/doc/
[FI] Finnish	ALPS ALPINE CO., LTD. vakuuttaa, että radiolaitetyyppi Music Halo (iLX-705D/iLX-F905D/iLX-F115D/i905) on direktiivin 2014/53/EU mukainen. EU-vaatimustenmukaisuusvakuutuksen täysimittainen teksti on saatavilla seuraavassa internetosoitteessa: http://www.alpine.com/e/research/doc/

[FR] French	Le soussigné, ALPS ALPINE CO., LTD., déclare que l'équipement radioé lectrique du type Music Halo (iLX-705D/iLX-F905D/iLX-F115D/i905) est conforme à la directive 2014/53/UE. Le texte complet de la déclaration UE de conformité est disponible à l'adresse internet suivante : http://www.alpine.com/e/research/doc/
[GR] Greek	Με την παρούσα ο/η ALPS ALPINE CO., LTD., δηλώνει ότι ο ραδιοεξοπλισμός Music Halo (iLX-705D/iLX-F905D/iLX-F115D/i905) πληροί την οδηγία 2014/53/ΕΕ. Το πλήρες κείμενο της δήλωσης συμμόρφωσης ΕΕ διατίθεται στην ακόλουθη ιστ σελίδα στο διαδίκτυο: http://www.alpine.com/e/research/doc/
[HR] Croatian	ALPS ALPINE CO., LTD. ovime izjavljuje da je radijska oprema tipa Music Halo (iLX-705D/iLX-F905D/iLX-F115D/i905) u skladu s Direktivom 2014/53/EU. Cjeloviti tekst EU izjave o sukladnosti dostupan je na sljedećoj internetskoj adresi: http://www.alpine.com/e/research/doc/
[HU] Hungarian	ALPS ALPINE CO., LTD. igazolja, hogy a Music Halo (iLX-705D/iLX-F905D/iLX-F115D/i905) típusú rádióberendezés megfelel a 2014/53/EU irányelvnek. Az EU-megfelelőségi nyilatkozat teljes szövege elérhető a következő internetes címen: http://www.alpine.com/e/research/doc/
[IE] Irish	Foghraíonn ALPS ALPINE CO., LTD., leis seo go bhfuil an cineál trealaimh raidió Music Halo (iLX-705D/iLX-F905D/iLX-F115D/i905) in oiriúint le Treoir 2014/53/AE. Tá téacs iomlán an dearbhairthe comhréireachta AE ar fáil ag an seoladh idirlín seo a leanas: http://www.alpine.com/e/research/doc/
[IS] Icelandic	Hér, ALPS ALPINE CO., LTD. lýsir yfir að radióbúnaður tegund Music Halo (iLX-705D/iLX-F905D/iLX-F115D/i905) er í samræmi við tilskipun 2014/53/ESB. The fullur texti af ESB-samræmisýfirlýsing er í boði á eftirfarandi veffangi: http://www.alpine.com/e/research/doc/
[IT] Italian	Il fabbricante, ALPS ALPINE CO., LTD., dichiara che il tipo di apparecchiatura radio Music Halo (iLX-705D/iLX-F905D/iLX-F115D/i905) è conforme alla direttiva 2014/53/UE. Il testo completo della dichiarazione di conformità UE è disponibile al seguente indirizzo Internet: http://www.alpine.com/e/research/doc/
[LT] Lithuanian	Aš, ALPS ALPINE CO., LTD., patvirtinu, kad radijo įrenginių tipas Music Halo (iLX-705D/iLX-F905D/iLX-F115D/i905) atitinka Direktyvą 2014/53/ES. Visas ES atitikties deklaracijos tekstas prieinamas šiuo interneto adresu: http://www.alpine.com/e/research/doc/
[LU] Luxembourgish	ALPS ALPINE CO., LTD., déclare par la présente que l'équipement radio de type Music Halo (iLX-705D/iLX-F905D/iLX-F115D/i905) est conforme à la directive 2014/53/UE. La version intégrale de la déclaration européenne de conformité est disponible à l'adresse Internet suivante: http://www.alpine.com/e/research/doc/
[LV] Latvian	Ar šo ALPS ALPINE CO., LTD. deklarē, ka radioiekārta Music Halo (iLX-705D/iLX-F905D/iLX-F115D/i905) atbilst Direktīvai 2014/53/ES. Pilns ES atbilstības deklarācijas teksts ir pieejams šādā interneta vietnē: http://www.alpine.com/e/research/doc/
[MT] Maltese	B'dan, ALPS ALPINE CO., LTD., niddikjara li dan it-tip ta' tagħmir tar-radju Music Halo (iLX-705D/iLX-F905D/iLX-F115D/i905) huwa konformi mad-Direttiva 2014/53/UE. It-test kollu tad-dikjarazzjoni ta' konformità tal-UE huwa disponibbli f'dan l-indirizz tal-Internet li ġej: http://www.alpine.com/e/research/doc/
[NL] Dutch	Hierbij verklaar ik, ALPS ALPINE CO., LTD., dat het type radioapparaat Music Halo (iLX-705D/iLX-F905D/iLX-F115D/i905) conform is met Richtlijn 2014/53/UE. De volledige tekst van de EU-conformiteitsverklaring kan worden geraadpleegd op het volgende internetadres: http://www.alpine.com/e/research/doc/

[NO] Norwegian	Herved ALPS ALPINE CO., LTD., erklærer at radioutstyr type Music Halo (iLX-705D/iLX-F905D/iLX-F115D/i905) er i samsvar med direktiv 2014/53/EU. Den fullstendige teksten i EU-erklæring er tilgjengelig på følgende internetadresse: http://www.alpine.com/e/research/doc/
[PL] Polish	ALPS ALPINE CO., LTD., niniejszym oświadcza, że typ urządzenia radiowego Music Halo (iLX-705D/iLX-F905D/iLX-F115D/i905) jest zgodny z dyrektywą 2014/53/UE. Pełny tekst deklaracji zgodności UE jest dostępny pod następującym adresem internetowym: http://www.alpine.com/e/research/doc/
[PT] Portuguese	A abaixo assinada, ALPS ALPINE CO., LTD., declara que o presente tipo de equipamento de rádio Music Halo (iLX-705D/iLX-F905D/iLX-F115D/i905) está em conformidade com a Diretiva 2014/53/UE. O texto integral da declaração de conformidade CE está disponível no seguinte endereço de Internet: http://www.alpine.com/e/research/doc/
[RO] Romanian	Prin prezenta, ALPS ALPINE CO., LTD., declară că tipul de echipamente radio Music Halo (iLX-705D/iLX-F905D/iLX-F115D/i905) este în conformitate cu Directiva 2014/53/UE. Textul integral al declarației UE de conformitate este disponibil la următoarea adresă internet: http://www.alpine.com/e/research/doc/
[SE] Swedish	Härmed försäkrar ALPS ALPINE CO., LTD., att denna typ av radioutrustning Music Halo (iLX-705D/iLX-F905D/iLX-F115D/i905) överensstämmer med direktiv 2014/53/EU. Den fullständiga texten till EU-försäkran om överensstämmelse finns på följande webbadress: http://www.alpine.com/e/research/doc/
[SI] Slovenian	ALPS ALPINE CO., LTD., potrjuje, da je tip radijske opreme Music Halo (iLX-705D/iLX-F905D/iLX-F115D/i905) skladen z Direktivo 2014/53/EU. Celotno besedilo izjave EU o skladnosti je na voljo na naslednjem spletnem naslovu: http://www.alpine.com/e/research/doc/
[SK] Slovak	ALPS ALPINE CO., LTD., týmto vyhlasuje, že rádiové zariadenie typu Music Halo (iLX-705D/iLX-F905D/iLX-F115D/i905) je v súlade so smernicou 2014/53/EÚ. Úplné EÚ vyhlásenie o zhode je k dispozícii na tejto internetovej adrese: http://www.alpine.com/e/research/doc/
[TR] Turkey	ALPS ALPINE CO., LTD., Music Halo (iLX-705D/iLX-F905D/iLX-F115D/i905) tipi telsiz cihazın 2014/53/EU sayılı Direktiflere uygun olduğunu beyan eder. AB uygunluk beyanının tam metni şu adreste bulunur: http://www.alpine.com/e/research/doc/



ENGLISH

Information on Disposal of Old Electrical and Electronic Equipment and Battery (applicable for countries that have adopted separate waste collection systems)

If you want to dispose this product, do not mix it with general household waste. There is a separate collection system for used electronic products in accordance with legislation that requires proper treatment, recovery and recycling. Contact your local authority for details in locating a recycle facility nearest to you. Proper recycling and waste disposal will help conserve resources whilst preventing detrimental effects on our health and the environment.

DEUTSCH

Informationen zur Entsorgung von Elektro- und Elektronikgeräten und Batterien (anwendbar für Länder, die ein separates Sammelsystem übernommen haben)

Wenn Sie dieses Produkt entsorgen wollen, entsorgen Sie dies nicht über den normalen Hausmüll. Es gibt ein separates Sammelsystem für gebrauchte elektronische Geräte in Einklang mit den Rechtsvorschriften, die eine angemessene Behandlung, Verwertung und Recycling erfordert. Kontaktieren Sie Ihre lokale Behörde für Details bei der Suche nach einer Recycling-Anlage Ihrer Nähe. Ordnungsgemäße Verwertung und Entsorgung trägt dazu bei, Ressourcen zu schonen und schädliche Auswirkungen auf unsere Gesundheit und die Umwelt zu verhindern.

FRANÇAIS

Information sur le traitement des Déchets Electriques et Electroniques (DEEE), pour les pays ayant adopté un traitement séparés de ces déchets

Si vous possédez des appareils Electriques ou Electroniques usagés, ne les jetez pas dans le système général. Conformément à la Directive Européenne, transposée dans votre pays, il existe un système séparé de recyclage et de traitement de ces déchets. Veuillez contacter l'administration locale afin de prendre connaissance du lieu de recyclage et de traitement le plus proche de chez vous. Ce système est destiné à protéger l'environnement.

ESPAÑOL

Información sobre la eliminación de Viejos Equipos Eléctricos y Electrónicos, así como Baterías (aplicable en los países que han adoptado sistemas de recogida selectiva de residuos)

Si desea deshacerse de este producto, no lo mezcle con los residuos generales de su hogar. Existe un sistema de recogida selectiva para aparatos electrónicos usados de acuerdo a la legislación, que requiere un tratamiento adecuado de recuperación y reciclado. Póngase en contacto con las autoridades locales para obtener más información sobre el punto de recogida y tratamiento más cercano. El apropiado reciclado y eliminación de residuos ayuda a conservar los recursos y a contribuir en la prevención de los efectos negativos y perjudiciales sobre nuestra salud y el medio ambiente.

ITALIANO

Avvertenze sullo smaltimento di dispositivi elettronici usati o delle batterie (valido per quei paesi che hanno adottato il sistema di raccolta differenziata)

In caso di smaltimento del prodotto, non gettarlo assolutamente insieme ai rifiuti domestici. Esiste un sistema di raccolta differenziata per prodotti elettronici conforme alle leggi che regolano il trattamento, il deposito e il riciclo. Contattare le autorità locali per ulteriori informazioni e per trovare il punto di raccolta più vicino alla vostra abitazione. Un corretto riciclo e un appropriato smaltimento dei rifiuti contribuirà a conservare le risorse e a prevenire effetti nocivi sia sulla salute che sull'ambiente.



ALPS ALPINE NORTH AMERICA, INC.

1500 Atlantic Blvd,
Auburn Hills, Michigan 48326, U.S.A.
Phone 1-800-ALPINE-1 (1-800-257-4631)

ALPINE ELECTRONICS OF AUSTRALIA PTY. LIMITED

161-165 Princes Highway,
Hallam Victoria 3803, Australia
Phone 03-8787-1200

ALPS ALPINE EUROPE GmbH

Ohmstrasse 4, 85716 Unterschleissheim, Germany
Phone: +49 (0) 89-32 42 640
For contact information on your respective country,
please visit www.alpine-europe.com.

ALPS ALPINE EUROPE GmbH

Aurora House, Deltic Avenue
Rooksley, Milton Keynes, MK13 8LW
United Kingdom
Phone: 0345-313-1640

ALPS ALPINE ASIA CO., LTD.

The 9th Towers, Tower B, 24th Floor, Unit TNB01-03,
33/4 Rama 9 road, Huay Kwang, Bangkok, 10310, Thailand
Phone +66 (2) 090 9596

ALPS ALPINE CO., LTD.

20-1 Yoshima Industrial park,
Iwaki, Fukushima, Japan 970-1192
Phone 0246-36-4111

YAMAGATA THAILAND HQ

324 Moo 4, Bangpoo Industrial Estate Soi 6B,
Sukhumvit Road, T.Prasa, A.Muang Samutprakarn,
Samutprakarn 10280

Designed by ALPS ALPINE Japan

Printed in Thailand

68-41657Z79-C (Y_A5)