

FOR CAR USE ONLY/NUR FÜR AUTOMOBIL GEBRAUCH/POUR APPLICATION AUTOMOBILE UNIQUEMENT/  
PARA USO EN AUTOMÓVILES/SOLO PER L'UTILIZZO IN AUTOMOBILE/ENDAST FÖR BILBRUK/ALLEN VOOR  
GEBRUIK IN DE AUTO/ТОЛЬКО ДЛЯ ИСПОЛЬЗОВАНИЯ В АВТОМОБИЛЯХ/DO UŽYCIA TYLKO W  
SAMOCHODZIE



EN

DE

FR

ES

IT

SE

NL

RU

PL

**9-INCH ADVANCED NAVI STATION**

**X903D**

**8-INCH ADVANCED NAVI STATION**

**X803D-U**

**7-INCH ADVANCED NAVI STATION**

**INE-W720D**

QUICK REFERENCE GUIDE

Kurzanleitung

GUIDE DE RÉFÉRENCE RAPIDE

GUÍA DE REFERENCIA RÁPIDA

GUIDA RAPIDA

SNABBGUIDE

SNELSTARTGIDS

КРАТКОЕ СПРАВОЧНОЕ РУКОВОДСТВО

SKRÓCONA INSTRUKCJA DLA UŻYTKOWNIKA



**MP3 AAC**



## Contents

WARNING .....	2
CAUTION .....	3
Getting Started .....	4
Favourite Function.....	6
Registering Items .....	6
Android Auto (Optional).....	7
Apple CarPlay (Optional).....	7
Radio/RDS Operation .....	8
DAB/DAB+/DMB Operation .....	9
USB Flash drive Operation (Optional).....	10
HDMI Device (DVD Player) Operation (Optional) .....	11
iPod/iPhone Operation (Optional).....	12
Hands-Free Phone Control .....	13
Map Functions.....	14
Navigation Menu.....	15
Setting a Destination .....	16
Specifications .....	17

### IMPORTANT

Please record the serial number of your unit in the space provided below and keep it as a permanent record.

SERIAL NUMBER: \_\_\_\_\_

ISO SERIAL NUMBER: AL \_\_\_\_\_

INSTALLATION DATE: \_\_\_\_\_

INSTALLATION TECHNICIAN: \_\_\_\_\_

PLACE OF PURCHASE: \_\_\_\_\_

For details on all functions, refer to the Owner's Manual stored in the supplied CD-ROM. (As it is data CD, the CD cannot be used for playing back music and images on the player.) If required, an ALPINE dealer will readily provide you with a print out of the Owner's Manual contained in the CD-ROM.

## WARNING



### WARNING

**This symbol means important instructions. Failure to heed them can result in serious injury or death.**

#### **INSTALL THE PRODUCT CORRECTLY SO THAT THE DRIVER CANNOT WATCH TV/VIDEO UNLESS THE VEHICLE IS STOPPED AND THE EMERGENCY BRAKE IS APPLIED.**

It is dangerous for the driver to watch TV/Video while driving a vehicle. Installing this product incorrectly enables the driver to watch TV/Video while driving. This may cause a distraction, preventing the driver from looking ahead, thus causing an accident. The driver or other people could be severely injured.

#### **DO NOT WATCH VIDEO WHILE DRIVING.**

Watching the video may distract the driver from looking ahead of the vehicle and cause an accident.

#### **DO NOT OPERATE ANY FUNCTION THAT TAKES YOUR ATTENTION AWAY FROM SAFELY DRIVING YOUR VEHICLE.**

Any function that requires your prolonged attention should only be performed after coming to a complete stop. Always stop the vehicle in a safe location before performing these functions. Failure to do so may result in an accident.

#### **DO NOT FOLLOW ROUTE SUGGESTIONS IF THE NAVIGATION SYSTEM INSTRUCTS YOU TO PERFORM AN UNSAFE OR ILLEGAL MANEUVER, OR PLACES YOU IN AN UNSAFE SITUATION OR AREA.**

This product is not a substitute for your personal judgement. Any route suggestions by this system should never supersede any local traffic regulations or your personal judgement or knowledge of safe driving practise.

#### **KEEP THE VOLUME AT A LEVEL WHERE YOU CAN STILL HEAR OUTSIDE NOISES WHILE DRIVING.**

Excessive volume levels that obscure sounds such as emergency vehicle sirens or road warning signals (train crossings, etc.) can be dangerous and may result in an accident. LISTENING AT LOUD VOLUME LEVELS IN A CAR MAY ALSO CAUSE HEARING DAMAGE.

#### **MINIMIZE DISPLAY VIEWING WHILE DRIVING.**

Viewing the display may distract the driver from looking ahead of the vehicle and cause an accident.

#### **DO NOT DISASSEMBLE OR ALTER.**

Doing so may result in an accident, fire or electric shock.

#### **USE ONLY IN CARS WITH A 12 VOLT NEGATIVE GROUND.**

(Check with your dealer if you are not sure.) Failure to do so may result in fire, etc.

#### **KEEP SMALL OBJECTS SUCH AS SCREWS OUT OF THE REACH OF CHILDREN.**

Swallowing them may result in serious injury. If swallowed, consult a physician immediately.

#### **USE THE CORRECT AMPERE RATING WHEN REPLACING FUSES.**

Failure to do so may result in fire or electric shock.

#### **DO NOT BLOCK VENTS OR RADIATOR PANELS.**

Doing so may cause heat to build up inside and may result in fire.

#### **USE THIS PRODUCT FOR MOBILE 12V APPLICATIONS.**

Use for other than its designed application may result in fire, electric shock or other injury.

#### **MAKE THE CORRECT CONNECTIONS.**

Failure to make the proper connections may result in fire or product damage.

#### **BEFORE WIRING, DISCONNECT THE CABLE FROM THE NEGATIVE BATTERY TERMINAL.**

Failure to do so may result in electric shock or injury due to electrical shorts.

#### **DO NOT ALLOW CABLES TO BECOME ENTANGLED IN SURROUNDING OBJECTS.**

Arrange wiring and cables in compliance with the manual to prevent obstructions when driving. Cables or wiring that obstruct or hang up on places such as the steering wheel, shift lever, brake pedals, etc. can be extremely hazardous.

#### **DO NOT SPLICE INTO ELECTRICAL CABLES.**

Never cut away cable insulation to supply power to other equipment. Doing so will exceed the current carrying capacity of the wire and result in fire or electric shock.

#### **DO NOT DAMAGE PIPE OR WIRING WHEN DRILLING HOLES.**

When drilling holes in the chassis for installation, take precautions so as not to contact, damage or obstruct pipes, fuel lines, tanks or electrical wiring. Failure to take such precautions may result in fire.

#### **DO NOT USE BOLTS OR NUTS IN THE BRAKE OR STEERING SYSTEMS TO MAKE GROUND CONNECTIONS.**

Bolts or nuts used for the brake or steering systems (or any other safety-related system), or tanks should NEVER be used for installations or ground connections. Using such parts could disable control of the vehicle and cause fire etc.

#### **DO NOT INSTALL IN LOCATIONS WHICH MIGHT HINDER VEHICLE OPERATION, SUCH AS THE STEERING WHEEL OR SHIFT LEVER.**

Doing so may obstruct forward vision or hamper movement etc. and results in serious accident.



## CAUTION

**This symbol means important instructions. Failure to heed them can result in injury or material property damage.**

---

### **HALT USE IMMEDIATELY IF A PROBLEM APPEARS.**

Failure to do so may cause personal injury or damage to the product. Return it to your authorized Alpine dealer or the nearest Alpine Service Centre for repairing.

---

### **HAVE THE WIRING AND INSTALLATION DONE BY EXPERTS.**

The wiring and installation of this unit requires special technical skill and experience. To ensure safety, always contact the dealer where you purchased this product to have the work done.

---

### **USE SPECIFIED ACCESSORY PARTS AND INSTALL THEM SECURELY.**

Be sure to use only the specified accessory parts. Use of other than designated parts may damage this unit internally or may not securely install the unit in place. This may cause parts to become loose resulting in hazards or product failure.

---

### **ARRANGE THE WIRING SO IT IS NOT CRIMPED OR PINCHED BY A SHARP METAL EDGE.**

Route the cables and wiring away from moving parts (like the seat rails) or sharp or pointed edges. This will prevent crimping and damage to the wiring. If wiring passes through a hole in metal, use a rubber grommet to prevent the wire's insulation from being cut by the metal edge of the hole.

---

### **DO NOT INSTALL IN LOCATIONS WITH HIGH MOISTURE OR DUST.**

Avoid installing the unit in locations with high incidence of moisture or dust. Moisture or dust that penetrates into this unit may result in product failure.

---

- The following screen examples of X903D/X803D-U/INE-W720D used in this manual are for reference only. They may differ from the actual screen displays.

## Getting Started

### Location of Controls

The screen design used in the Owner's Manual may differ from the actual screen.

#### ■ For X903D

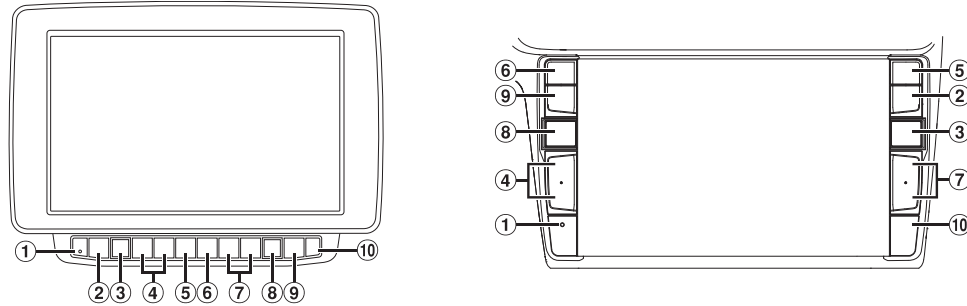

#### ■ For X803D-U/INE-W720D

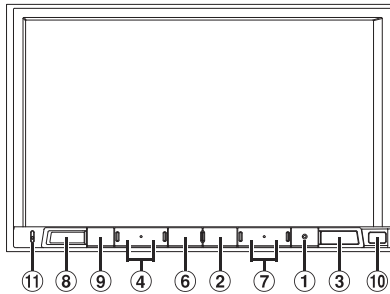

- |   |   |
|---|---|
| <p>① <b>RESET switch</b><br/>The system of this unit is reset.</p> <p>② <b>MENU/ (Power Off) button</b><br/>Recalls the Menu screen.<br/>Press and hold this button for at least 5 seconds to turn the power off.</p> <p>③ <b>(NAV) button</b><br/>Recalls the navigation map screen.<br/>Press again to switch to Navigation menu screen.<br/>Press and hold this button for at least 2 seconds to change to Go Home route screen. (If Home is not set yet, it will change to the Home setting screen.)<br/>For details of navigation operations, refer to "Navigation System OM" in the CD-ROM.</p> <p>④ <b>+ / - or ^ / v (UP/DOWN) button</b><br/>Press to adjust the volume.</p> <p>⑤ <b>(PHONE) button (X903D only)</b><br/>Recalls the Phone Menu screen.<br/>Press to start a conversation when a call is incoming.</p> | <p>⑥ <b>or VOICE button</b><br/>Depending on the connected smartphone, press to recall Siri function or voice recognition mode.</p> <p>⑦ <b>▶▶ / ◀◀ button</b><br/>Press to seek up/down a station in radio mode or up/down a track, chapter, etc., in other audio/visual sources.</p> <p>⑧ <b>(AUDIO)/(Favourite) button</b><br/>Displays the Audio/Visual screen. If the Audio/Visual screen is already displayed, changes the source.<br/>Press and hold for at least 2 seconds to recall the Favourite screen.</p> <p>⑨ <b>(MUTE) button</b><br/>Press to activate/deactivate the mute mode.</p> <p>⑩ <b>Remote Sensor</b><br/>Point the remote control transmitter towards the remote sensor within a range of 2 metres.</p> <p>⑪ <b>Microphone (X803D-U/INE-W720D only)</b><br/>Used for Hands-free or Voice Control modes.</p> |
|---|---|

## Turning Power On or Off

- 1 Turn the ignition key to the ACC or ON position.**  
The system is turned on.
- 2 Press and hold the MENU button for at least 5 seconds to turn the power off.**

## Switching the Audio Sources Screen to a Dedicated Screen

You can switch the Audio Sources screen to a dedicated screen by touching the icon on one of the three edges of the screen.

### Shortcut Setup Screen



You can set the BASS ENGINE SQ, Tone Adjustment or Rear Seat Entertainment System.

### Dual Screen



You can switch between the displayed screens on the Dual Screen.

### Audio Sources Screen (USB Audio)



### Preset button or Quick Search mode Screen\*



\* The Search mode differs depending on the audio source. For details, see the operating instructions of the audio source.

## Favourite Function

This unit enables you to recall functions easily by registering frequently used items such as the Audio source, the navigation search function, etc. to the Favourite screen. You can recall any of these items easily.

- 1 Press and hold the  (Favourite) button for at least 2 seconds.**

The Favourite screen is displayed.

### Favourite screen example



- 1 Changes to the Edit screen used for registering items or changing names.**
- 2 Close the Favourite screen**
- 3 Favourite registration item**
- 4 Indicates the location of the currently displayed Favourite screen.**

Swipe to the left and right to change the pages. You can add up to 6 pages.

## Registering Items

- 1 Touch  (Edit).**

A checkbox is displayed on the upper left area of the registration icon and it changes to Edit mode.



- 2 Touch  (Add).**

The items to be added (categories) are displayed.

- 3 Touch the desired item to be added (category).**

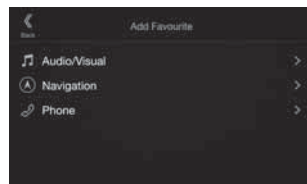

- 4 Choose the desired item to be added.**

For details on the items to be added, refer to "Editing the Favourite Screen" in the Owner's Manual.

- You can add up to 54 items.
- You cannot register an item more than once.

- 5 After editing is complete, touch  (Save).**

- 6 After the caption for the confirmation is displayed, touch [Yes].**

- 7 Editing is complete and the screen switches to the Favourite screen.**

- If you touch  (Cancel) while editing, a confirmation prompt will appear. Touch [Yes], the screen switches to the previous Favourite Edit screen.



## Android Auto (Optional)

Android Auto is designed to make it easier to use apps from your phone while you're on the road. Navigate with Google Maps, listen to playlists or podcasts from your favourite apps, and more. Download the Android Auto App from the Google Play store before continuing. Connect your Android compatible Phone to begin using Android Auto.

### 1 Press the MENU button.

The Menu screen is displayed.

### 2 Touch [Android Auto].

The Android Auto screen is displayed.

- For details operation of Android Auto, refer to "Android Auto" in the Owner's Manual (CD-ROM).

## Apple CarPlay (Optional)

Apple CarPlay is a smarter, safer way to use your iPhone in the car. Apple CarPlay takes the things you want to do with your iPhone while driving and puts them right on this unit. You can get directions, make calls, send and receive messages, and listen to music, all in a way that allows you to stay focused on the road. Just plug in your iPhone to this unit and go.

For details, refer to Owner's Manual (CD-ROM).

### Press or VOICE to activate Siri function of the iPhone.

You can make a call, play music, etc., by using Siri function of the iPhone.

You can also control Apple CarPlay on touchscreen.

## Radio/RDS Operation

### Preset button

Displays the preset stations with a short touch.  
Touch for at least 2 seconds to memorise the current station as a preset station.

### Preset mode screen

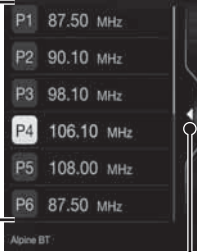

### Close button

Touch to close the Preset mode screen.

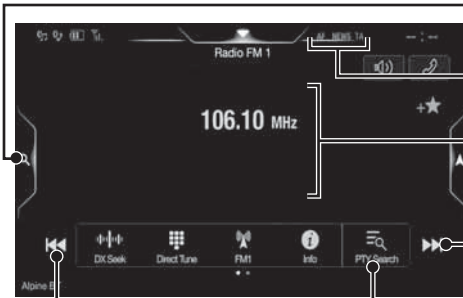

### Preset mode button

Touch when you use the Preset mode screen.

### RDS indicator

### Information display

### Increases frequency

### PTY Search button

Touch when you use the PTY list screen.

### Decreases frequency

### Changes tuning mode



### Changes text information

### Input Radio Frequency

### Switches band

### PRIORITY NEWS mode On/Off



### Memorises stations automatically

### Traffic Information mode On/Off

### AF mode On/Off

## DAB/DAB+/DMB Operation

### Preset button

Displays the preset service with a short touch.  
Touch for at least 2 seconds to memorise the current service as a preset station.

### Preset mode screen

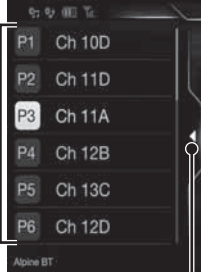

**Close button**  
Touch to close the Preset mode screen.



**Preset mode button**  
Touch when you use the Preset mode screen.

**DAB indicator**

**Information display**

**Increases frequency**

**Displays select service screen**

**Slide Show**  
Displays the program information, artist photos, and advertisements that are synchronised with the Service component currently being received.\*

**Decreases frequency**

**Changes tuning mode**



**Changes text information**

**Displays Select PTY screen**

**Inputting Frequency Directly**

**PRIORITY NEWS mode On/Off**



**Traffic Information mode On/Off**

**Changes Primary/Secondary Service**

\* They may not be displayed, depending on the Service component currently being received.

## USB Flash drive Operation (Optional)

You can play back music files (MP3/WMA/AAC/FLAC) and video files (AVI/MKV/MP4) stored in a USB flash drive on the internal player of this system.

### USB Audio main screen example

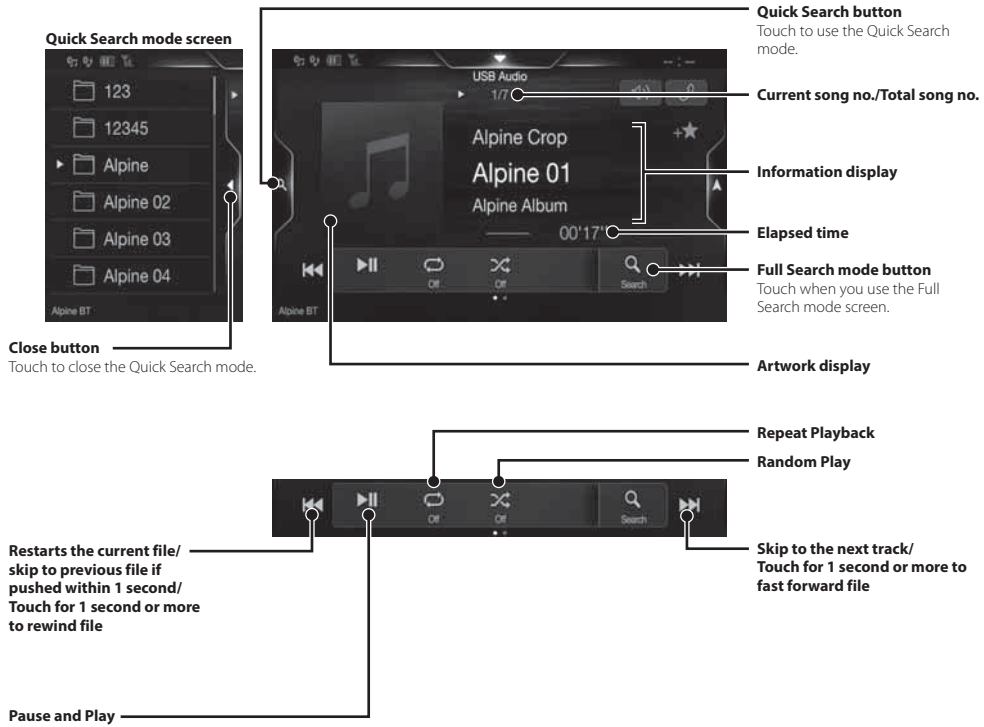

## HDMI Device (DVD Player) Operation (Optional)

When you connect an optional DVE-5300 (DVD Player), you can operate it from the unit.

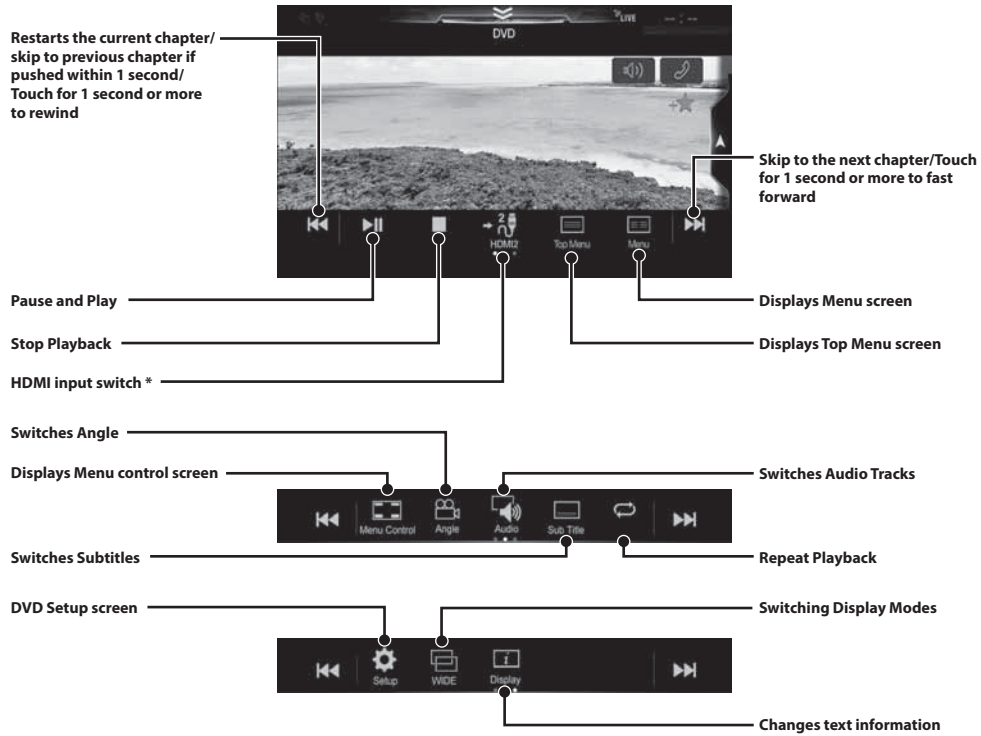

\* If you connect an optional HDMI selector module, you can connect two HDMI devices. If the HDMI selector is set to "On" when two HDMI devices are connected, the HDMI input switch button is displayed. The displayed button differs depending on the settings and the HDMI input currently selected. For details, refer to "HDMI Setup" and "Setting the HDMI Selector On/Off" in the OWNER'S MANUAL (CD-ROM).

## iPod/iPhone Operation (Optional)

A separately sold Lightning to USB cable (KCU-471), etc., is required depending on the type of iPod/iPhone.

### Audio mode

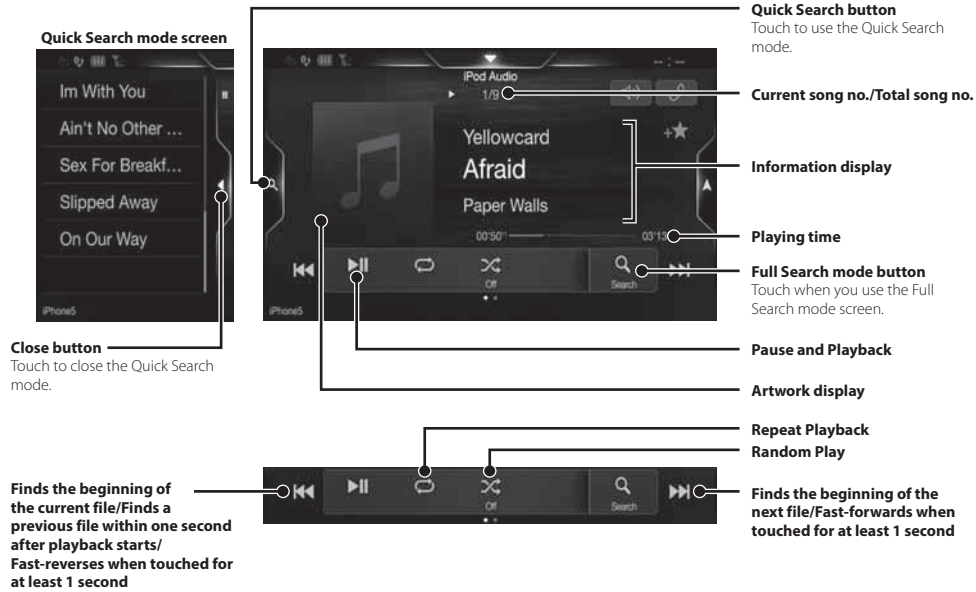

### Searching for a Music File (Full Search Mode)

For example: Searching by Artist name

- 1 **Touch [Artists] in the Full Search mode screen.**

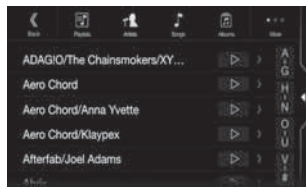

- 2 **Touch the desired artist's name.**

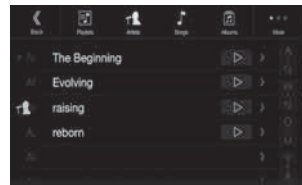

The Albums search screen of the selected artist is displayed.

Touching ▶ of the desired artist will play back all songs of the selected artist.

- 3 **Touch the desired album's name.**

All songs of the selected album are displayed.  
Touching ▶ of the desired album will play back all songs of the selected album.

- 4 **Touch the desired song's name.**

The selected song is played back.

## Hands-Free Phone Control

The unit can connect with up to two hands-free phones.

If you connect two hands-free phones to the unit, select "Hands-free Device Priority" in "Bluetooth Setup" to set the order of precedence. For details, refer to OWNER'S MANUAL in the AUDIO VISUAL SECTION (CD-ROM).

### How to connect to a Bluetooth compatible device (Pairing)

#### 1 Touch [Setup] button on the Menu screen.



[Setup] button

#### 2 Touch [Bluetooth].

- Make sure the "Bluetooth" setting is "On" (☑).

#### 3 Touch [Set Bluetooth Device].

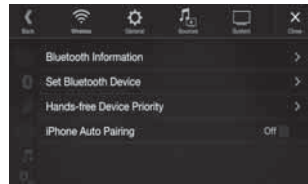

#### 4 Touch [Q] to search for a new device.

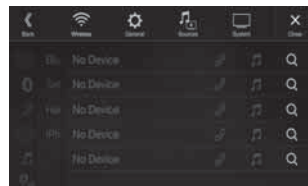

#### 5 Touch [🎵] (Audio), [📞] (Hands-free) or [🎵/📞] (Both) for the device you want to connect from the list.

Audio: Sets for use as an Audio device.

Hands-free: Sets for use as a Hands Free Device.

Both: Sets for use as both an Audio device and Hands Free Device.

#### 6 When the device registration is complete, a message appears and the device returns to normal mode.

- You can register up to 5 Bluetooth compatible mobile phones.
- The Bluetooth registration process differs depending on the device version and SSP (Simple Secure Pairing). If a 4 or 6 character Passcode appears on this device, enter the Passcode using the Bluetooth compatible device. If a 6 character Passkey appears on the Bluetooth compatible device and touch "Yes."

### Answering a Call

#### 1 An incoming call triggers the ringtone and an incoming call display.

Incoming call notification screen

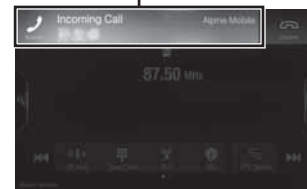

#### 2 Touch incoming call notification screen.

The call starts.

Call info area

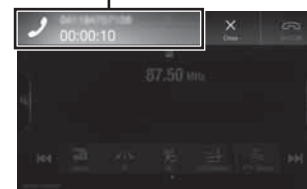

Touch the call info area during a call changes to the Phone Operation screen. Use this screen to adjust the speech volume, etc.

### Hanging up the Telephone

#### 1 Touch [📞] (End Call).

The call finishes.

## Map Functions

Below is an overview of different buttons and icons on the map display. For more detailed information about this screen, please see the Owner's Manual.

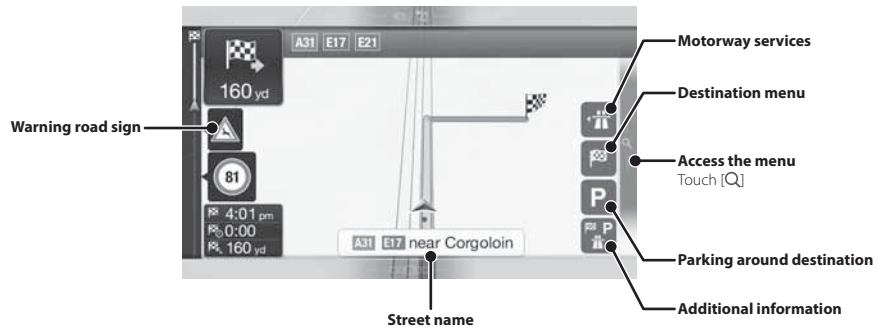
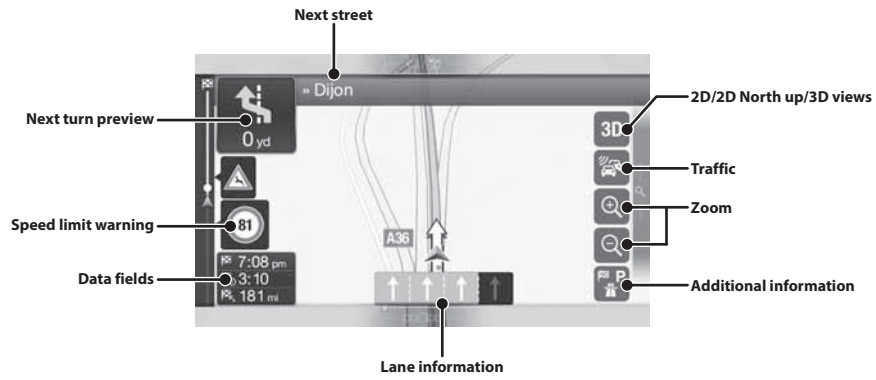



## Navigation Menu

To access the Navigation Menu, touch [Q] on the right edge of the map screen. Alternatively, press the  button.

### Multipoint Route

Build your route from one or more route points. You can also plan a route independently of your current GPS position by setting a new starting point.

### New Rout

Select your destination by entering an address or its coordinate, or by selecting a Place, a Saved Location, or a Saved Route. You can also look up your recent destinations from the History. When Internet connection is available, the Online Search option can be a further help to find your destination.

### Access the Map

### Information

Access additional options and check navigation-related information.

### Setup

Customise the way the navigation software works.

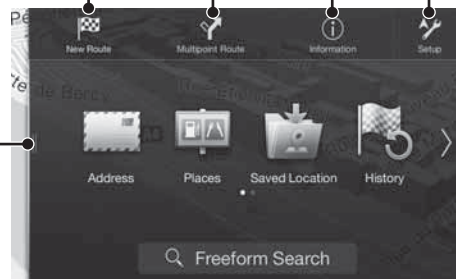

## Setting a Destination

The following example describes how to search for a destination when choosing [Town/Postcode] from [Address].

- You can search and narrow down the Country/State by starting from [Country/State].

**1 Touch [New Route] from the Navigation Menu.**

**2 Touch [Address].**

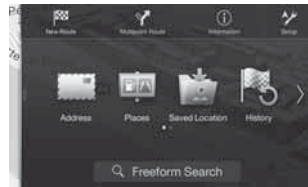

**3 Touch [Town/Postcode].**

**4 Enter the town name or postcode.**

- Touch  to display the candidate list.

**5 Enter the desired street name.**



- Touch  to display the candidate list.

**6 Enter the house number or crossing street.**

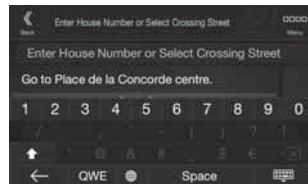

The route is calculated, and a map appears, showing the entire route. Here you can check route information and route alternatives.

**7 Touch [More] to modify the route parameters, or touch [Start Navigation] to start your journey.**

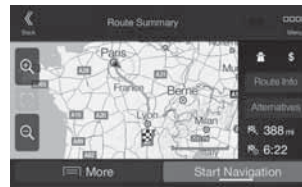

## Specifications

### MONITOR SECTION

Screen Size	9" (X903D) 8" (X803D-U) 7" (INE-W720D)
LCD Type	Transparent type TN LCD
Operation System	TFT active matrix
Number of Picture Elements	1,152,000 pcs. (800 × 480 × 3 (RGB))
Effective Number of Picture Elements	99% or more
Illumination System	LED

### FM TUNER SECTION

Tuning Range	87.5 – 108.0 MHz
Mono Usable Sensitivity	8.1 dBf (0.7 μV/75 ohms)
50 dB Quieting Sensitivity	12 dBf (1.1 μV/75 ohms)
Alternate Channel Selectivity	80 dB
Signal-to-Noise Ratio	65 dB
Stereo Separation	35 dB
Capture Ratio	2.0 dB

### MW TUNER SECTION

Tuning Range	531 – 1,602 kHz
Usable Sensitivity	25.1 μV/28 dBf

### LW TUNER SECTION

Tuning Range	153 – 281 kHz
Sensitivity (IEC Standard)	31.6 μV/30 dBf

### DAB SECTION

Tuning Range BAND III	174.93 – 239.2 MHz
Tuning Range L-BAND	1,452.96 – 1,490.6 MHz
Usable Sensitivity	-103 dBm
Signal-to-Noise Ratio	95 dB
Stereo Separation	85 dB

### USB SECTION

USB requirements	USB 2.0
Max. Power Consumption	1,500 mA (CDP Support)
USB Class	USB (Mass Storage Class)
File System	FAT16/32
Number of Channels	2-Channels (Stereo)
Frequency Response* <sup>1</sup>	5 – 20,000 Hz (±1 dB)
Total Harmonic Distortion	0.008% (at 1 kHz)
Dynamic Range	95 dB (at 1 kHz)
Signal-to-Noise Ratio	100 dB
Channel Separation	85 dB (at 1 kHz)

\*1 Frequency response may differ depending on the encoder software/bit rate.

### HDMI SECTION

Input Format	480p/VGA
Output Format	480p

### GPS SECTION

GPS Reception frequency	1,575.42 ±1 MHz
GPS Reception sensitivity	-136 dB max.

### GLONASS SECTION

GLONASS Reception frequency	1,597.807 MHz - 1,605.6305 MHz
GLONASS Reception sensitivity	-137 dB max.

### Bluetooth SECTION

Bluetooth Specification	Bluetooth V3.0
Frequency band	2,402 - 2,480 MHz
Output Power	+4 dBm Max. (Power class 2)
Profile	HFP (Hands-Free Profile) OPP (Object Push Profile) PBAP (Phone Book Access Profile) A2DP (Advanced Audio Distribution Profile) AVRCP (Audio/Video Remote Control Profile) SPP (Serial Port Profile)

### GENERAL

Power Requirement	14.4 V DC (11–16 V allowable)
Operating temperature	-4°F to +140°F (-20°C to +60°C)
Maximum Power Output	50 W × 4
Audio output level	
Preout (Front, Rear):	4V/10k ohms (max.)
Preout (Subwoofer):	4V/10k ohms (max.)
Weight	1.51 kg (3 lbs. 5 oz) (X803D-U) 1.41 kg (3 lbs. 2 oz) (INE-W720D)

### CHASSIS SIZE

Width	198 mm (7–13/16") (X803D-U) 178 mm (7") (INE-W720D)
Height	125 mm (4–15/16") (X803D-U) 100 mm (3–15/16") (INE-W720D)
Depth	147 mm (5–3/4")

### NOSE SIZE

Width	191 mm (7–1/2") (X803D-U) 171 mm (6–3/4") (INE-W720D)
Height	121 mm (4–3/4") (X803D-U) 96 mm (3–3/4") (INE-W720D)
Depth	19 mm (3/4")

- X903D is sized exclusively for a certain car model.
- Due to continuous product improvement, specifications and design are subject to change without notice.
- The LCD panel is manufactured using an extremely high precision manufacturing technology. Its effective pixel ratio is over 99.99%. This means that there is a possibility that 0.01% of the pixels could be either always ON or OFF.

- Windows Media, and the Windows logo are trademarks, or registered trademarks of Microsoft Corporation in the United States and/or other countries.
- Apple, iPhone, iPod, iPod nano, iPod touch, and Siri are trademarks of Apple Inc., registered in the U.S. and other countries. Apple CarPlay is a trademark of Apple Inc.
- Use of the Made for Apple and Works with Apple badges means that an accessory has been designed to connect specifically to the Apple product(s) identified in the Made for Apple badge and to work specifically with the technology identified in the Works with Apple badge, and has been certified by the developer to meet Apple performance standards. Apple is not responsible for the operation of this device or its compliance with safety and regulatory standards. Please note that the use of this accessory with an Apple product may affect wireless performance.
- Google, Android, Android Auto, Google Play and other marks are trademarks of Google LLC.
- The Bluetooth® word mark and logos are registered trademarks owned by the Bluetooth SIG, Inc. and any use of such marks by Alpine Electronics, Inc. is under licence. Other trademarks and trade names are those of their respective owners.
- The terms HDMI and HDMI High-Definition Multimedia Interface, and the HDMI Logo are trademarks or registered trademarks of HDMI Licensing, LLC in the United States and other countries.
- MPEG Layer-3 audio coding technology licensed from Fraunhofer IIS and Thomson. Supply of this product only conveys a licence for private, non-commercial use and does not convey a licence nor imply any right to use this product in any commercial (i.e. revenue-generation) real time broadcasting (terrestrial, satellite, cable and/or any other media), broadcasting/streaming via internet, intranets and/or other networks or in other electronic content distribution systems, such as pay-audio or audio-on-demand applications. An independent licence for such use is required. For details, please visit <http://www.mp3licensing.com>
- ©2006-2018 TomTom. All rights reserved. This material is proprietary and the subject of copyright protection, database right protection and other intellectual property rights owned by TomTom or its suppliers. The use of this material is subject to the terms of a license agreement. Any unauthorized copying or disclosure of this material will lead to criminal and civil liabilities.

**About the Rules of Bluetooth Electromagnetic Radiation Regulation**



**Declaration of Conformity**

## Inhalt

WARNUNG .....	2
VORSICHT .....	3
Erste Schritte.....	4
Favoritenfunktion .....	6
Registrieren von Funktionen.....	6
Android Auto (Option) .....	7
Apple CarPlay (Option) .....	7
Radio/RDS-Betrieb.....	8
DAB/DAB+/DMB-Betrieb.....	9
USB-Flash-Laufwerksbetrieb (Option) .....	10
HDMI-Betrieb (DVD-Player) (Option) .....	11
iPod/iPhone-Betrieb (Option).....	12
Steuerung der Freisprechfunktion.....	13
Kartenfunktionen .....	14
Navigationsmenü.....	15
Eingeben von Zielorten .....	16
Technische Daten.....	17

### WICHTIG!

Notieren Sie sich die Seriennummer des Geräts bitte an der unten angegebenen Stelle und bewahren Sie die Notiz auf.

SERIENNUMMER: \_\_\_\_\_

ISO-SERIENNUMMER: AL \_\_\_\_\_

EINBAUDATUM: \_\_\_\_\_

EINGEBAUT VON: \_\_\_\_\_

GEKAUFT BEI: \_\_\_\_\_

Detaillierte Erläuterungen zu allen Funktionen finden Sie in der Bedienungsanleitung auf der mitgelieferten CD-ROM. (Bei dieser CD handelt es sich um eine Daten-CD. Daher kann sie nicht zum Abspielen von Musik oder zum Anzeigen von Bildern auf dem Player verwendet werden.) Bei Bedarf erhalten Sie bei Ihrem ALPINE-Händler einen Ausdruck der Bedienungsanleitung auf der CD-ROM.

## WARNUNG



### WARNUNG

**Dieses Symbol weist auf wichtige Anweisungen hin. Bei Nichtbeachtung besteht die Gefahr von schweren Verletzungen oder Todesfällen.**

#### **DAS GERÄT SO EINBAUEN, DASS DER FAHRER DIE TV-/ VIDEOANZEIGE WÄHREND DER FAHRT NICHT SEHEN KANN, BIS DAS FAHRZEUG STEHT UND DIE HANDBREMSE ANGEZOGEN WIRD.**

Es ist gefährlich, während der Fahrt fernzusehen oder Videos anzuschauen. Sie können dadurch vom Verkehr abgelenkt werden und einen Unfall verursachen. Wenn das Gerät nicht richtig eingebaut wird, kann der Fahrer beim Fahren die TV-/ Videoanzeige sehen und dadurch vom Verkehr abgelenkt werden. In diesem Fall besteht hohe Unfallgefahr. Der Fahrer und andere Personen können dabei schwer verletzt werden.

#### **BEIM FAHREN DIE VIDEOANZEIGE AUSSCHALTEN.**

Sie können dadurch vom Verkehr abgelenkt werden und einen Unfall verursachen.

#### **KEINE BEDIENUNG AUSFÜHREN, DIE VOM SICHEREN LENKEN DES FAHRZEUGS ABLENKEN KÖNNTE.**

Führen Sie Bedienungen, die Ihre Aufmerksamkeit längere Zeit in Anspruch nehmen, erst aus, nachdem das Fahrzeug zum Stillstand gekommen ist. Halten Sie das Fahrzeug immer an einer sicheren Stelle an, bevor Sie solche Bedienungen ausführen. Andernfalls besteht Unfallgefahr.

#### **ROUTENVORSCHLÄGE DES NAVIGATIONSSYSTEMS NICHT BEFOLGEN, WENN SIE DABEI GEFÄHRLICHE ODER VERBOTENE FAHRMANÖVER AUSFÜHREN MÜSSTEN ODER DADURCH IN EINE GEFÄHRLICHE SITUATION ODER GEGEND GERATEN KÖNNTEN.**

Dieses Gerät kann Ihr eigenes Urteilsvermögen nicht ersetzen. Aufgrund von Routenvorschlägen dieses Systems dürfen Sie nie die örtlichen Verkehrsregeln oder Ihr eigenes Urteilsvermögen bezüglich der Vermeidung von Gefahrensituationen im Straßenverkehr missachten.

#### **DIE LAUTSTÄRKE NUR SO HOCH STELLEN, DASS SIE WÄHREND DER FAHRT NOCH AUSSENGERÄUSCHE WAHRNEHMEN KÖNNEN.**

Übermäßige Lautstärkepegel, die Geräusche wie die Sirenen von Notarztwagen oder Warnsignale (an einem Bahnübergang usw.) übertönen, können gefährlich sein und zu einem Unfall führen. HOHE LAUTSTÄRKEPEGEL IN EINEM AUTO KÖNNEN AUSSERDEM GEHÖRSCHÄDEN VERURSACHEN.

#### **WÄHREND DER FAHRT MÖGLICHST WENIG AUF DEN BILDSCHIRM SCHAUEN.**

Sie können dadurch vom Verkehr abgelenkt werden und einen Unfall verursachen.

#### **GERÄT NICHT ÖFFNEN.**

Andernfalls besteht Unfallgefahr, Feuergefahr oder die Gefahr eines elektrischen Schlages.

#### **NUR IN FAHRZEUGEN MIT 12-VOLT-BORDNETZ UND MINUS AN MASSE VERWENDEN.**

Fragen Sie im Zweifelsfall Ihren Händler. Andernfalls besteht Feuergefahr usw.

#### **KLEINE GEGENSTÄNDE WIE SCHRAUBEN VON KINDERN FERNHALTEN.**

Werden solche Gegenstände verschluckt, besteht die Gefahr schwerwiegender Verletzungen. Suchen Sie unverzüglich einen Arzt auf, wenn ein Kind einen solchen Gegenstand verschluckt.

#### **SICHERUNGEN IMMER DURCH SOLCHE MIT DER RICHTIGEN AMPEREZAHL ERSETZEN.**

Andernfalls besteht Feuergefahr oder die Gefahr eines elektrischen Schlages.

#### **LÜFTUNGSÖFFNUNGEN UND KÜHLKÖRPER NICHT ABDECKEN.**

Andernfalls kann es zu einem Wärmestau im Gerät kommen und es besteht Feuergefahr.

#### **DAS GERÄT NUR AN EIN 12-V-BORDNETZ IN EINEM FAHRZEUG ANSCHLIESSEN.**

Andernfalls besteht Feuergefahr, die Gefahr eines elektrischen Schlages oder anderer Verletzungen.

#### **AUF KORREKTE ANSCHLÜSSE ACHTEN.**

Bei fehlerhaften Anschlüssen besteht Feuergefahr und es kann zu Schäden am Gerät kommen.

#### **VOR DEM ANSCHLUSS DAS KABEL VOM MINUSPOL DER BATTERIE ABKLEMMEN.**

Andernfalls besteht die Gefahr eines elektrischen Schlages oder Verletzungsgefahr durch einen Kurzschluss.

#### **DAFÜR SORGEN, DASS SICH DIE KABEL NICHT IN GEGENSTÄNDEN IN DER NÄHE VERFANGEN.**

Verlegen Sie die Kabel wie im Handbuch beschrieben, damit sie beim Fahren nicht hinderlich sind. Kabel, die sich im Lenkrad, im Schalthebel, im Bremspedal usw. verfangen, können zu äußerst gefährlichen Situationen führen.

#### **ELEKTRISCHE KABEL NICHT SPLEISSEN.**

Kabel dürfen nicht abisoliert werden, um andere Geräte mit Strom zu versorgen. Andernfalls wird die Strombelastbarkeit des Kabels überschritten und es besteht Feuergefahr oder die Gefahr eines elektrischen Schlages.

#### **BEIM BOHREN VON LÖCHERN LEITUNGEN UND KABEL NICHT BESCHÄDIGEN.**

Wenn Sie beim Einbauen Löcher in das Fahrzeugchassis bohren, achten Sie unbedingt darauf, die Kraftstoffleitungen und andere Leitungen, den Benzintank und elektrische Kabel nicht zu berühren, zu beschädigen oder zu blockieren. Andernfalls besteht Feuergefahr.

#### **BOLZEN UND MUTTERN DER BREMSANLAGE NICHT ALS MASSEPUNKTE VERWENDEN.**

Verwenden Sie für Einbau oder Masseanschluß NIEMALS Bolzen oder Muttern der Brems- bzw. Lenkanlage oder eines anderen sicherheitsrelevanten Systems oder des Benzintanks. Andernfalls besteht die Gefahr, dass Sie die Kontrolle über das Fahrzeug verlieren oder ein Feuer ausbricht.

#### **DAS GERÄT NICHT AN EINER STELLE EINBAUEN, AN DER ES BEIM FAHREN HINDERLICH SEIN KÖNNTE, WEIL ES Z. B. DAS LENKRAD ODER DEN SCHALTHEBEL BLOCKIERT.**

Andernfalls ist möglicherweise keine freie Sicht nach vorne gegeben, oder die Bewegungen des Fahrers sind so eingeschränkt, dass Unfallgefahr besteht.



## VORSICHT

**Dieses Symbol weist auf wichtige Anweisungen hin. Bei Nichtbeachtung besteht die Gefahr von Verletzungen bzw. Sachschäden.**

### **DAS GERÄT NICHT WEITERBENUTZEN, WENN EIN PROBLEM AUFTRITT.**

Andernfalls kann es zu Verletzungen oder Schäden am Gerät kommen. Geben Sie das Gerät zu Reparaturzwecken an einen autorisierten Alpine-Händler oder den nächsten Alpine-Kundendienst.

### **VERKABELUNG UND EINBAU VON FACHPERSONAL AUSFÜHREN LASSEN.**

Die Verkabelung und der Einbau dieses Geräts erfordern technisches Geschick und Erfahrung. Zu Ihrer eigenen Sicherheit sollten Sie Verkabelung und Einbau dem Händler überlassen, bei dem Sie das Gerät erworben haben.

### **NUR DAS VORGESCHRIEBENE ZUBEHÖR VERWENDEN UND DIESES SICHER EINBAUEN.**

Verwenden Sie ausschließlich das vorgeschriebene Zubehör. Andernfalls wird das Gerät möglicherweise beschädigt oder es lässt sich nicht sicher einbauen. Wenn sich Teile lösen, stellen diese eine Gefahrenquelle dar und es kann zu Betriebsstörungen kommen.

### **DIE KABEL SO VERLEGEN, DASS SIE NICHT GEKNICKT ODER DURCH SCHARFE KANTEN GEQUETSCHT WERDEN.**

Verlegen Sie die Kabel so, dass sie sich nicht in beweglichen Teilen wie den Sitzschienen verfangen oder an scharfen Kanten oder spitzen Ecken beschädigt werden können. So verhindern Sie eine Beschädigung der Kabel. Wenn Sie ein Kabel durch eine Bohrung in einer Metallplatte führen, schützen Sie die Kabelisolierung mit einer Gummitülle vor Beschädigung durch die Metallkanten der Bohrung.

### **DAS GERÄT NICHT AN STELLEN EINBAUEN, AN DENEN ES HOHER FEUCHTIGKEIT ODER STAUB AUSGESETZT IST.**

Bauen Sie das Gerät so ein, dass es vor hoher Feuchtigkeit und Staub geschützt ist. Wenn Feuchtigkeit oder Staub in das Gerät gelangen, kann es zu Betriebsstörungen kommen.

- Die folgenden in diesem Handbuch verwendeten Bildschirmbeispiele für X903D/X803D-U/INE-W720D dienen lediglich der Veranschaulichung. Sie weichen möglicherweise von den tatsächlichen Bildschirmanzeigen ab.

## Erste Schritte

### Lage und Funktion der Teile und Bedienelemente

Die Bildschirmabbildungen in der Bedienungsanleitung können von den tatsächlichen Bildschirmen abweichen.

#### ■ Für X903D

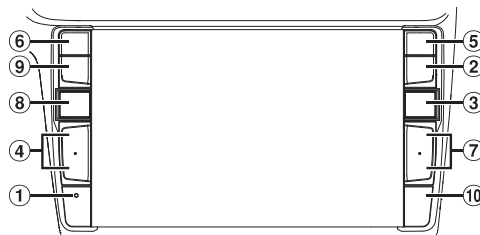
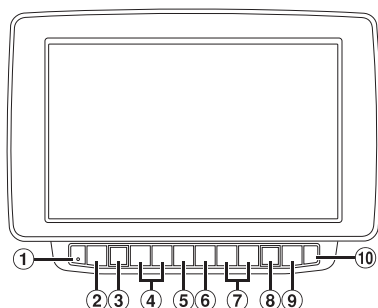

#### ■ Für X803D-U/INE-W720D

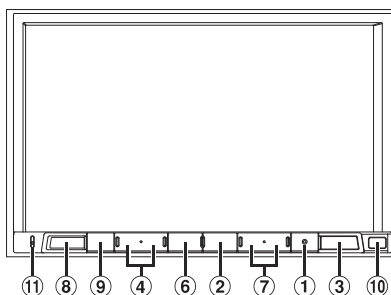

- |  |  |
|--|--|
| <p>① <b>RESET-Schalter</b><br/>Das Gerätesystem wird zurückgesetzt.</p> <p>② <b>Taste MENU/(Ausschalten)</b><br/>Ruft den Menübildschirm auf.<br/>Halten Sie diese Taste mindestens 5 Sekunden gedrückt, um das Gerät auszuschalten.</p> <p>③ <b>Taste (NAV)</b><br/>Ruft den Navigationskartenbildschirm auf.<br/>Drücken Sie die Taste erneut, um zum Navigations-Menübildschirm zu wechseln.<br/>Halten Sie diese Taste mindestens 2 Sekunden lang gedrückt, um zum Heimatadressen-Routenbildschirm zu wechseln. (Ist noch keine Heimatadresse eingestellt, erscheint der Bildschirm zum Einstellen der Heimatadresse.)<br/>Einzelheiten zu den Navigationsfunktionen finden Sie in der „Anleitung zum Navigationssystem“ auf der CD-ROM.</p> <p>④ <b>Taste + / - oder ^ / v (AUF/AB)</b><br/>Zum Regeln der Lautstärke.</p> <p>⑤ <b>Taste (PHONE) (nur X903D)</b><br/>Ruft den Telefon-Menübildschirm auf.<br/>Drücken Sie diese Taste, um ein Gespräch zu beginnen, wenn ein Anruf eingeht.</p> | <p>⑥ <b>Taste (VOICE)</b><br/>Abhängig vom angeschlossenen Smartphone rufen Sie durch Drücken die Siri-Funktion oder den Spracherkennungsmodus auf.</p> <p>⑦ <b>Taste (Radio)</b><br/>Drücken Sie diese Taste, um im Radiomodus vorwärts/rückwärts nach einem Sender zu suchen bzw. in einer anderen Audio-/Videoquelle ein Stück, ein Kapitel usw. vorwärts/rückwärts zu suchen.</p> <p>⑧ <b>Taste (AUDIO)/(Favoriten)</b><br/>Ruft den Audio-/Video-Bildschirm auf. Wenn der Audio-/Video-Bildschirm bereits angezeigt wird, wird die Signalquelle gewechselt.<br/>Halten Sie die Taste mindestens 2 Sekunden lang gedrückt, um den Favoritenbildschirm aufzurufen.</p> <p>⑨ <b>Taste (STUMMSCHALTEN)</b><br/>Zum Aktivieren/Deaktivieren des Stummschaltmodus.</p> <p>⑩ <b>Fernbedienungssensor</b><br/>Richten Sie die Fernbedienung in einem Abstand von maximal 2 Metern auf diesen Sensor.</p> <p>⑪ <b>Mikrofon (nur X803D-U/INE-W720D)</b><br/>Wird mit den Freisprech- oder Sprachsteuerungsmodi verwendet.</p> |
|--|--|



## Ein- (On) und Ausschalten (Off)

### 1 Drehen Sie den Zündschlüssel in die Stellung ACC oder EIN.

Das System schaltet sich ein.

### 2 Halten Sie die Taste MENU mindestens 5 Sekunden gedrückt, um das Gerät auszuschalten.

## Umschalten zwischen Audioquellenbildschirm und Funktionsbildschirmen

Sie können den Bildschirm für Audio-Quellen auf einen separaten Bildschirm umschalten, indem Sie das Symbol an einem der drei Bildschirmränder berühren.

### Bildschirm für Direktzugriffseinstellungen



Sie können BASS ENGINE SQ, Sound Einstellung oder das Rear Seat Entertainment-System einstellen.

### Dual-Bildschirm



Auf dem Dual-Bildschirm können Sie zwischen den angezeigten Bildschirmen wechseln.

### Audioquellenbildschirm

(USB Audio)



### Speichertasten- oder Schnellsuchbildschirm\*



\* Der Suchmodus variiert je nach Audioquelle. Erläuterungen dazu finden Sie in der Bedienungsanleitung zur Audioquelle.

## Favoritenfunktion

An diesem Gerät können Sie häufig benutzte Funktionen wie die Audioquelle, die Navigationsuche usw. mühelos aufrufen, indem Sie sie auf dem Favoritenbildschirm registrieren. Danach können Sie die entsprechenden Funktionen direkt aufrufen.

- Halten Sie die Taste (Favoriten) mindestens 2 Sekunden lang gedrückt.**

Der Favoritenbildschirm wird angezeigt.

### ■ Beispiel für den Favoritenbildschirm

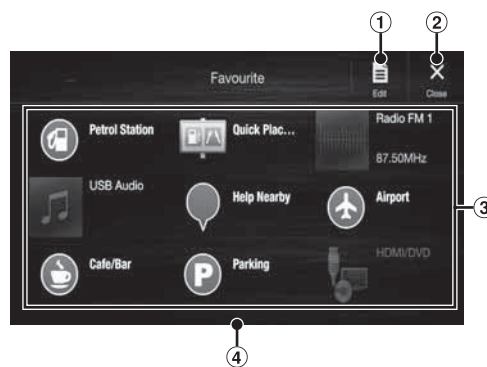

- Wechselt zum Bearbeitungsbildschirm, auf dem Funktionen registriert oder Namen geändert werden können.**

- Schließen Sie den Favoritenbildschirm**

- Registrierte Favoriten**

- Gibt die Position des gerade angezeigten Favoritenbildschirms an.**

Durch Wischen nach links oder rechts können Sie zwischen den Seiten wechseln. Bis zu 6 Seiten sind möglich.

## Registrieren von Funktionen

- Berühren Sie (Bearbeiten).**  
Ein Kontrollkästchen erscheint oben links neben dem Registrierungssymbol und dieses wechselt in den Bearbeitungsmodus.



- Berühren Sie (Hinzufügen).**  
Die Funktionen (Kategorien), die hinzugefügt werden können, werden angezeigt.
- Berühren Sie die Funktion (Kategorie), die hinzugefügt werden soll.**



- Wählen Sie die Funktion, die hinzugefügt werden soll.**

Erläuterungen zu den Funktionen, die Sie hinzufügen können, finden Sie unter „Bearbeiten des Favoritenbildschirms“ in der Bedienungsanleitung.

- Bis zu 54 Funktionen sind möglich.
- Sie können ein und dieselbe Funktion nicht mehrfach registrieren.

- Wenn die Bearbeitung abgeschlossen ist, berühren Sie (Speichern).**

- Wenn die Bestätigungsmeldung angezeigt wird, berühren Sie [Yes].**

- Damit ist die Bearbeitung abgeschlossen und der Favoritenbildschirm wird angezeigt.**

- Wenn Sie während der Bearbeitung (Abbrechen) berühren, erscheint eine Bestätigungsaufforderung. Berühren Sie [Yes]; der Bildschirm wechselt zum vorherigen Favoritenbearbeitungsbildschirm.

## Android Auto (Option)

Android Auto wurde entwickelt, um die Verwendung von Apps über Ihr Telefon zu vereinfachen, während Sie unterwegs sind. Navigieren Sie mit Google Maps, geben Sie Wiedergabelisten oder Podcasts über Ihre Lieblings-Apps wieder und vieles mehr.

Laden Sie die Android Auto App über den Google Play-Store herunter, bevor Sie fortfahren.

Verbinden Sie Ihr Android-kompatibles Telefon, um Android Auto zu verwenden.

### 1 Drücken Sie die Taste **MENU**.

Der Menübildschirm wird angezeigt.

### 2 Berühren Sie **[Android Auto]**.

Der Bildschirm Android Auto wird angezeigt.

- Einzelheiten zur Bedienung von Android Auto finden Sie unter „Android Auto“ in der Bedienungsanleitung (CD-ROM).

## Apple CarPlay (Option)

Apple CarPlay ist eine intelligentere und sicherere Möglichkeit, um Ihr iPhone im Auto zu verwenden. Apple CarPlay überträgt die gewünschten Funktionen auf Ihrem iPhone während der Fahrt direkt auf das Gerät. Sie können das Navigationssystem nutzen, Anrufe tätigen, Nachrichten senden und empfangen und Musik hören, und das auf eine Weise, die Ihre Aufmerksamkeit nicht vom Geschehen auf der Straße ablenkt. Stecken Sie Ihr iPhone einfach in das Gerät ein.

Einzelheiten finden Sie in der Bedienungsanleitung (CD-ROM).

**Drücken Sie die Taste  oder VOICE, um die Siri-Funktion des iPhones zu aktivieren.**

Sie können einen Anruf tätigen, Musik wiedergeben usw., indem Sie die Siri-Funktion des iPhone nutzen.

Sie können Apple CarPlay auch über den Touchscreen bedienen.

## Radio/RDS-Betrieb

### Speichertaste

Durch kurzes Antippen wird der entsprechende Festsender eingestellt.

Wenn Sie den momentan eingestellten Sender als Festsender speichern möchten, berühren Sie diese Taste mindestens 2 Sekunden lang.

### Speichermodusbildschirm

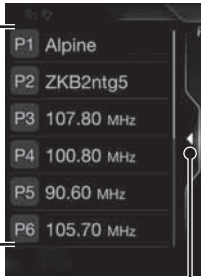

### Taste Schließen

Zum Schließen des Speichermodus-Bildschirms berühren.



### Speichermodustaste

Bei Verwendung des Speichermodus-Bildschirms berühren.

### RDS-Anzeige

### Informationsanzeige

### Erhöht die Frequenz

### PTY-Suchtaaste

Bei Verwendung des PTY-Listen-Bildschirms berühren.

### Verringert die Frequenz

### Wechselt den Senderabstimmmodus



### Wechselt die Textinformationen

### Eingabe der Radiofrequenz

### Wechselt das Frequenzband

### PRIORITY NEWS-Modus ein/aus



### Automatisches Speichern von Sendern

### Verkehrsinformationsmodus ein/aus

### AF-Modus ein/aus

## DAB/DAB+/DMB-Betrieb

### Speichertaste

Durch kurzes Antippen wird der entsprechende Festsender eingestellt.

Wenn Sie den momentan eingestellten Dienst als Festsender speichern möchten, berühren Sie diese Taste mindestens 2 Sekunden lang.

### Speichermodusbildschirm

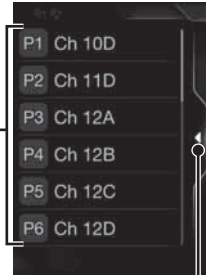

### Taste Schließen

Zum Schließen des Speichermodus-Bildschirms berühren.



### Speichermodustaste

Bei Verwendung des Speichermodus-Bildschirms berühren.

### DAB-Anzeige

174.928 MHz CH 5A

### Informationsanzeige

Kein PTY

### Erhöht die Frequenz

### Ruft den Bildschirm zur Dienstausswahl auf

### Diashow

Hier werden auf die derzeit empfangene Dienstkomponente abgestimmte Programminformationen, Fotos des Interpreten und Werbeeinblendungen angezeigt.\*

### Verringert die Frequenz

### Wechselt den Senderabstimmmodus



### Wechselt die Textinformationen

### Ruft den Bildschirm zur PTY-Auswahl auf

### Frequenzdirekteingabe

### PRIORITY NEWS-Modus ein/aus



### Verkehrsinformationsmodus ein/aus

### Wechselt zwischen primärem/ sekundärem Dienst

\* Je nach der derzeit empfangenen Dienstkomponente werden diese Informationen eventuell nicht angezeigt.

## USB-Flash-Laufwerksbetrieb (Option)

Sie können Musikdateien (MP3/WMA/AAC/FLAC) und Videodateien (AVI/MKV/MP4), die auf einem USB-Flash-Laufwerk gespeichert sind, mit dem internen Player dieses Systems wiedergeben.

### Beispiel für den USB Audio-Hauptbildschirm

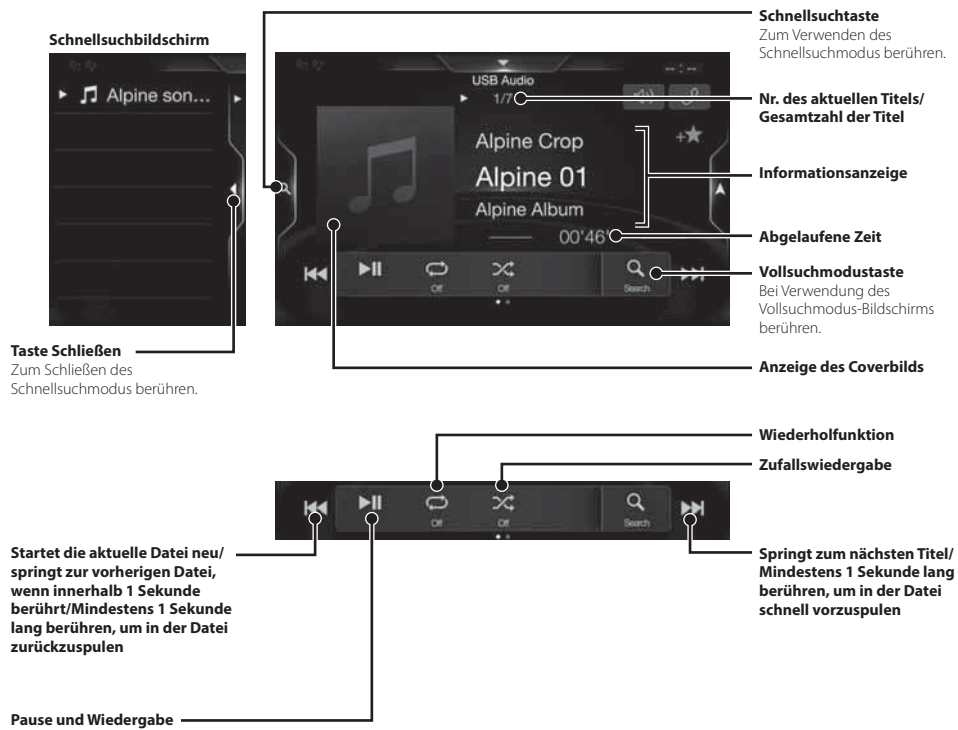

## HDMI-Betrieb (DVD-Player) (Option)

Wenn Sie einen optionalen DVE-5300 (DVD-Player) anschließen, kann dieser über das Gerät bedient werden.

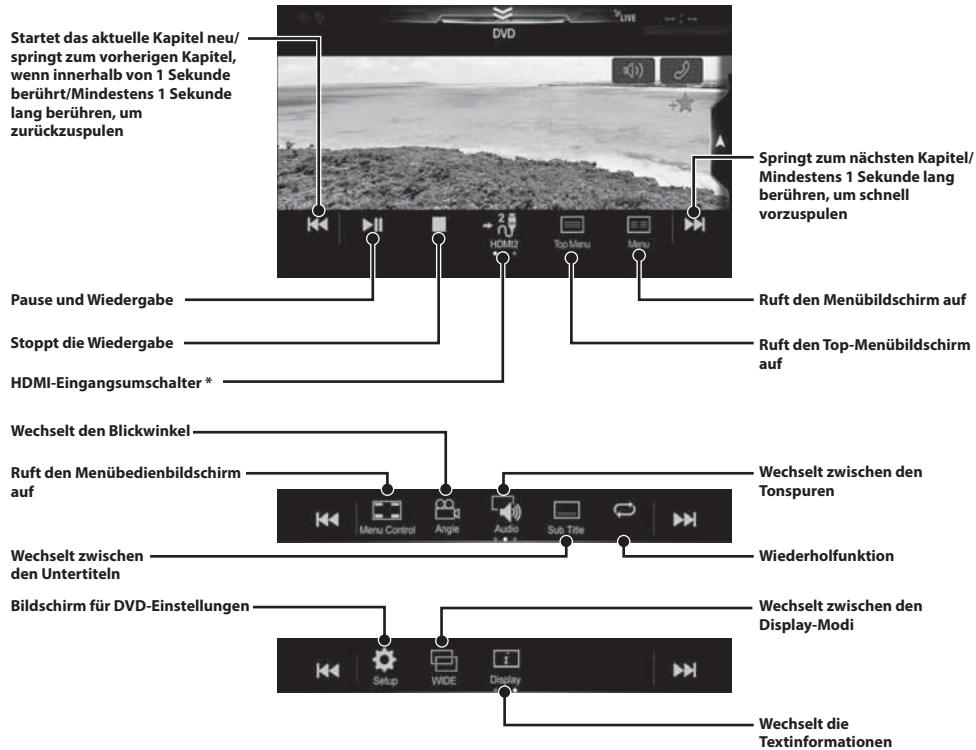

\* Bei Anschluss eines optionalen HDMI-Umschalters können Sie zwei HDMI-Geräte anschließen. Wenn der HDMI-Umschalter beim Anschluss von zwei HDMI-Geräten auf „On“ eingestellt ist, wird der HDMI-Eingangsumschalter angezeigt. Die angezeigte Taste variiert je nach Einstellungen und aktuell ausgewähltem HDMI-Eingang. Einzelheiten finden Sie unter „HDMI-Einstellung“ und „Ein- und Ausschalten des HDMI-Umschalters“ in der **BEDIENUNGSANLEITUNG (CD-ROM)**.

## iPod/iPhone-Betrieb (Option)

Abhängig vom verwendeten iPod/iPhone-Modell ist ein separat erhältliches Lightning-zu-USB-Kabel (KCU-471i) usw. erforderlich.

### Audiomodus

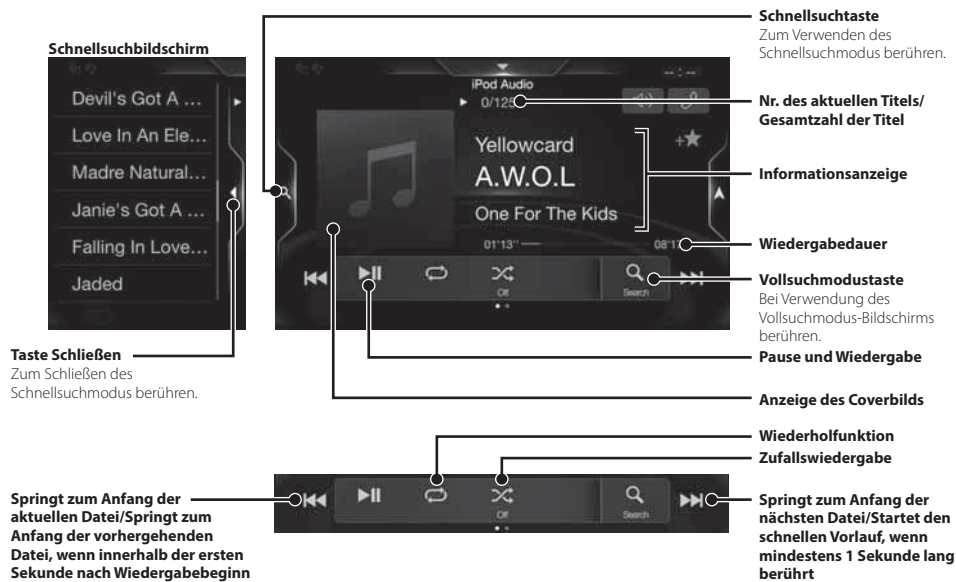

### Suchen nach einer Musikdatei (Vollsuchmodus)

Zum Beispiel: Suchen nach Interpretenname

- 1 Berühren Sie [Interpret] auf dem Vollsuchmodusbildschirm.**

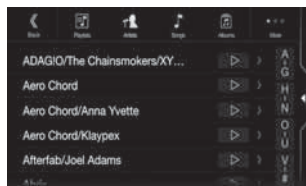

- 2 Berühren Sie den Namen des gewünschten Interpreten.**

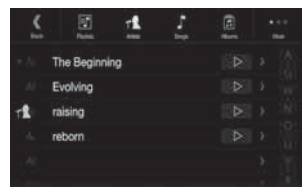

Der Albumsuchbildschirm des gewählten Interpreten erscheint.

Wenn Sie ► neben dem gewünschten Interpreten berühren, werden alle Titel dieses Interpreten wiedergegeben.

- 3 Berühren Sie den Namen des gewünschten Albums.**

Alle Titel im gewählten Album werden angezeigt. Wenn Sie ► neben dem gewünschten Album berühren, werden alle Titel in diesem Album wiedergegeben.

- 4 Berühren Sie den Namen des gewünschten Titels**  
Der ausgewählte Titel wird wiedergegeben.



## Steuerung der Freisprechfunktion

Das Gerät kann mit bis zu zwei Telefonen mit Freisprechfunktion verbunden werden.

Wählen Sie bei Verbindung von zwei Telefonen mit Freisprechfunktion mit dem Gerät „Telefon Priorität“ unter „Bluetooth-Einstellungen“ aus, um die Rangfolge der Geräte festzulegen. Einzelheiten finden Sie im Abschnitt „Audio/Video“ in der Bedienungsanleitung (CD-ROM).

### Herstellen der Verbindung zu einem Bluetooth-kompatiblen Gerät (Pairing)

#### 1 Berühren Sie die Taste [Einstellungen] auf dem Menübildschirm.



Taste [Einstellungen]

#### 2 Berühren Sie [Bluetooth].

- Vergewissern Sie sich, dass „Bluetooth“ auf „On“ (☑) gesetzt ist.

#### 3 Berühren Sie [Bluetooth Gerät auswählen].



#### 4 Berühren Sie [Q], um nach einem neuen Gerät zu suchen.

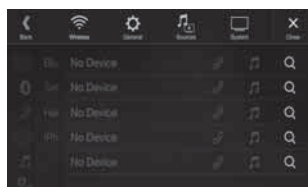

#### 5 Berühren Sie [🔊] (Audio), [📞] (Freisprechen) oder [🔊/📞] (Beides) für das Gerät in der Liste, zu dem eine Verbindung hergestellt werden soll.

Audio: Einstellung als Audiogerät.

Freisprechen: Einstellung als Freisprecheinrichtung.

Beides: Einstellung als Audiogerät und als Freisprecheinrichtung.

#### 6 Wenn die Geräteregistrierung abgeschlossen ist, erscheint eine Meldung und das Gerät schaltet in den Normalmodus zurück.

- Sie können bis zu 5 Bluetooth-kompatible Mobiltelefone registrieren.
- Der Bluetooth-Registrierungsprozess ist je nach Geräteversion und SSP (Simple Secure Pairing) verschieden. Wenn ein Passcode mit 4 oder 6 Zeichen auf diesem Gerät erscheint, geben Sie den Passcode am Bluetooth-kompatiblen Gerät ein. Wenn ein Passcode aus 6 Zeichen auf diesem Gerät erscheint, überprüfen Sie, ob derselbe Passcode auf dem Bluetooth-kompatiblen Gerät erscheint, und berühren Sie „Yes.“

### Annehmen eines Anrufs

#### 1 Ein eingehender Anruf löst den Klingelton aus und wird auf dem Bildschirm angezeigt.

Mitteilungsbildschirm für eingehende Anrufe

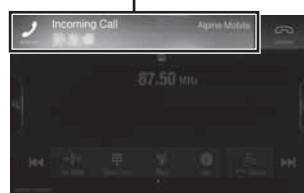

#### 2 Berühren Sie den Mitteilungsbildschirm für eingehende Anrufe.

Das Gespräch beginnt.

Anrufinformationsbereich

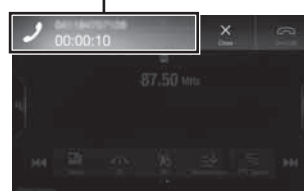

Wenn Sie den Anrufinformationsbereich während eines Anrufs berühren, wechseln Sie zum Telefonbetriebsbildschirm. Über diesen Bildschirm können Sie die Gesprächslautstärke einstellen usw.

### Auflegen des Telefons

#### 1 Berühren Sie [📞] (Anruf beenden).

Das Gespräch endet.

## Kartenfunktionen

Im Folgenden sehen Sie eine Übersicht über die verschiedenen Tasten und Symbole auf der Kartenanzeige. Detaillierte Angaben zu diesem Bildschirm finden Sie in der Bedienungsanleitung.

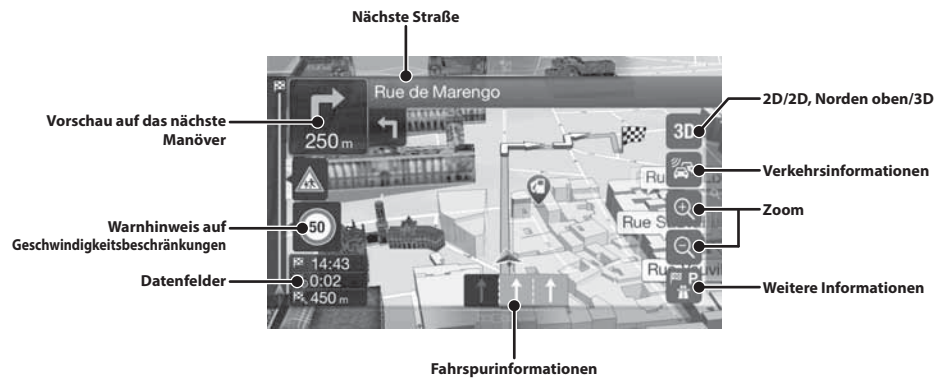

## Navigationenmenü

Berühren Sie zum Aufrufen des Menüs Navigation [Q] am rechten Rand des Kartenbildschirms. Oder drücken Sie die Taste .

### Route mit Zwischenzielen

Sie können eine Route unter Vorgabe von einem oder mehreren Zwischenzielen berechnen lassen. Darüber hinaus können Sie eine Route auch unabhängig von ihrer aktuellen GPS-Position planen, indem Sie einfach einen neuen Startpunkt festlegen.

### Neue Route

Sie können einen Zielort auswählen, indem Sie seine Adresse oder seine Koordinaten eingeben oder indem Sie einen Ort, ein gespeichertes Ziel oder eine gespeicherte Route auswählen. Außerdem können Sie in der Liste der letzten Ziele die vorhergehenden Zielorte abrufen.

Steht eine Internet-Verbindung zur Verfügung, können Sie für Ihre Zielortsuche auch die Online-Suchfunktion nutzen.

### Aufrufen der Karte

### Information

Über dieses Symbol können Sie weitere Optionen und navigationsrelevante Informationen abrufen.

### Setup

Mit dieser Option können Sie die Funktionsweise der Navigationssoftware anpassen.



## Eingeben von Zielorten

Im folgenden Beispiel wird erläutert, wie Sie einen Zielort eingeben können, indem Sie zunächst [Adresse] aufrufen und ihn dann über [Stadt/PLZ] suchen.

- Sie können die Suche auch auf bestimmte Länder/Bundesstaaten eingrenzen, indem Sie zunächst [Land/Bundesstaat] auswählen.

**1** Berühren Sie [Neue Route] im Navigationsmenü.

**2** Berühren Sie [Adresse].

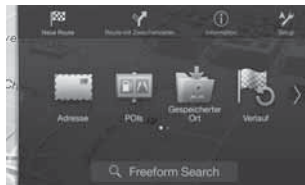

**3** Berühren Sie [Stadt/PLZ].

**4** Geben Sie den Ortsnamen oder die Postleitzahl ein.

- Berühren Sie , um die Kandidatenliste aufzurufen.

**5** Geben Sie den Namen der gewünschten Straße ein.



- Berühren Sie , um die Kandidatenliste aufzurufen.

**6** Geben Sie die Hausnummer oder die nächste Querstraße ein.



Die Route wird berechnet und eine Karte mit der gesamten Route wird angezeigt. Hier können Sie Routeninformationen und eventuelle Routenalternativen anzeigen lassen.

**7** Berühren Sie [More], um Routenparameter zu modifizieren, oder berühren Sie [Navigation starten], um die Fahrt zu beginnen.

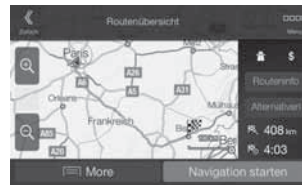

## Technische Daten

### MONITOR

Bildschirmgröße	9 Zoll (X903D) 8 Zoll (X803D-U) 7 Zoll (INE-W720D)
LCD-Typ	Transparentes TN LCD
Funktionsprinzip	TFT-Aktivmatrix
Anzahl Bildelemente	1.152.000 Pixel (800 × 480 × 3 (RGB))
Effektive Bildelemente	Mindestens 99 %
Beleuchtung	LED

### UKW-TUNER

Empfangsbereich	87,5 – 108,0 MHz
Mono-Empfindlichkeit	8,1 dBf (0,7 µV/75 Ohm)
Geräuschberuhigung, 50 dB	12 dBf (1,1 µV/75 Ohm)
Trennschärfe	80 dB
Störabstand	65 dB
Stereokanaltrennung	35 dB
Gleichwellenselektion	2,0 dB

### MW-TUNER

Empfangsbereich	531 – 1.602 kHz
Nutzbare Empfindlichkeit	25,1 µV/28 dBf

### LW-TUNER

Empfangsbereich	153 – 281 kHz
Empfindlichkeit (IEC-Standard)	31,6 µV/30 dBf

### DAB

Empfangsbereich BAND III	174,93 – 239,2 MHz
Empfangsbereich L-BAND	1.452,96 – 1.490,6 MHz
Nutzbare Empfindlichkeit	-103 dBm
Störabstand	95 dB
Stereokanaltrennung	85 dB

### USB

USB-Anforderungen	USB 2.0
Max. Energieverbrauch	1.500 mA (CDP-Unterstützung)
USB-Klasse	USB (Massenspeicher)
Dateisystem	FAT16/32
Anzahl der Kanäle	2 Kanäle (Stereo)
Frequenzgang* <sup>1</sup>	5 – 20.000 Hz (±1 dB)
Gesamtklirrfaktor	0,008 % (bei 1 kHz)
Dynamikumfang	95 dB (bei 1 kHz)
Störabstand	100 dB
Kanaltrennung	85 dB (bei 1 kHz)

\*1 Frequenzgang kann je nach Codierungssoftware/Bitrate abweichen.

### HDMI

Eingangsformat	480p/VGA
Ausgangsformat	480p

### GPS

GPS-Empfangsfrequenz	1.575,42 ±1 MHz
GPS-Empfangsempfindlichkeit	-136 dB max.

### GLONASS

GLONASS-Empfangsfrequenz	1.597,807 MHz - 1.605,6305 MHz
GLONASS-Empfangsempfindlichkeit	-137 dB max.

### Bluetooth

Bluetooth-Spezifikation	Bluetooth V3.0
Frequenzband	2.402 - 2.480 MHz
Ausgangsleistung	+4 dBm max. (Leistungsklasse 2)
Profile	HFP (Hands-Free Profile) OPP (Object Push Profile) PBAP (Phone Book Access Profile) A2DP (Advanced Audio Distribution Profile) AVRCP (Audio/Video Remote Control Profile) SPP (Serial Port Profile)

### ALLGEMEINES

Spannungsversorgung	14,4 V Gleichspannung (11–16 V zulässig)
Betriebstemperatur	-20°C bis + 60°C
Max. Ausgangsleistung	50 W × 4
Audioausgangspegel	
Vorverstärkerausgang (Front, Heck):	4 V/10k Ohm (max.)
Vorverstärkerausgang (Subwoofer):	4 V/10k Ohm (max.)
Gewicht	1,51 kg (X803D-U) 1,41 kg (INE-W720D)

### GEHÄUSEGRÖSSE

Breite	198 mm (X803D-U) 178 mm (INE-W720D)
Höhe	125 mm (X803D-U) 100 mm (INE-W720D)
Tiefe	147 mm

### VORSPRUNGGRÖSSE

Breite	191 mm (X803D-U) 171 mm (INE-W720D)
Höhe	121 mm (X803D-U) 96 mm (INE-W720D)
Tiefe	19 mm

- *X903D ist in Bezug auf die Größe ausschließlich für ein bestimmtes Automodell ausgelegt.*
- *Aufgrund ständiger Produktverbesserungen bleiben Änderungen an technischen Daten und Design ohne Vorankündigung vorbehalten.*
- *Das LCD-Display (Flüssigkristallbildschirm) wird mit hochpräzisen Fertigungsverfahren hergestellt. Der Anteil der effektiven Bildpunkte beträgt mehr als 99,99 %. Dies wiederum bedeutet, dass bis zu 0,01% der Bildpunkte unter Umständen dauerhaft aktiviert oder deaktiviert sind.*

- Windows Media und das Windows-Logo sind Marken oder eingetragene Marken der Microsoft Corporation in den USA und/oder anderen Ländern.
- Apple, iPhone, iPod, iPod nano, iPod touch und Siri sind Marken von Apple Inc., registriert in den USA und anderen Ländern. Apple CarPlay ist eine Marke von Apple Inc.
- "Made for Apple" und "Works with Apple" bedeutet, dass ein Zubehör speziell für die Apple Produkte hergestellt wurde, die mit dem "Made for Apple"-Logo gekennzeichnet sind und speziell mit der im "Works with Apple"-Logo verbundenen Technologie funktionieren und vom Entwickler entsprechend den Leistungsstandards von Apple getestet wurden. Apple übernimmt keine Garantie für die Funktionsfähigkeit dieses Geräts bzw. die Einhaltung von Sicherheitsstandards.  
Bitte beachten Sie, dass die Verwendung dieses Zubehörs mit einem iPod, iPhone oder iPad die Qualität der Funkverbindung beeinträchtigen kann.
- Google, Android, Android Auto, Google Play und andere Marken sind Markenzeichen von Google LLC.
- Der Bluetooth®-Schriftzug und die Logos sind eingetragene Marken von Bluetooth SIG, Inc., und jede Nutzung solcher Marken durch Alpine Electronics, Inc., erfolgt in Lizenz. Andere Marken und Markennamen sind Eigentum ihrer jeweiligen Inhaber.
- Die Begriffe HDMI und HDMI High-Definition Multimedia Interface sowie das HDMI-Logo sind Marken oder eingetragene Marken der HDMI Licensing LLC in den Vereinigten Staaten und anderen Ländern.
- MPEG Layer-3 Audio-Codierttechnologie ist von Fraunhofer IIS und Thomson lizenziert. Die Lieferung dieses Produkts schließt lediglich eine Lizenz für private, nicht kommerzielle Nutzung ein und beinhaltet weder eine Lizenz noch ein impliziertes Nutzungsrecht für einen kommerziellen (d. h. Gewinn bringenden) Einsatz für Echtzeit-Rundfunk (terrestrisch, über Satellit, Kabel und/oder beliebige andere Medien), Senden/ Streaming über das Internet, Intranets und/oder andere Netzwerke sowie andere elektronische Inhalts-Vertriebssysteme wie Pay-Audio- oder Audio-on-Demand-Anwendungen. Für solche Einsatzzwecke ist eine unabhängige Lizenz erforderlich. Einzelheiten dazu finden Sie unter der Adresse <http://www.mp3licensing.com>
- ©2006-2018 TomTom. All rights reserved. This material is proprietary and the subject of copyright protection, database right protection and other intellectual property rights owned by TomTom or its suppliers. The use of this material is subject to the terms of a license agreement. Any unauthorized copying or disclosure of this material will lead to criminal and civil liabilities.

**About the Rules of Bluetooth Electromagnetic Radiation Regulation**



**Declaration of Conformity**

## Table des matières

AVERTISSEMENT .....	2
ATTENTION .....	3
Mise en route .....	4
Fonction Favoris .....	6
Mémorisation d'éléments .....	6
Android Auto (en option).....	7
Apple CarPlay (en option).....	7
Utilisation de la radio et du système RDS.....	8
Utilisation du mode DAB/DAB+/DMB .....	9
Utilisation d'un périphérique de mémoire flash USB (en option) .....	10
Utilisation d'un périphérique HDMI (lecteur de DVD, en option) .....	11
Utilisation d'un iPod/iPhone (en option).....	12
Utilisation de la fonction Téléphone mains libres .....	13
Fonctions de carte .....	14
Menu Navigation.....	15
Sélection d'une destination .....	16
Spécifications .....	17

### IMPORTANT

Notez le numéro de série inscrit sur votre appareil dans l'espace ci-dessous prévu à cet effet et conservez-le pour toute référence ultérieure.

NUMÉRO DE SÉRIE : \_\_\_\_\_

NUMÉRO DE SÉRIE ISO : AL \_\_\_\_\_

DATE D'INSTALLATION : \_\_\_\_\_

TECHNICIEN D'INSTALLATION : \_\_\_\_\_

LIEU D'ACHAT : \_\_\_\_\_

Pour plus d'informations sur l'ensemble des fonctions, consultez le mode d'emploi enregistré sur le CD-ROM fourni. (Étant donné qu'il s'agit d'un CD de données, il est impossible de l'utiliser pour lire de la musique et visionner des images sur le lecteur.) Si nécessaire, un revendeur ALPINE peut vous fournir une version imprimée du mode d'emploi enregistré sur le CD-ROM.

## AVERTISSEMENT



**Ce symbole désigne des instructions importantes. Le non-respect de ces instructions peut entraîner de graves blessures, voire la mort.**

### **INSTALLER L'APPAREIL CORRECTEMENT DE FAÇON A CE QUE LE CONDUCTEUR NE PUISSE PAS REGARDER LA TV/VIDEO TANT QUE LA VOITURE N'EST PAS À L'ARRÊT ET LE FREIN À MAIN ACTIONNÉ.**

Il est dangereux de regarder la télévision/ vidéo tout en conduisant un véhicule. Si le produit n'est pas correctement installé, le conducteur sera en mesure de regarder la télévision/vidéo pendant la conduite du véhicule, ce qui risque de le distraire et de causer un accident. Le conducteur ainsi que d'autres personnes risquent d'être blessés.

### **NE PAS REGARDER DE VIDEO PENDANT LA CONDUITE.**

Le visionnage d'un enregistrement vidéo peut distraire le conducteur de la conduite du véhicule et causer un accident.

### **N'ACTIVER AUCUNE FONCTION SUSCEPTIBLE DE DETOURNER VOTRE ATTENTION DE LA CONDUITE DU VEHICULE.**

Les fonctions requérant une attention prolongée ne doivent être exploitées qu'à l'arrêt complet du véhicule. Toujours arrêter le véhicule à un endroit sûr avant d'activer ces fonctions. Il y a un risque de provoquer un accident.

### **NE PAS SUIVRE LES ITINÉRAIRES CONSEILLÉS SI LE SYSTÈME DE NAVIGATION INVITE À EFFECTUER UNE MANŒUVRE DANGÉREUSE OU ILLÉGALE, OU VOUS PLACE DANS UNE SITUATION OU A UN ENDROIT DANGÉREUX.**

Ce produit ne peut en aucun cas se substituer à votre bon sens. Tout itinéraire conseillé par ce système ne peut se substituer au code de la route local, à votre jugement personnel ni à la sécurité de conduite.

### **GARDER LE VOLUME À FAIBLE NIVEAU DE MANIÈRE À POUVOIR ENTENDRE LES BRUITS EXTÉRIEURS PENDANT LA CONDUITE.**

Des niveaux de volume excessifs qui couvrent les sirènes des ambulances ou les signaux routiers (passages à niveau, etc.) peuvent être dangereux et provoquer un accident. UN NIVEAU DE VOLUME TROP ÉLEVÉ À L'INTÉRIEUR DU VÉHICULE PEUT ÉGALEMENT AVOIR DES EFFETS IRRÉVERSIBLES SUR VOTRE AUDITION.

### **MINIMISER L'AFFICHAGE EN COURS DE CONDUITE.**

La visualisation de l'affichage peut distraire le conducteur de la conduite du véhicule et, partant, de provoquer un accident.

### **NE PAS DESASSEMBLER NI MODIFIER L'APPAREIL.**

Il y a un risque d'accident, d'incendie ou de choc électrique.

### **À UTILISER UNIQUEMENT SUR DES VOITURES À MASSE NÉGATIVE DE 12 VOLTS.**

(Vérifiez auprès de votre concessionnaire si vous n'en êtes pas certain.) Il y a un risque d'incendie, etc.

### **GARDER LES PETITS OBJETS, COMME LES VIS, HORS DE LA PORTÉE DES ENFANTS.**

L'ingestion de tels objets peut entraîner de graves blessures. En cas d'ingestion, consulter immédiatement un médecin.

### **UTILISER DES FUSIBLES DE L'AMPÉRAGE APPROPRIÉ.**

Il y a un risque d'incendie ou de décharge électrique.

### **NE PAS OBSTRUER LES SORTIES D'AIR NI LES PANNEAUX DU RADIATEUR.**

Une surchauffe interne peut se produire et provoquer un incendie.

### **UTILISER CET APPAREIL POUR DES APPLICATIONS MOBILES DE 12 V.**

Toute utilisation autre que l'application désignée comporte un risque d'incendie, de choc électrique ou de blessure.

### **EFFECTUER CORRECTEMENT LES CONNEXIONS.**

Il y a un risque de blessures ou de dommages à l'appareil.

### **AVANT TOUTE CONNEXION, DEBRANCHER LE CABLE DE LA BORNE NÉGATIVE DE LA BATTERIE.**

Il y a un risque de choc électrique ou de blessure par courts-circuits.

### **NE PAS COINCER LES CÂBLES AVEC DES OBJETS VOISINS.**

Positionner les câbles conformément au manuel de manière à éviter toute obstruction en cours de conduite. Les câbles qui obstruent ou dépassent à des endroits tels que le volant, le levier de changement de vitesses, la pédale de frein, etc., peuvent s'avérer extrêmement dangereux.

### **NE PAS DENUDER LES CÂBLES ÉLECTRIQUES.**

Ne jamais enlever la gaine isolante pour alimenter un autre appareil. Il y a un risque de dépassement de la capacité de courant et, partant, d'incendie ou de choc électrique.

### **NE PAS ENDOMMAGER DE CONDUITES NI DE CÂBLES LORS DU FORAGE DES TROUS.**

Lors du forage de trous dans le châssis en vue de l'installation, veiller à ne pas entrer en contact, endommager ni obstruer de conduites, de tuyaux à carburant ou de fils électriques. Le non-respect de cette précaution peut entraîner un incendie.

### **NE PAS UTILISER DES ECROUS NI DES BOULONS DU CIRCUIT DE FREINAGE OU DE DIRECTION POUR LES CONNEXIONS DE MASSE.**

Les boulons et les écrous utilisés pour les circuits de freinage et de direction (ou de tout autre système de sécurité) ou les réservoirs ne peuvent JAMAIS être utilisés pour l'installation ou la liaison à la masse. L'utilisation de ces organes peut désactiver le système de contrôle du véhicule et causer un incendie, etc.

### **NE PAS INSTALLER À DES ENDROITS SUSCEPTIBLES D'ENTRAVER LA CONDUITE DU VÉHICULE, COMME LE VOLANT OU LE LEVIER DE VITESSES.**

La vue vers l'avant pourrait être obstruée ou les mouvements gênés, etc., et provoquer un accident grave.





## ATTENTION

**Ce symbole désigne des instructions importantes. Le non-respect de ces instructions peut entraîner des blessures ou des dommages matériels.**

---

### **INTERROMPRE TOUTE UTILISATION EN CAS DE PROBLEME.**

Le non-respect de cette précaution peut entraîner des blessures ou endommager l'appareil. Retourner l'appareil auprès du distributeur Alpine agréé ou un centre de service après-vente Alpine en vue de la réparation.

---

### **FAIRE INSTALLER LE CABLAGE ET L'APPAREIL PAR DES EXPERTS.**

Le câblage et l'installation de cet appareil requiert des compétences techniques et de l'expérience. Pour garantir la sécurité, faire procéder à l'installation de cet appareil par le distributeur qui vous l'a vendu.

---

### **UTILISER LES ACCESSOIRES SPECIFIES ET LES INSTALLER CORRECTEMENT.**

Utiliser uniquement les accessoires spécifiés. L'utilisation d'autres composants que les composants spécifiés peut causer des dommages internes à cet appareil ou son installation risque de ne pas être effectuée correctement. Les pièces utilisées risquent de se desserrer et de provoquer des dommages ou une défaillance de l'appareil.

---

### **FAIRE CHEMINER LE CABLAGE DE MANIERE A NE PAS LE COINCER CONTRE UNE ARETE METALLIQUE.**

Faire cheminer les câbles à l'écart des pièces mobiles (comme les rails d'un siège) et des arêtes acérées ou pointues. Cela évitera ainsi de coincer et d'endommager les câbles. Si un câble passe dans un orifice métallique, utiliser un passe-cloison en caoutchouc pour éviter que la gaine isolante du câble ne soit endommagée par le rebord métallique de l'orifice.

---

### **NE PAS INSTALLER A DES ENDROITS TRES HUMIDES OU POUSSIEREUX.**

Eviter d'installer l'appareil à des endroits soumis à une forte humidité ou à de la poussière en excès. La pénétration d'humidité ou de poussière à l'intérieur de cet appareil risque de provoquer une défaillance.

---

- Les exemples d'écrans qui suivent, correspondant aux modèles X903D/X803D-U/INE-W720D, utilisés dans ce manuel le sont uniquement à titre indicatif. Ils peuvent différer des écrans effectivement affichés.

## Mise en route

### Emplacement des commandes





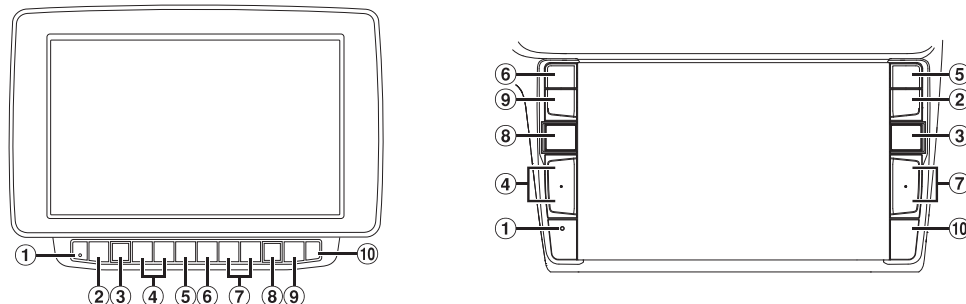

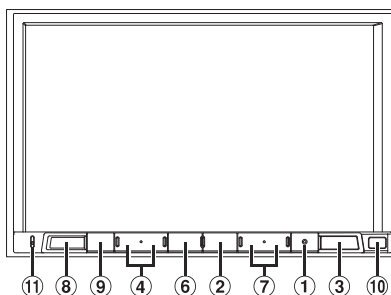

L'écran illustré dans le mode d'emploi peut être différent de l'écran réel.

#### ■ Pour les modèles X903D



#### ■ Pour les modèles X803D-U/INE-W720D



- |  |  |
|--|--|
| <p>① <b>Commutateur RESET</b><br/>Appuyez sur ce bouton pour réinitialiser le système.</p> <p>② <b>Bouton MENU/(mise hors tension)</b><br/>Ce bouton permet de rappeler l'écran Menu. Appuyez dessus pendant au moins 5 secondes pour mettre l'appareil hors tension.</p> <p>③ <b>Bouton  (NAV)</b><br/>Ce bouton permet de rappeler l'écran des cartes de navigation. Appuyez une nouvelle fois sur ce bouton pour passer à l'écran du menu de navigation. Appuyez sur ce bouton pendant au moins 2 secondes pour passer à l'écran de l'itinéraire de retour au domicile. (Si cet itinéraire n'est pas encore défini, l'écran de configuration de l'adresse du domicile s'affiche.) Pour plus d'informations sur les fonctions de navigation, consultez la section « Système de navigation OM » sur le CD-ROM.</p> <p>④ <b>Bouton  ou  (HAUT/BAS)</b><br/>Appuyez sur ce bouton pour régler le volume.</p> <p>⑤ <b>Bouton  (PHONE) (X903D uniquement)</b><br/>Rappelle l'écran du menu Téléphone. Appuyez pour démarrer une conversation lorsque vous recevez un appel.</p> | <p>⑥ <b>Bouton  ou VOICE</b><br/>Selon le smartphone connecté, appuyez pour rappeler la fonction Siri ou le mode reconnaissance vocale.</p> <p>⑦ <b>Bouton  / </b><br/>Appuyez sur ce bouton pour rechercher la station suivante/précédente en mode radio ou la piste, le chapitre, etc., suivant/précédent dans une autre source Audio/Visuel.</p> <p>⑧ <b>Bouton  (AUDIO)/(Favoris)</b><br/>Ce bouton permet d'afficher l'écran Audio/Visuel. Si l'écran Audio/Visuel est déjà affiché, ce bouton permet de changer de source. Maintenez enfoncé ce bouton pendant au moins 2 secondes pour rappeler l'écran Favoris.</p> <p>⑨ <b>Bouton  (SOURDINE)</b><br/>Appuyez sur ce bouton pour activer/désactiver le mode silencieux.</p> <p>⑩ <b>Capteur Télécommande</b><br/>Dirigez la télécommande vers ce capteur dans un champ de portée de 2 mètres.</p> <p>⑪ <b>Microphone (pour les modèles X803D-U/INE-W720D uniquement)</b><br/>Utilisé pour les modes mains-libres et Commande vocale.</p> |
|--|--|

## Mise sous (On) ou hors tension (Off)

### 1 Placez la clé de contact en position ACC ou ON.

Le système est mis sous tension.

### 2 Appuyez sur le bouton MENU pendant au moins 5 secondes pour mettre l'appareil hors tension.

## Basculement de l'écran des sources sur un écran spécifique

Vous pouvez passer de l'écran Sources audio à un écran dédié en appuyant sur l'icône de l'un des trois bords de l'écran.

### Écran de configuration des raccourcis



Vous pouvez définir BASS ENGINE SQ, Réglage de la tonalité ou Système de divertissement passager arrière.

### Écran double



Vous pouvez commuter les écrans affichés sur l'écran double.

### Écran des sources audio

(USB Audio)



### Touche de pré-réglage ou écran du mode de recherche rapide\*



\* Le mode de recherche diffère selon la source audio. Pour plus d'informations, consultez le mode d'emploi de la source audio.

## Fonction Favoris

Cet appareil vous permet de rappeler facilement certaines fonctions en mémorisant les éléments fréquemment utilisés tels que la source audio, la fonction de recherche de navigation, etc., sur l'écran des favoris. Vous pouvez ainsi rappeler les fonctions de votre choix.

### 1 Appuyez sur le bouton (Favoris) pendant au moins 2 secondes.

L'écran des favoris s'affiche.

### ■ Exemple d'écran Favoris

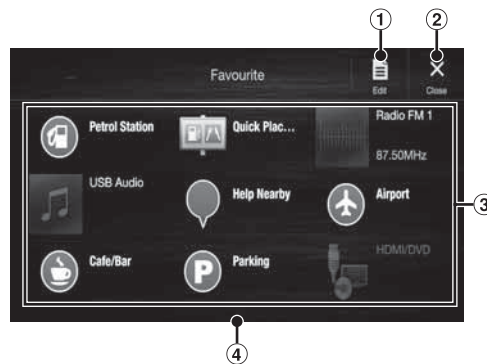

### ① L'écran Editer s'affiche pour mémoriser des éléments ou en modifier le nom.

### ② Quitter l'écran Favoris

### ③ Élément de mémorisation des favoris

### ④ Indique l'emplacement de l'écran Favoris actuellement affiché.

Balayez l'écran vers la gauche ou vers la droite pour changer de page. Vous pouvez ajouter jusqu'à 6 pages.

## Mémorisation d'éléments

### 1 Appuyez sur la touche (Editer).

Une coche apparaît dans la zone supérieure gauche de l'icône de mémorisation, et le mode Editer est activé.

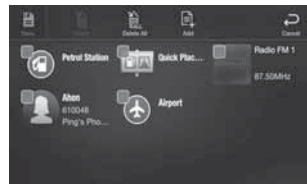

### 2 Appuyez sur la touche (Ajouter).

Les éléments à ajouter (catégories) s'affichent.

### 3 Appuyez sur l'élément que vous souhaitez ajouter (catégorie).



### 4 Sélectionnez l'élément que vous souhaitez ajouter.

Pour plus d'informations sur les éléments à ajouter, reportez-vous à la section « Modification de l'écran Favoris » du mode d'emploi.

- Vous pouvez ajouter jusqu'à 54 éléments.
- Vous ne pouvez pas ajouter plusieurs fois un même élément.

### 5 Une fois la modification terminée, appuyez sur la touche (Enregistrer).

### 6 Lorsque le message de confirmation s'affiche, appuyez sur [Yes].

### 7 La modification est terminée et l'écran des favoris est rétabli.

- Si vous appuyez sur  (Annuler) pendant l'édition, une invite de confirmation apparaît. Appuyez sur [Yes] pour afficher l'écran Edition des favoris précédent.

## Android Auto (en option)

Android Auto est conçu pour faciliter l'utilisation des applications de votre téléphone lorsque vous êtes sur la route. Naviguez avec Google Maps, écoutez des listes de lecture ou des podcasts à partir de vos applications préférées, et bien plus encore.

Téléchargez l'application Android Auto depuis Google Play store avant de poursuivre.

Raccordez votre téléphone compatible Android pour commencer à utiliser Android Auto.

### 1 Appuyez sur le bouton MENU.

L'écran de menu s'affiche.

### 2 Appuyez sur [Android Auto].

L'écran Android Auto s'affiche.

- Pour plus de détails concernant le fonctionnement d'Android Auto, référez-vous à la section « Android Auto » dans le mode d'emploi (CD-ROM).

## Apple CarPlay (en option)

Apple CarPlay vous permet d'utiliser intelligemment votre iPhone dans votre véhicule, en toute sécurité. Apple CarPlay prend en charge toutes les fonctionnalités de votre iPhone que vous souhaitez utiliser en conduisant et vous y donne accès directement sur l'appareil. Vous pouvez obtenir des itinéraires, passer des appels, envoyer et recevoir des messages, et écouter de la musique, tout en restant concentré sur la route. Il suffit que vous raccordiez votre iPhone à l'appareil.

Pour plus de détails, référez-vous au mode d'emploi (CD-ROM).

### Appuyez sur ou VOICE pour activer la fonction Siri de l'iPhone.

Vous pouvez passer des appels, écouter de la musique, etc., en utilisant la fonction Siri de l'iPhone.

Vous pouvez également contrôler Apple CarPlay sur l'écran tactile.

## Utilisation de la radio et du système RDS

### Touche de pré-réglage

Cette touche permet d'afficher les stations pré-réglées à l'aide d'un appui bref. Appuyez sur cette touche pendant au moins 2 secondes pour mémoriser la station en cours.

### Écran du mode de pré-réglage

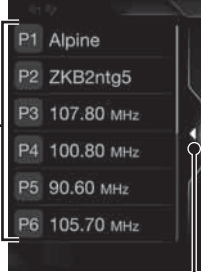

### Toucher Quitter

Appuyez pour fermer l'écran du mode de pré-réglage.



### Touche du mode de pré-réglage

Appuyez sur cette touche lorsque vous utilisez l'écran du mode de pré-réglage.

### Indicateur RDS

### Zone d'informations

### Augmentation de la fréquence

Touche de recherche de PTY  
Appuyez sur cette touche lorsque vous utilisez l'écran de la liste des PTY.

### Réduction de la fréquence

### Modification du mode de syntonisation



### Modification des informations de texte

### Radiofréquence d'entrée

### Changement de bande

### Activation/désactivation du mode PRIORITY NEWS



### Mémorisation automatique des stations

### Activation/désactivation du mode Informations routières

### Activation/désactivation du mode AF

## Utilisation du mode DAB/DAB+/DMB

### Touche de présélection

Cette touche permet d'afficher le service présélectionné à l'aide d'un appui bref.  
Appuyez sur cette touche pendant au moins 2 secondes pour mémoriser le service en cours.

### Écran du mode de présélection

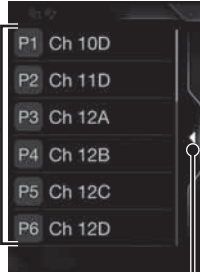

### Touche Quitter

Appuyez pour fermer l'écran du mode de présélection.



**Touche du mode de présélection**  
Appuyez sur cette touche lorsque vous utilisez l'écran du mode de présélection.

**Indicateur DAB**

**Zone d'informations**

**Augmentation de la fréquence**

**Affichage de l'écran de sélection du service**

**Diaporama**

Affiche les informations du programme, les photos de l'artiste et les publicités synchronisées avec le composant de service en cours de réception.\*

**Réduction de la fréquence**

**Modification du mode de syntonisation**



**Modification des informations de texte**

**Affichage de l'écran de sélection du PTY**

**Saisie directe de la fréquence**

**Activation/désactivation du mode PRIORITY NEWS**



**Activation/désactivation du mode Informations routières**

**Sélection du service principal/secondaire**

\* Il est possible que ces informations ne s'affichent pas sur le composant de service en cours de réception.

## Utilisation d'un périphérique de mémoire flash USB (en option)

Vous pouvez lire les fichiers musicaux (MP3/WMA/AAC/FLAC) et les fichiers vidéo (AVI/MKV/MP4) stockés sur un périphérique de mémoire flash USB sur le lecteur interne du système.

### Exemple d'écran principal USB Audio

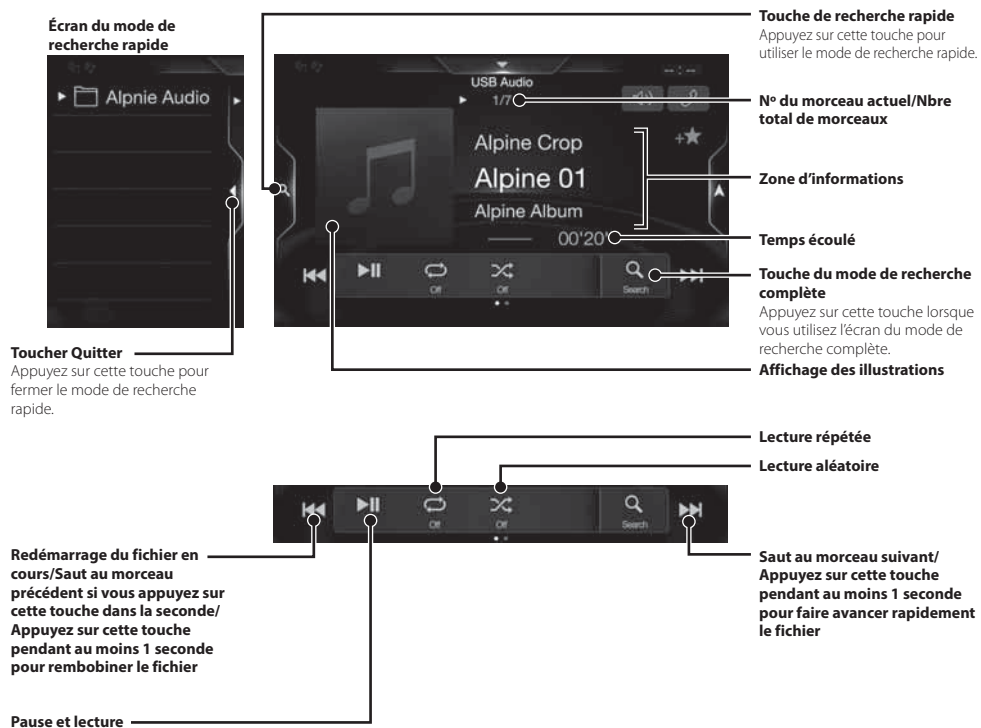



## Utilisation d'un périphérique HDMI (lecteur de DVD, en option)

Lorsque vous raccordez un lecteur de DVD DVE-5300 (en option), vous pouvez le commander via l'appareil.

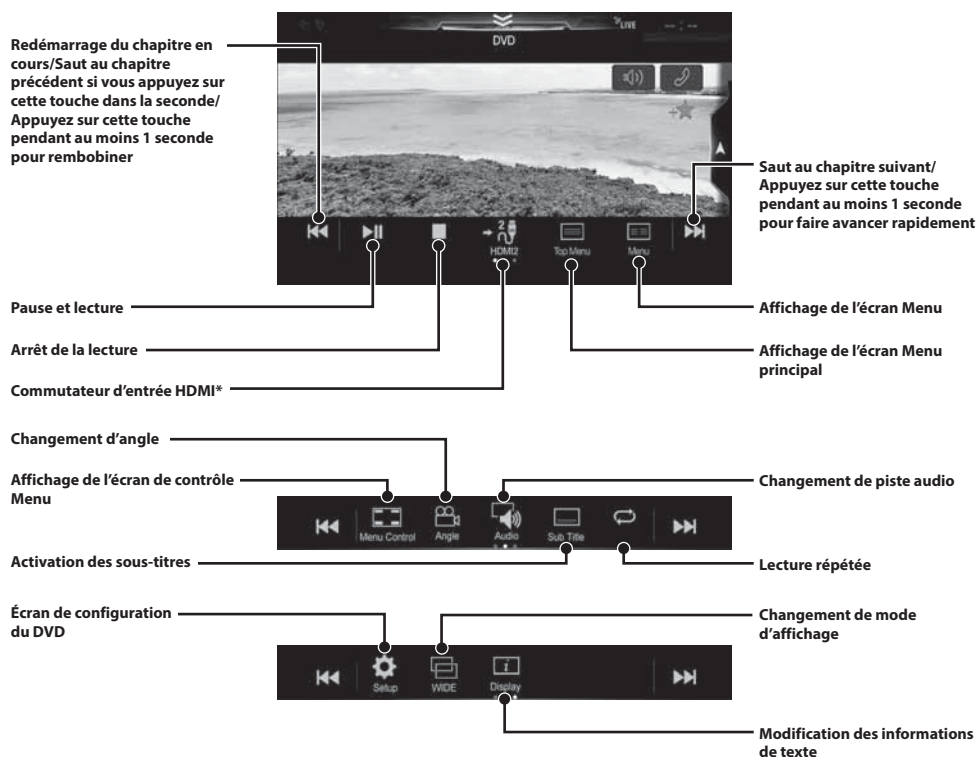

\* Si vous raccordez un module sélecteur HDMI en option, vous pouvez raccorder deux périphériques HDMI Si le sélecteur HDMI est activé lorsque deux périphériques HDMI sont connectés, le bouton de commutation de l'entrée HDMI est affiché. Le bouton affiché diffère selon les réglages et l'entrée HDMI actuellement sélectionnés. Pour plus de détails, référez-vous aux sections « Réglages HDMI » et « Activation/Désactivation du sélecteur HDMI » du MODE D'EMPLOI (CD ROM).

## Utilisation d'un iPod/iPhone (en option)

Un câble Lightning vers USB vendu séparément (KCU-471i), etc., est nécessaire selon le type d'iPod/iPhone utilisé.

### Mode Audio

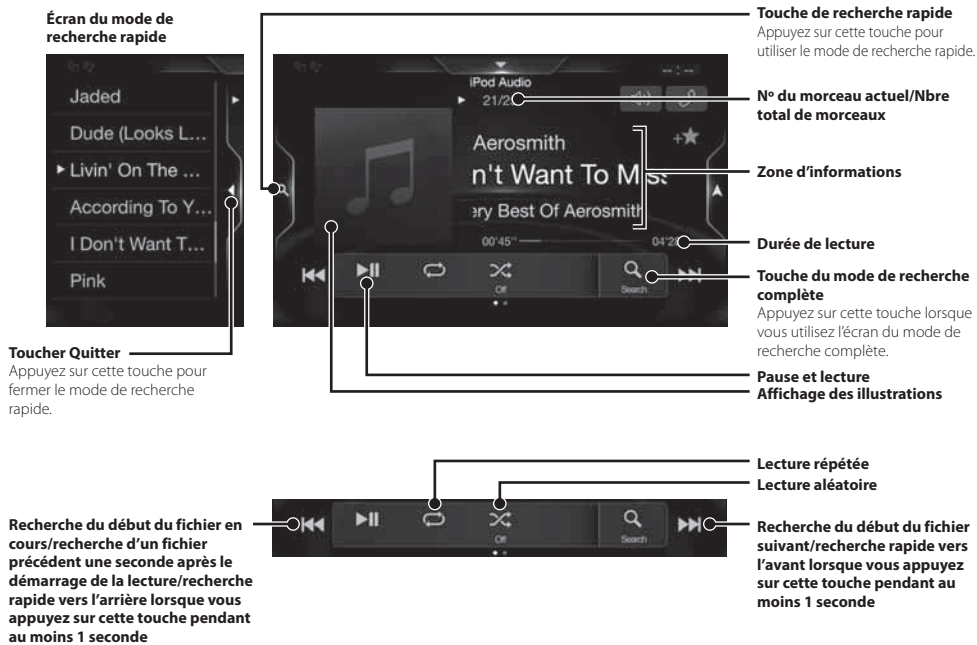

### Recherche d'un fichier audio (mode de recherche complète)

Par exemple : Recherche par nom d'artiste

- 1 Appuyez sur la touche [Artistes] dans l'écran du mode de recherche complète.

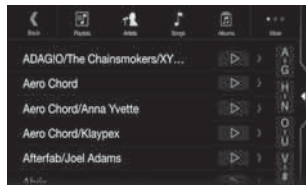

- 2 Appuyez sur le nom de l'artiste de votre choix.

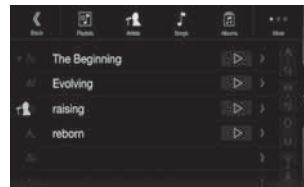

L'écran de recherche Albums de l'artiste sélectionné s'affiche.

Appuyez sur la touche ▶ de l'artiste souhaité pour démarrer la lecture des morceaux de l'artiste sélectionné.

- 3 Appuyez sur le nom de l'album de votre choix. Tous les morceaux de l'album sélectionné s'affichent. Appuyez sur la touche ▶ de l'album souhaité pour démarrer la lecture de tous les morceaux de l'album sélectionné.

- 4 Appuyez sur le nom du morceau de votre choix. La lecture du morceau sélectionné démarre.

## Utilisation de la fonction Téléphone mains libres

L'appareil peut se connecter à deux téléphones mains-libres.

Si vous connectez deux téléphones mains-libres sur l'appareil, sélectionnez « Priorité Appareil Main-Libre » dans « Réglages Bluetooth » pour régler l'ordre de priorité. Pour plus de détails, référez-vous au MANUEL UTILISATEUR dans la SECTION AUDIO VISUEL (CD ROM).

### Comment raccorder l'appareil à un périphérique compatible Bluetooth (jumelage)

#### 1 Appuyez sur la touche [Réglages] sur l'écran Menu.



Touche [Réglages]

#### 2 Appuyez sur la touche [Bluetooth].

- Vérifiez que le réglage « Bluetooth » est défini sur « On » (☑).

#### 3 Appuyez sur la touche [Reg. Appareils Bluetooth].

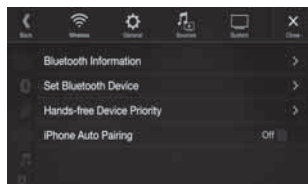

#### 4 Appuyez sur [Q] pour rechercher un nouveau périphérique.

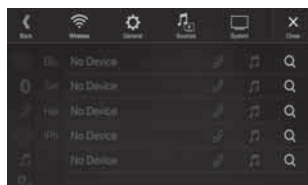

#### 5 Appuyez sur [🎵] (Audio), [📞] (Mains libres) ou [🎵📞] (Les deux) pour le périphérique de la liste que vous souhaitez connecter.

- Audio : Utilisation comme périphérique audio.  
 Mains libres : Utilisation comme périphérique mains libres.  
 Les deux : Utilisation comme périphérique audio et périphérique mains libres.

#### 6 Une fois l'enregistrement du périphérique terminé, un message s'affiche et le périphérique revient au mode normal.

- Vous pouvez enregistrer jusqu'à 5 téléphones portables compatibles Bluetooth.
- Le processus d'enregistrement Bluetooth diffère selon la version du périphérique et de la fonction SSP (jumelage simple et sécurisé). Si un mot de passe à 4 ou 6 caractères s'affiche sur cet appareil, saisissez-le à l'aide du périphérique compatible Bluetooth. Si un mot de passe à 6 caractères s'affiche sur le périphérique compatible Bluetooth et appuyez sur « Yes ».

### Prendre un appel

#### 1 Un appel entrant déclenche la sonnerie, puis s'affiche sur le moniteur.

Écran de notification d'appel entrant

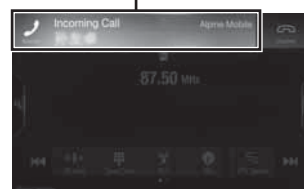

#### 2 Appuyez sur l'écran de notification d'appel entrant.

L'appel démarre.

Zone d'informations d'appel

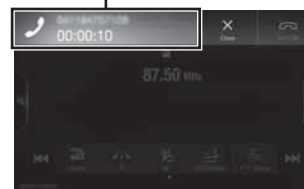

Appuyez sur la zone d'informations d'appel lors d'un appel pour passer à l'écran des opérations du téléphone. Utilisez cet écran pour régler le volume de la voix, etc.

### Raccrocher le téléphone

#### 1 Appuyez sur la touche [📞] (Terminer appel). L'appel se termine.

## Fonctions de carte

Voici une présentation des différentes touches et icônes sur l'écran de la carte. Pour plus d'informations sur cet écran, consultez le mode d'emploi.

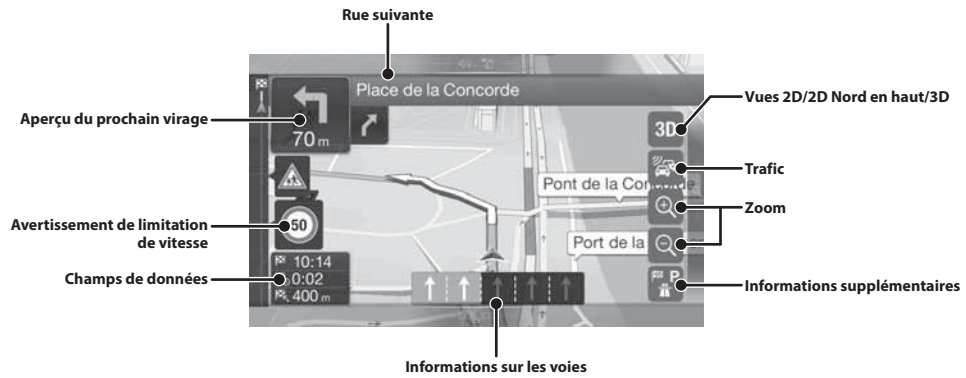

## Menu Navigation

Pour accéder au menu Navigation, appuyez sur [Q] sur le bord droit de l'écran des cartes. Vous pouvez également appuyer sur le bouton .

### Itinéraire multipoint

Créez votre propre itinéraire à partir d'un ou de plusieurs points d'itinéraire. Vous pouvez également programmer un itinéraire indépendamment de votre position GPS actuelle en définissant un nouveau point de départ.

### Nouvel itinéraire

Sélectionnez votre destination en saisissant une adresse ou ses coordonnées, ou en sélectionnant un lieu, une adresse mémorisée ou un itinéraire mémorisé. Vous pouvez par ailleurs rechercher vos destinations récentes dans l'historique. Si la connexion Internet est disponible, l'option de recherche en ligne peut vous aider à trouver votre destination.

### Accès aux cartes

### Information

Accédez à des options supplémentaires et consultez les informations liées à la navigation.

### Setup

Personnalisez les options du logiciel de navigation.



## Sélection d'une destination

L'exemple suivant décrit comment rechercher une destination lors de la sélection de [Ville/code postal] dans [Adresse].

- Vous pouvez restreindre votre recherche au pays ou à l'état en commençant par [Pays/État].

**1** Appuyez sur la touche [Nouvel itinéraire] dans le menu Navigation.

**2** Appuyez sur la touche [Adresse].

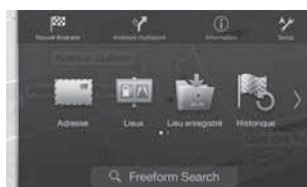

**3** Appuyez sur la touche [Ville/code postal].

**4** Saisissez le nom de la ville ou le code postal.

- Appuyez sur  pour afficher la liste des propositions.

**5** Saisissez le nom de la rue.

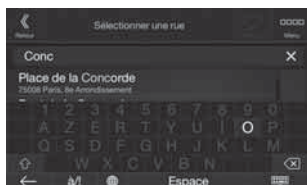

- Appuyez sur  pour afficher la liste des propositions.

**6** Saisissez le numéro du logement ou la rue qui traverse.

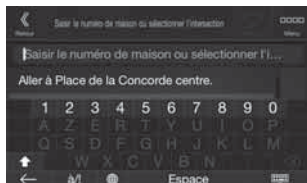

L'itinéraire est calculé et une carte s'affiche indiquant l'itinéraire complet. Sur cet écran vous pouvez consulter les informations de l'itinéraire et les itinéraires alternatifs.

**7** Appuyez sur la touche [More] pour modifier les paramètres de l'itinéraire, ou appuyez sur la touche [Lancer navigation] pour commencer l'itinéraire.



## Spécifications

### SECTION DU MONITEUR

Taille de l'écran	9" (X903D) 8" (X803D-U) 7" (INE-W720D)
Type de LCD	LCD TN de type transparent
Système de fonctionnement	Matrice active TFT
Nombre d'éléments d'image	1 152 000 pièces (800 × 480 × 3 (RGB))
Nombre d'éléments d'image effectifs	99 % ou plus
Système d'éclairage	LED

### SECTION DU TUNER FM

Plage de syntonisation	87,5 – 108,0 MHz
Sensibilité utilisable en mode mono	8,1 dBf (0,7 µV/75 ohms)
Seuil de sensibilité à 50 dB	12 dBf (1,1 µV/75 ohms)
Sélectivité de canal alternatif	80 dB
Rapport signal sur bruit	65 dB
Séparation Stereo	35 dB
Rapport de captage	2,0 dB

### SECTION DU TUNER MW

Plage de syntonisation	531 – 1 602 kHz
Sensibilité utilisable	25,1 µV/28 dBf

### SECTION DU TUNER LW

Plage de syntonisation	153 – 281 kHz
Sensibilité (norme CEI)	31,6 µV/30 dBf

### SECTION DAB

Plage de syntonisation BANDE III	174,93 – 239,2 MHz
Plage de syntonisation BANDE L	1452,96 – 1490,6 MHz
Sensibilité utilisable	-103 dBm
Rapport signal/bruit	95 dB
Séparation stéréo	85 dB

### SECTION USB

Version USB	USB 2.0
Consommation d'énergie max.	1 500 mA (prise en charge CDP)
Classe USB	USB (stockage de masse)
Système de fichiers	FAT16/32
Nombre de canaux	2 canaux (stéréo)
Réponse en fréquence*1	5 – 20 000 Hz (±1 dB)
Distorsion harmonique totale	0,008 % (à 1 kHz)
Gamme dynamique	95 dB (à 1 kHz)
Rapport signal sur bruit	100 dB
Séparation des canaux	85 dB (à 1 kHz)

\*1 La réponse en fréquence peut différer selon le logiciel d'encodage ou le débit binaire.

### SECTION HDMI

Format d'entrée	480p/VGA
Format de sortie	480p

### SECTION GPS

Fréquence de réception du GPS	1 575,42 ±1 MHz
Sensibilité de réception du GPS	-136 dB max.

### SECTION GLONASS

Fréquence de réception du GLONASS	1 597,807 MHz - 1 605,6305 MHz
Sensibilité de réception du GLONASS	-137 dB max.

### SECTION DU PÉRIPHÉRIQUE Bluetooth

Spécification Bluetooth	Bluetooth V3.0
Bande de fréquence	2 402 - 2 480 MHz
Puissance de sortie	+4 dBm Max. (classe 2)
Profil	HFP (profil mains libres) OPP (profil de push d'objets) PBAP (profil d'accès au répertoire) A2DP (profil de distribution audio avancée) AVRCP (profil de télécommande audio/vidéo) SPP (profil de port série)

### GÉNÉRALITÉS

Alimentation	14,4 V c.c. (11 – 16 V autorisés)
Température de fonctionnement	-20° C à +60° C
Puissance de sortie maximale	50 W × 4
Niveau de sortie audio	Présortie (avant, arrière) : 4 V/10k ohms (max.) Présortie (caisson de graves) : 4 V/10k ohms (max.)
Poids	1,51 kg (3 lbs. 5 oz) (X803D-U) 1,41 kg (3 lbs. 2 oz) (INE-W720D)

### DIMENSIONS DU CHÂSSIS

Largeur	198 mm (7 - 13/16") (X803D-U) 178 mm (7") (INE-W720D)
Hauteur	125 mm (4 - 15/16") (X803D-U) 100 mm (3 - 15/16") (INE-W720D)
Profondeur	147 mm (5 - 3/4")

### DIMENSIONS DU NEZ

Largeur	191 mm (7 - 1/2") (X803D-U) 171 mm (6 - 3/4") (INE-W720D)
Hauteur	121 mm (4 - 3/4") (X803D-U) 96 mm (3 - 3/4") (INE-W720D)
Profondeur	19 mm (3/4")

- Le X903D est dimensionné exclusivement pour un certain modèle de voiture.
- En raison des améliorations que nous apportons continuellement à nos produits, les caractéristiques techniques et la conception peuvent être modifiées sans avis préalable.
- L'affichage à cristaux liquides (LCD) a été fabriqué avec des technologies de très haute précision. Sa résolution effective est supérieure à 99,99 %. Il est donc possible que 0,01 % des pixels soit toujours ACTIVÉ ou DÉACTIVÉ.

- Windows Media et le logo Windows sont des marques de commerce ou des marques déposées de Microsoft Corporation aux États-Unis et/ou dans d'autres pays.
- Apple, iPhone, iPod, iPod nano, iPod touch et Siri sont des marques commerciales d'Apple Inc., déposées aux États-Unis et dans d'autres pays. Apple CarPlay est une marque d'Apple Inc.
- L'utilisation des badges Made for Apple et Works with Apple signifie qu'un accessoire a été conçu pour se connecter spécifiquement aux produits Apple identifiés par le badge Made for Apple et pour fonctionner spécifiquement avec la technologie identifiée par le badge Works with Apple, et a été certifié par le développeur pour répondre aux normes de performance d'Apple. Apple n'est pas responsable du fonctionnement de cet appareil ou de sa conformité aux normes de sécurité et de réglementation. Veuillez noter que l'utilisation de cet accessoire avec un produit Apple peut affecter les performances sans fil.
- Google, Android, Android Auto, Google Play et les autres marques sont des marques de commerce de Google LLC.
- La marque et les logos Bluetooth® sont des marques déposées qui appartiennent à Bluetooth SIG, Inc., et leur utilisation par Alpine Electronics, Inc., fait l'objet d'une licence. Les autres marques et noms commerciaux sont ceux de leurs propriétaires respectifs.
- Les termes HDMI et HDMI High-Definition Multimedia Interface, ainsi que le logo HDMI sont des marques de commerce ou des marques déposées de HDMI Licensing, LLC aux États-Unis et dans d'autres pays.
- Technologie de codage audio MPEG Layer-3 sous licence de Fraunhofer IIS et Thomson. L'acquisition de ce produit ne fournit qu'une seule licence pour un usage privé et ne permet pas à l'utilisateur d'utiliser ce produit à des fins commerciales (par exemple pour générer des recettes), pour une transmission en direct (terrestre, par satellite, par câble et/ou tout autre média), pour une transmission par Internet, intranet et/ou autres réseaux ou avec des systèmes de distribution de contenu électronique (plates-formes payantes ou applications de téléchargements de matériel audio). Une licence indépendante est requise pour ce type d'utilisation. Pour plus d'informations, consultez le site <http://www.mp3licensing.com>
- ©2006-2018 TomTom. All rights reserved. This material is proprietary and the subject of copyright protection, database right protection and other intellectual property rights owned by TomTom or its suppliers. The use of this material is subject to the terms of a license agreement. Any unauthorized copying or disclosure of this material will lead to criminal and civil liabilities.

**About the Rules of Bluetooth Electromagnetic Radiation Regulation**



**Declaration of Conformity**



## Contenido

ADVERTENCIA.....	2
PRUDENCIA .....	3
Primeros pasos.....	4
Función Favoritos.....	6
Registro de elementos .....	6
Android Auto (opcional).....	7
Apple CarPlay (opcional).....	7
Funcionamiento de radio/RDS.....	8
Funcionamiento de DAB/DAB+/DMB.....	9
Funcionamiento de unidad flash USB (Opcional) .....	10
Funcionamiento del dispositivo HDMI (reproductor de DVD) (Opcional) .....	11
Funcionamiento de iPod/iPhone (Opcional).....	12
Control del teléfono manos libres.....	13
Funciones de mapas .....	14
Menú de navegación .....	15
Establecer un destino.....	16
Especificaciones.....	17

### IMPORTANTE

Anote el número de serie de la unidad en el espacio proporcionado a continuación y consérvelo como registro permanente.

NÚMERO DE SERIE: \_\_\_\_\_

NÚMERO DE SERIE ISO: AL \_\_\_\_\_

FECHA DE INSTALACIÓN: \_\_\_\_\_

INSTALADOR: \_\_\_\_\_

LUGAR DE ADQUISICIÓN: \_\_\_\_\_

Para obtener más información sobre todas las funciones, consulte el Manual de operación incluido en el CD-ROM suministrado. (Al tratarse de un CD de datos, este CD no se puede utilizar para reproducir música e imágenes en el reproductor.) Si fuera necesario, puede solicitar a un distribuidor de ALPINE una copia del Manual de operación incluido en el CD-ROM.

## ADVERTENCIA



### ADVERTENCIA

**Este símbolo indica que las instrucciones son importantes. De no tenerse en cuenta, podrían ocasionarse heridas graves o la muerte.**

**INSTALE LA UNIDAD CORRECTAMENTE PARA QUE EL CONDUCTOR NO PUEDA VER EL VIDEO/TELEVISOR A MENOS QUE EL VEHÍCULO SE ENCUENTRE PARADO Y SE HAYA ACCIONADO EL FRENO DE MANO.**

Ver el video/televisor mientras se conduce se considera peligroso. Si la unidad no se instala correctamente, el conductor podrá ver el video/televisor y distraerse mientras conduce, incrementando el riesgo de accidente. Esto podría causar heridas graves al conductor y a otras personas.

**NO MIRE EL VÍDEO MIENTRAS CONDUCE.**

El conductor puede distraer su atención de la carretera mientras mira el video y ocasionar un accidente.

**NO REALICE NINGUNA OPERACIÓN QUE PUEDA DISTRAER SU ATENCIÓN Y COMPROMETER LA SEGURIDAD DURANTE LA CONDUCCIÓN DEL VEHÍCULO.**

Las operaciones que requieren su atención durante más tiempo sólo deben realizarse después de detener completamente el vehículo. Estacione el vehículo en un lugar seguro antes de realizar dichas operaciones. De lo contrario, podría ocasionar un accidente.

**NO SIGA LAS INDICACIONES DE RUTA SI EL SISTEMA DE NAVEGACIÓN DA INSTRUCCIONES PARA REALIZAR MANIOBRAS PELIGROSAS O PROHIBIDAS, O SI ESTO SUPONE ENCONTRARSE EN SITUACIONES O ÁREAS DE RIESGO.**

Este producto no es sustituto de su capacidad de razonamiento. El seguimiento de las indicaciones de ruta sugeridas por esta unidad nunca debe contradecir las normas de tráfico locales ni sus criterios o conocimientos de lo que supone una conducción segura.

**MANTENGA EL VOLUMEN A UN NIVEL QUE NO LE IMPIDA ESCUCHAR LOS SONIDOS DEL EXTERIOR MIENTRAS CONDUCE.**

Los niveles de volumen demasiado altos que reducen la percepción de otros sonidos como las sirenas de emergencia o posibles señales acústicas de advertencia en carretera (cruces de trenes, etc.) podrían ser peligrosos y provocar un accidente. LOS NIVELES DE VOLUMEN ALTOS EN EL VEHÍCULO TAMBIÉN PUEDEN DAÑAR EL SISTEMA AUDITIVO DE LOS PASAJEROS.

**REDUZCA AL MÁXIMO LA VISUALIZACIÓN DE LA PANTALLA MIENTRAS CONDUCE.**

El conductor puede distraer su atención de la carretera mientras mira la pantalla y ocasionar un accidente.

**NO DESMONTE NI ALTERE LA UNIDAD.**

Si lo hace, podrá ocasionar un accidente, un incendio o una descarga eléctrica.

**UTILICE LA UNIDAD SOLAMENTE EN VEHÍCULOS QUE TENGAN 12 VOLTIOS CON NEGATIVO A MASA.**

(Consulte a su distribuidor en caso de duda.) De no ser así, podría ocasionar un incendio, etc.

**MANTENGA LOS OBJETOS PEQUEÑOS, COMO TORNILLOS, FUERA DEL ALCANCE DE LOS NIÑOS.**

La ingestión de estos objetos puede provocar lesiones graves. Si esto ocurre, consulte con un médico inmediatamente.

**UTILICE EL AMPERAJE CORRECTO CUANDO CAMBIE FUSIBLES.**

De lo contrario, puede producirse un incendio o una descarga eléctrica.

**NO OBSTRUYA LOS ORIFICIOS DE VENTILACIÓN O LOS PANELES DEL RADIADOR.**

Si se bloquea, el calor podría acumularse en el interior y producir un incendio.

**UTILICE ESTE PRODUCTO CON APLICACIONES MÓVILES DE 12 V.**

Si se emplea para otra aplicación distinta de la prevista, podría producirse un incendio, una descarga eléctrica u otras lesiones.

**REALICE LAS CONEXIONES CORRECTAMENTE.**

Una conexión incorrecta puede producir un incendio o dañar el equipo.

**ANTES DE EFECTUAR EL CABLEADO, DESCONECTE EL CABLE DEL TERMINAL NEGATIVO DE LA BATERÍA.**

De no hacerlo así, podría ocasionar una descarga eléctrica o heridas debido a cortocircuitos eléctricos.

**IMPIDA QUE LOS CABLES SE ENREDEN CON LOS OBJETOS SITUADOS ALREDEDOR.**

Disponga la instalación eléctrica y los cables conforme a lo descrito en el manual para evitar obstáculos durante la conducción. Los cables que obstaculizan la conducción o que cuelgan de partes del vehículo como el volante de dirección, la palanca de cambios, los pedales de freno, etc., se consideran extremadamente peligrosos.

**NO EMPALME CABLES ELÉCTRICOS.**

Nunca corte el aislamiento de un cable para suministrar energía a otro equipo. Esto hace que la capacidad portadora del cable se supere y puede ser la causa de incendios o descargas eléctricas.

**EVITE DAÑAR LOS TUBOS Y EL CABLEADO CUANDO TALADRE AGUJEROS.**

Si taladra agujeros en el chasis durante la instalación, tome las precauciones necesarias para no rozar, dañar u obstruir los tubos, las tuberías de combustible, los depósitos o el cableado eléctrico. De lo contrario, podría provocar un incendio.

**NO UTILICE TUERCAS O PERNOS EN EL SISTEMA DE FRENOS O DE DIRECCIÓN PARA REALIZAR LAS CONEXIONES A MASA.**

Los pernos o tuercas empleados en los sistemas de freno o de dirección (o en cualquier otro sistema relacionado con la seguridad del vehículo), o los depósitos, NUNCA deben utilizarse para instalaciones de cableado o conexión a masa. Si utiliza tales partes podrá incapacitar el control del vehículo y provocar un incendio, etc.

**NO INSTALE EL EQUIPO EN LUGARES QUE PUEDAN INTERFERIR CON LA OPERACIÓN DEL VEHÍCULO, COMO EL VOLANTE DE DIRECCIÓN O LA CAJA DE CAMBIOS DE VELOCIDAD.**

Esto podría obstaculizar la visibilidad y dificultar el movimiento, etc. y provocar accidentes graves.



## PRUDENCIA

**Este símbolo indica que las instrucciones son importantes. De no tenerse en cuenta, podría ocasionarse heridas graves o daños materiales.**

---

### **DEJE DE USAR LA UNIDAD INMEDIATAMENTE SI APARECE ALGÚN PROBLEMA.**

Su uso en estas condiciones podría ocasionar lesiones personales o daños al producto. Lleve la unidad a un distribuidor Alpine autorizado o al Centro de servicio Alpine más próximo para repararla.

---

### **CONFÍE EL CABLEADO Y LA INSTALACIÓN A PROFESIONALES.**

El cableado y la instalación de este equipo requieren una competencia y experiencia técnica confirmada. Para garantizar la seguridad, póngase siempre en contacto con el distribuidor al que ha comprado el equipo para confiarle estas tareas.

---

### **UTILICE LOS ACCESORIOS ESPECIFICADOS E INSTÁLELOS CORRECTAMENTE.**

Asegúrese de utilizar los accesorios especificados solamente. La utilización de otras piezas no designadas puede ser la causa de daños en el interior de la unidad o de una instalación incorrecta. Las piezas pueden aflojarse, lo que, además de ser peligroso, puede provocar averías.

---

### **DISPONGA EL CABLEADO DE FORMA QUE LOS CABLES NO SE DOBLEN, NO SE CONTRAIGAN NI ROCÉN UN BORDE METÁLICO AFILADO.**

Aleje los cables y el cableado de piezas móviles (como los raíles de los asientos) o de bordes puntiagudos o afilados. De esta forma evitará dobleces y daños en el cableado. Si los cables se introducen por un orificio de metal, utilice una arandela de goma para evitar que el borde metálico del orificio corte el aislamiento del cable.

---

### **NO INSTALE LA UNIDAD EN LUGARES MUY HÚMEDOS O LLENOS DE POLVO.**

Evite instalar la unidad en lugares con altos índices de humedad o polvo. Si entra polvo o humedad, el equipo puede averiarse.

---

- Los siguientes ejemplos de pantalla de X903D/X803D-U/INE-W720D utilizados en este manual son únicamente para referencia. Es posible que difieran de las visualizaciones reales de pantalla.

## Primeros pasos

### Ubicación de los controles

El diseño de pantalla empleado en el Manual de operación puede no coincidir con la pantalla real.

#### ■ Para X903D

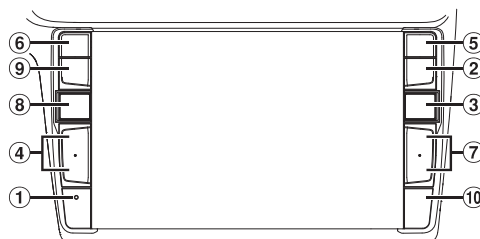
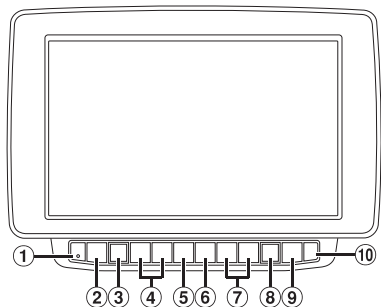

#### ■ Para X803D-U/INE-W720D

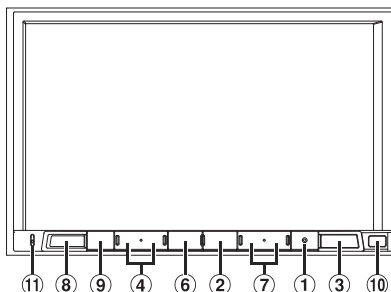

- ① **Interruptor RESET**  
Reinicia el sistema de esta unidad.
- ② **Botón MENU/(Apagado)**  
Accede a la pantalla de menús.  
Pulse este botón durante al menos 5 segundos para apagar la unidad.
- ③ **Botón ▲ (NAV)**  
Accede a la pantalla del mapa de navegación.  
Vuelva a pulsar el botón para cambiar a la pantalla del menú de navegación.  
Pulse este botón durante al menos 2 segundos para cambiar a la pantalla de la ruta para regresar a su domicilio. (Si aún no ha definido ninguna ubicación como su domicilio, cambiará a la pantalla que permite configurar su domicilio como ubicación predeterminada.)  
Para obtener más información sobre las operaciones de navegación, consulte el "Manual de operación del sistema de navegación" incluido en el CD-ROM.
- ④ **Botón + / - o ^ / v (SUBIR/BAJAR)**  
Pulse este botón para ajustar el volumen.
- ⑤ **Botón ☎ (PHONE) (X903D solo)**  
Reclamadas de la pantalla del menú del teléfono.  
Pulse para iniciar una conversación cuando hay una llamada entrante.
- ⑥ **Botón 🗣 o VOICE**  
Dependiendo del smartphone conectado, pulse para acceder a la función de volumen del Siri o al modo de reconocimiento de voz.
- ⑦ **Botón ▶▶ / ◀◀**  
Pulse este botón para buscar ascendentemente o descendentemente una emisora en el modo de radio o para avanzar o retroceder una pista, un capítulo, etc., en otras fuentes de audio/visuales.
- ⑧ **Botón 🎵 (AUDIO)/(Favoritos)**  
Muestra la pantalla Audio/Visual. Si la pantalla Audio/Visual ya está visible, cambia la fuente.  
Mantenga pulsado durante al menos 2 segundos para acceder a la pantalla de Favoritos.
- ⑨ **Botón 🔇 (MUTE)**  
Pulse este botón para activar/desactivar el modo de silenciamiento.
- ⑩ **Sensor remoto**  
Apunte el transmisor del mando a distancia hacia el sensor remoto desde una distancia máxima de 2 metros.
- ⑪ **Micrófono (X803D-U/INE-W720D solo)**  
Utilizado para los modos de control de voz o manos libres.

## Encendido (On) y apagado (Off)

### 1 Gire la llave de contacto a la posición ACC u ON.

El sistema se enciende.

### 2 Pulse el botón MENU durante al menos 5 segundos para apagar la unidad.

## Pasar de la pantalla de fuentes de audio a una pantalla específica

Puede cambiar la pantalla de Fuentes de audio a una pantalla concreta tocando el icono en uno de los tres bordes de la pantalla.

### Pantalla resumida de ajustes



Puede ajustar el BASS ENGINE SQ, Ajuste de tonalidad o el sistema de Salida auxiliar.

### Pantalla dual



Puede alternar entre las pantallas mostradas en la pantalla dual.

### Pantalla de fuentes de audio

(USB Audio)



### Botón de memorización o pantalla del modo de búsqueda rápida\*



\* El modo de búsqueda varía en función de la fuente de audio. Para obtener más información, consulte las instrucciones de funcionamiento de la fuente de audio.

## Función Favoritos

Esta unidad permite recuperar funciones fácilmente registrando en la pantalla Favoritos elementos usados frecuentemente, como la fuente de audio, la función de búsqueda de navegación, etc. Es posible recuperar cualquiera de estos elementos fácilmente.

- Mantenga pulsado el botón  (Favoritos) durante al menos 2 segundos.**  
Aparecerá la pantalla Favoritos.

### ■ Ejemplo de la pantalla Favoritos

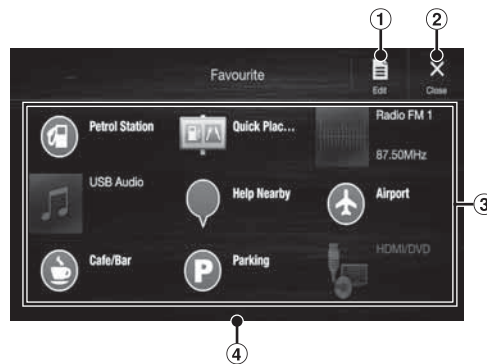

- Cambios de la pantalla Editar utilizada para registrar elementos o cambiar nombres.**

- Cerrar la pantalla de Favoritos**

- Elemento registrado en Favoritos**

- Indica la ubicación de la pantalla Favoritos visualizada en ese momento.**

Deslice el dedo hacia la izquierda y hacia la derecha para cambiar de página. Puede añadir hasta 6 páginas.

## Registro de elementos

- Toque  (Editar).**  
Aparece una casilla de verificación en la zona superior izquierda del icono de registro y cambia al modo Editar.



- Toque  (Añadir).**  
Se visualizan los elementos que se van a añadir (categorías).

- Toque el elemento que desee añadir (categoría).**

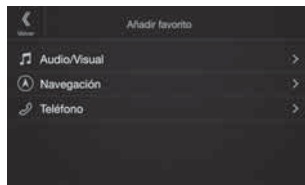

- Elija el elemento que desee añadir.**

Para obtener más información sobre los elementos que se van a añadir, consulte "Edición de la pantalla Favoritos" en el Manual de operación.

- Puede añadir hasta 54 elementos.
- No es posible registrar un elemento varias veces.

- Una vez finalizada la edición, toque  (Guardar).**

- Cuando aparezca el mensaje de confirmación, toque [Yes].**

- La edición ha finalizado y la pantalla vuelve a la pantalla Favoritos.**

- Si pulsa  (Cancelar) mientras está editando, aparecerá un anuncio de confirmación. Pulsando [Yes], la pantalla cambia a la pantalla de edición favorita anterior.

## Android Auto (opcional)

Android Auto está diseñado para que sea más sencillo el uso de apps desde su teléfono mientras usted está en la carretera. Navegar con Google Maps, escuchar listas de reproducción o podcasts desde sus apps favoritas y más. Descargue la app de Android Auto de la tienda de Google Play antes de continuar. Conecte su teléfono compatible Android para empezar a usar Android Auto.

### 1 Pulse el botón MENU.

Aparece la pantalla de menús.

### 2 Toque [Android Auto].

Aparecerá la pantalla de Android Auto.

- Para obtener más información sobre el funcionamiento de Android Auto, consulte "Android Auto" en el Manual de operación (CD-ROM).

## Apple CarPlay (opcional)

Apple CarPlay es una forma más segura, inteligente de utilizar su iPhone en el coche. Apple CarPlay se ocupa de las cosas que desea hacer con su iPhone mientras conduce y las pone en orden en la unidad. Puede obtener direcciones, realizar llamadas, enviar y recibir mensajes y escuchar música, en conjunto, lo que le permite permanecer centrado al volante. Conecte su iPhone a la unidad y disfrute. Para obtener más información, consulte el Manual de operación (CD-ROM).

### Pulse o VOICE para activar la función Volumen del Siri del iPhone.

Con la función Siri del iPhone, puede realizar llamadas, reproducir música, etc. También puede controlar Apple CarPlay desde la pantalla táctil.

## Funcionamiento de radio/RDS

### Botón de memorización

Muestra las emisoras memorizadas con un toque corto.

Toque durante al menos 2 segundos para memorizar la emisora actual como una emisora memorizada.

### Pantalla de modos predefinidos

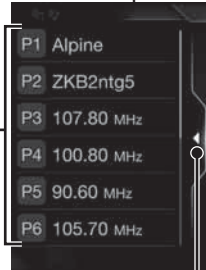

### Botón Cerrar

Pulse para cerrar la pantalla de modo prefijado.



### Botón de modo predefinido

Pulse cuando utilice la pantalla en modo prefijado.

### Indicador RDS

### Información

### Aumenta la frecuencia

### Botón de búsqueda PTY

Pulse cuando utilice la pantalla de lista PTY.

### Reduce la frecuencia

### Cambia el modo de sintonización



### Cambia la información de texto

### Frecuencia de entrada de radio

### Cambia la banda

### Modo de prioridad de noticias (NEWS) activado/desactivado



### Memoriza automáticamente las emisoras

### Modo de información de tráfico activado/desactivado

### Modo AF activado/desactivado



## Funcionamiento de DAB/DAB+/DMB

### Botón de memorización

Muestra el servicio memorizado con un toque corto.

Toque durante al menos 2 segundos para memorizar el servicio actual como una emisora memorizada.

### Pantalla de modos predefinidos

P1 Ch 10D  
P2 Ch 11D  
P3 Ch 12A  
P4 Ch 12B  
P5 Ch 12C  
P6 Ch 12D

### Botón Cerrar

Pulse para cerrar la pantalla de modo prefijado.



### Botón de modo predefinido

Pulse cuando utilice la pantalla en modo prefijado.

### Indicador DAB

### Información

### Aumenta la frecuencia

### Muestra la pantalla de selección de servicios

### Presentación de diapositivas

Muestra la información del programa, las fotografías de los artistas y los anuncios sincronizados con el componente del servicio que se está recibiendo.\*

### Reduce la frecuencia

### Cambia el modo de sintonización



### Cambia la información de texto

### Muestra la pantalla de selección PTY



### Introducción directa de la frecuencia

### Modo de prioridad de noticias (NEWS) activado/desactivado



### Modo de información de tráfico activado/desactivado



### Cambia el servicio principal/secundario

\* Tal vez no se visualicen en función del componente del servicio que se esté recibiendo.

## Funcionamiento de unidad flash USB (Opcional)

Puede reproducir archivos de música (MP3/WMA/AAC/FLAC) y archivos de vídeo (AVI/MKV/MP4) guardados en una unidad flash USB en el reproductor interno de este sistema.

### Ejemplo de la pantalla principal de USB Audio

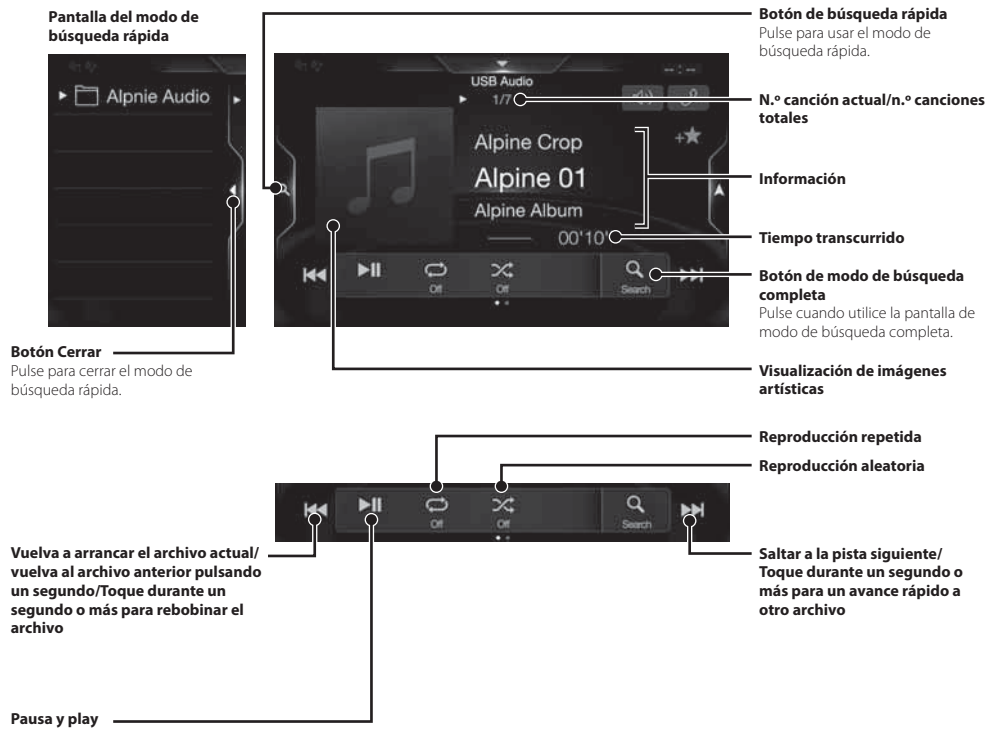

## Funcionamiento del dispositivo HDMI (reproductor de DVD) (Opcional)

Si se conecta una unidad opcional DVE-5300 (reproductor de DVD), puede controlarlo desde la unidad.

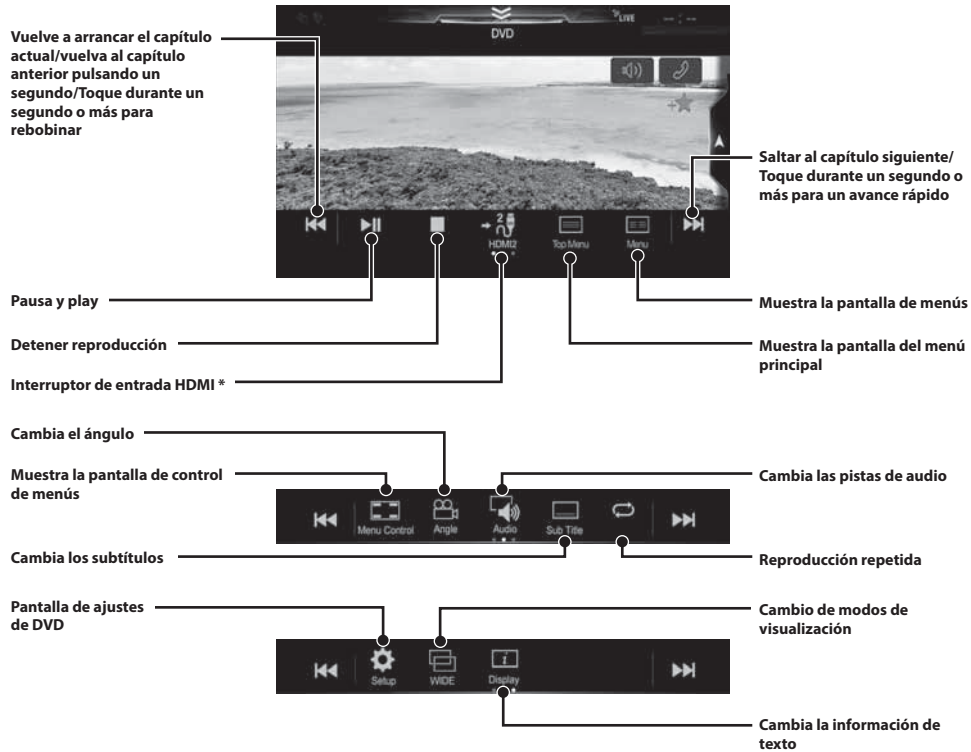

\* Si conecta un módulo selector HDMI opcional, puede conectar dos dispositivos HDMI. Si el selector HDMI está en la posición "ACTIVADO" cuando están conectados dos dispositivos HDMI, aparecerá el botón del interruptor de entrada HDMI. El botón que aparece varía en función de los ajustes y la entrada HDMI actualmente seleccionada. Para obtener más información, consulte "Configuración HDMI" y "Activación/desactivación de selector HDMI" en el MANUAL DE OPERACIÓN (CD-ROM).

## Funcionamiento de iPod/iPhone (Opcional)

Es necesario un cable Lightning a USB que se vende aparte (KCU-471i), etc., dependiendo del tipo de iPod/iPhone.

### Modo de audio

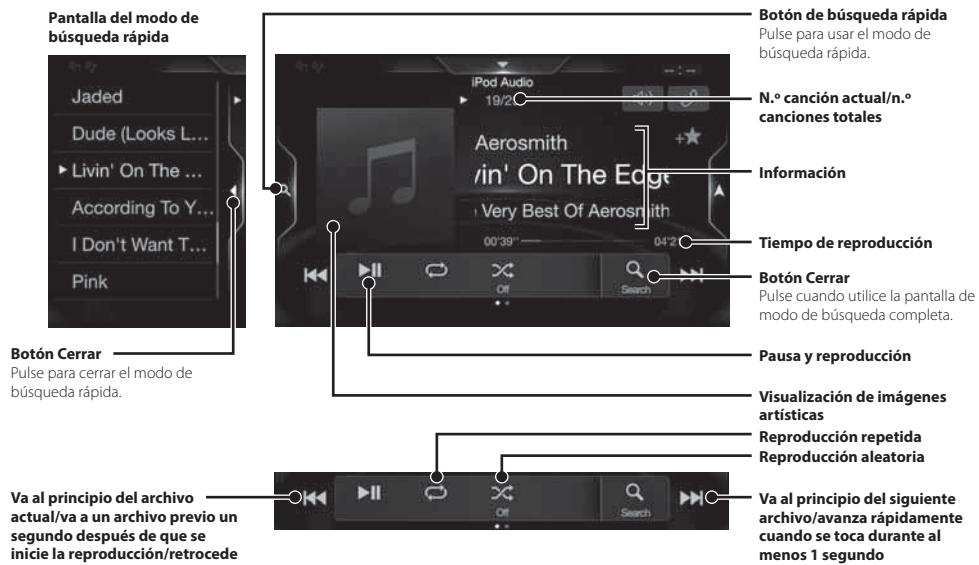

### Búsqueda de un archivo de música (modo de búsqueda completa)

Por ejemplo: Búsqueda por nombre de artista

- 1 Toque [Artistas] en la pantalla del modo de búsqueda completa.**

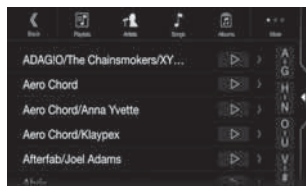

- 2 Toque el nombre del artista que desee.**

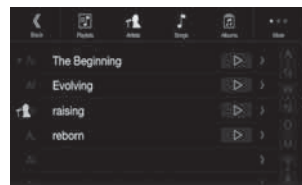

Aparecerá la pantalla de búsqueda de álbumes del artista seleccionado.

Si toca [▶] en el artista deseado, se reproducirán todas las canciones del artista seleccionado.

- 3 Toque el nombre del álbum que desee.**

Se visualizarán todas las canciones del álbum seleccionado.

Si toca [▶] en el álbum deseado, se reproducirán todas las canciones del álbum seleccionado.

- 4 Toque el nombre de la canción que desee.**

Se reproducirá la canción seleccionada.

## Control del teléfono manos libres

La unidad puede conectar con hasta dos teléfonos manos libres.

Si conecta dos teléfonos manos libres a la unidad, seleccione "Prioridad dispositivo manos libres" en "Configuración de Bluetooth" para definir el orden de prioridad. Para obtener más información, consulte MANUAL DEL PROPIETARIO en la SECCIÓN AUDIOVISUAL (CD-ROM).

### Cómo conectar un dispositivo compatible con Bluetooth (emparejamiento)

#### 1 Toque el botón [Ajustes] en la pantalla de menús.



Botón [Ajustes]

#### 2 Toque [Bluetooth].

- Verifique que el ajuste "Bluetooth" está ajustado en "On" (☑).

#### 3 Toque [Establecer Dispositivo Bluetooth].

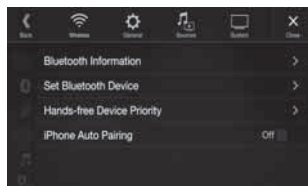

#### 4 Toque [Q] para buscar un dispositivo nuevo.

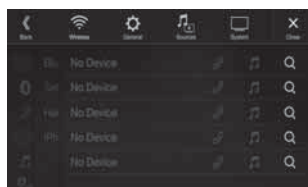

#### 5 Toque [🎵] (Audio), [📞] (manos libres) o [🎵/📞] (ambos) para usar el dispositivo que desea conectar de la lista.

Audio:	Se define para su uso como dispositivo de audio.
Manos libres:	Se define para su uso como dispositivo manos libres.
Ambos:	Se define para su uso como dispositivo de audio y como dispositivo manos libres.

#### 6 Una vez finalizado el registro del dispositivo, aparece un mensaje y el dispositivo vuelve al modo normal.

- Es posible registrar hasta 5 teléfonos móviles compatibles con Bluetooth.
- El proceso de registro de Bluetooth varía en función de la versión del dispositivo y la tecnología SSP (Simple Secure Pairing). Si aparece una contraseña de 4 o 6 caracteres en este dispositivo, introduzca la contraseña desde el dispositivo compatible con Bluetooth. Si aparece una contraseña de 6 caracteres en este dispositivo, asegúrese de que se muestra la misma contraseña en el dispositivo compatible con Bluetooth y toque "Yes".

### Atender una llamada

#### 1 Una llamada entrante activa el tono y se muestra una pantalla de llamada entrante.

Pantalla de notificación de llamada entrante

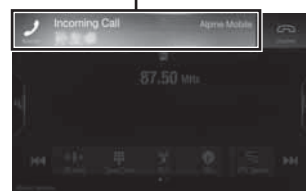

#### 2 Toque la pantalla de notificación de llamada entrante.

La llamada se inicia.

Zona de información de llamada

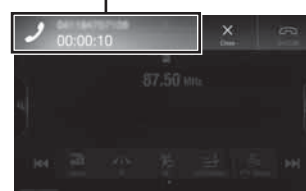

Si pulsa la zona de información de la llamada durante una llamada, se cambia a la pantalla de funcionamiento del teléfono. Use esta pantalla para ajustar el volumen de voz, etc.

### Colgar el teléfono

#### 1 Toque [📞] (Colgar).

La llamada finaliza.

## Funciones de mapas

A continuación puede ver una descripción general de los distintos iconos y botones que aparecen en la pantalla del mapa. Para obtener información más detallada sobre esta pantalla, consulte el Manual de operación.

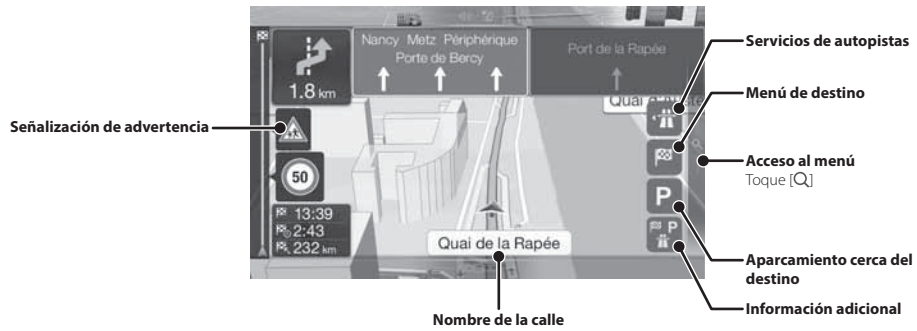
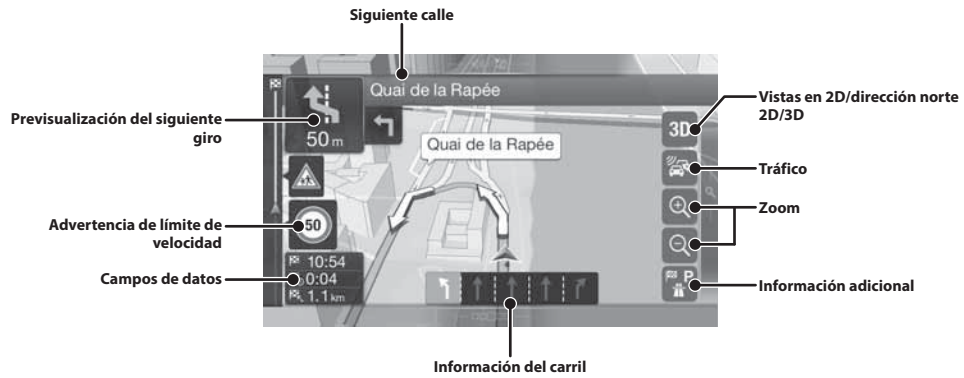

## Menú de navegación

Para acceder al menú de Navegación, pulse [Q] en el borde derecho de la pantalla de mapa. Otra opción es pulsar el botón .

### Ruta multipunto

Permite crear una ruta desde uno o varios puntos de la ruta. También puede planificar una ruta sin tener en cuenta la posición actual del GPS si configura un nuevo punto de inicio.

### Nueva ruta

Seleccione su destino introduciendo una dirección o sus coordenadas, o bien seleccionando un lugar, una ubicación guardada o una ruta guardada. También puede buscar sus destinos recientes en el historial. Si está conectado a Internet, puede usar la opción de búsqueda en línea para facilitar la localización de su destino.

### Acceso al mapa

### Informaciones

Permite acceder a opciones adicionales para comprobar la información relacionada con la navegación.

### Setup

Permite personalizar el modo en que funciona el software de navegación.



## Establecer un destino

El siguiente ejemplo describe cómo buscar un destino al elegir [Ciudad/Código postal] en [Dirección].

- Puede buscar y acotar por país/provincia si comienza por [País/Provincia].

**1** Toque [Nueva ruta] en el menú de navegación.

**2** Toque [Dirección].



**3** Toque [Ciudad/Código postal].

**4** Introduzca el nombre del municipio o el código postal.

- Toque  para visualizar la lista de opciones.

**5** Introduzca el nombre de la calle que desee.



- Toque  para visualizar la lista de opciones.

**6** Introduzca el número de la calle o la calle con la que cruza.

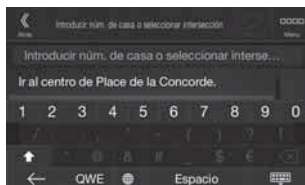

Se calcula la ruta y aparece un mapa con la ruta completa. En este mapa puede consultar la información de la ruta y otras rutas alternativas.

**7** Toque [More] para modificar los parámetros de la ruta, o bien toque [Iniciar navegación] para comenzar el viaje.





## Especificaciones

### SECCIÓN DEL MONITOR

Tamaño de la pantalla	9" (X903D) 8" (X803D-U) 7" (INE-W720D)
Tipo de LCD	LCD TN de tipo transparente
Sistema de funcionamiento	Matriz activa TFT
Número de elementos de la imagen	1.152.000 pcs. (800 × 480 × 3 (RGB))
Número efectivo de elementos de la imagen	99% o más
Sistema de iluminación	LED

### SECCIÓN DEL SINTONIZADOR FM

Rango de sintonización	87,5 – 108,0 MHz
Sensibilidad útil en mono	8,1 dBf (0,7 μV/75 ohmios)
Umbral de sensibilidad 50 dB	12 dBf (1,1 μV/75 ohmios)
Selectividad de canal alternativo	80 dB
Relación de señal/ruido	65 dB
Separación estéreo	35 dB
Relación de captura	2,0 dB

### SECCIÓN DEL SINTONIZADOR MW

Rango de sintonización	531 – 1.602 kHz
Sensibilidad útil	25,1 μV/28 dBf

### SECCIÓN DEL SINTONIZADOR LW

Rango de sintonización	153 – 281 kHz
Sensibilidad (Norma IEC)	31,6 μV/30 dBf

### SECCIÓN DAB

Rango de sintonía BAND III	174,93 – 239,2 MHz
Rango de sintonía L-BAND	1.452,96 – 1.490,6 MHz
Sensibilidad útil	-103 dBm
Relación de señal/ruido	95 dB
Separación estéreo	85 dB

### SECCIÓN USB

Requisitos de USB	USB 2.0
Consumo máx. energía	1.500 mA (Soporte CDP)
Clase de USB	USB (Mass Storage Class)
Sistema de archivos	FAT16/32
Número de canales	2 canales (estéreo)
Respuesta de frecuencia*1	5 – 20.000 Hz (±1 dB)
Distorsión armónica total	0,008% (a 1 kHz)
Rango dinámico	95 dB (a 1 kHz)
Relación de señal/ruido	100 dB
Separación de canales	85 dB (a 1 kHz)

\*1 La respuesta de frecuencia puede variar en función del software de codificación o la velocidad de bits.

### SECCIÓN HDMI

Formato de entrada	480p/VGA
Formato de salida	480p

### SECCIÓN GPS

Frecuencia de recepción GPS	1.575,42 ±1 MHz
Sensibilidad de recepción GPS	-136 dB max.

### SECCIÓN GLONASS

Frecuencia de recepción GLONASS	1.597,807 MHz - 1.605,6305 MHz
Sensibilidad de recepción GLONASS	-137 dB max.

### SECCIÓN Bluetooth

Especificación de Bluetooth	Bluetooth V3.0
Banda de frecuencias	2.402 - 2.480 MHz
Potencia de salida	+4 dBm máx. (Tipo de potencia 2)
Perfil	HFP (Hands-Free Profile) OPP (Object Push Profile) PBAP (Phone Book Access Profile) A2DP (Advanced Audio Distribution Profile) AVRCP (Audio/Video Remote Control Profile) SPP (Serial Port Profile)

### GENERAL

Alimentación	14,4 V CC (11 – 16 V margen permisible)
Temperatura de funcionamiento	de -20 °C a +60 °C
Salida de potencia máxima	50 W × 4
Nivel de salida de audio	Salida previa (delantera, trasera): 4 V/10 kohmios (máx.) Salida previa (subwoofer): 4 V/10 kohmios (máx.)
Peso	1,51 kg (X803D-U) 1,41 kg (INE-W720D)

### TAMAÑO DEL CHASIS

Anchura	198 mm (X803D-U) 178 mm (INE-W720D)
Altura	125 mm (X803D-U) 100 mm (INE-W720D)
Profundidad	147 mm

### TAMAÑO CUERPO DELANTERO

Anchura	191 mm (X803D-U) 171 mm (INE-W720D)
Altura	121 mm (X803D-U) 96 mm (INE-W720D)
Profundidad	19 mm

- X903D está diseñado exclusivamente para un modelo concreto de coche.
- Debido a la mejora continua del producto, las especificaciones y el diseño están sujetos a cambios sin previo aviso.
- El panel LCD se fabrica utilizando una tecnología de fabricación de una precisión extremadamente alta. Su ratio de píxel efectivo es superior al 99,99%. Ello significa que existe una posibilidad de que el 0,01% de los píxeles estén siempre ENCENDIDOS o APAGADOS.

- Windows Media y el logotipo de Windows son marcas comerciales o marcas registradas de Microsoft Corporation en Estados Unidos y/o en otros países.
- Apple, iPhone, iPod, iPod nano, iPod touch y Siri son marcas de Apple Inc., registradas en Estados Unidos y otros países. Apple CarPlay es una marca registrada de Apple Inc.
- "Made for Apple" y "Works with Apple" significa que un accesorio ha sido diseñado específicamente para conectarse a los productos Apple identificados como "Made for Apple" y operar específicamente con la tecnología identificada como "Works with Apple", y su fabricante ha certificado que cumple con el estándar de rendimiento de Apple. Apple no es responsable del funcionamiento de este dispositivo ni de su cumplimiento con las normas y regulaciones de seguridad.  
Tenga en cuenta que el uso de este accesorio con un producto Apple puede afectar al rendimiento inalámbrico.
- Google, Android, Android Auto, Google Play y otras marcas son marcas comerciales de Google LLC.
- La marca y los logotipos de Bluetooth® son marcas comerciales registradas propiedad de Bluetooth SIG, Inc. y cualquier uso que de ellos hace Alpine Electronics, Inc. siempre es bajo licencia. Otras marcas y nombres de marca pertenecen a sus respectivos dueños.
- Los términos HDMI y HDMI High-Definition Multimedia Interface, así como el logotipo de HDMI son marcas comerciales o marcas comerciales registradas de HDMI Licensing, LLC en Estados Unidos y en otros países.
- Tecnología de codificación de audio MPEG Layer-3 con licencia de Fraunhofer IIS y Thomson. El suministro de este producto solo cubre la licencia para uso privado y no comercial, y no implica una licencia ni ningún derecho de uso de este producto en ninguna difusión comercial (es decir, que genere ingresos) en tiempo real (terrestre, por satélite, por cable y/u otros medios), la difusión/reproducción mediante Internet, intranets y/u otras redes o mediante otros sistemas de distribución de contenido electrónico, como aplicaciones de audio de pago o audio bajo demanda. Es necesaria una licencia independiente para dicho uso. Para obtener más información, vaya a <http://www.mp3licensing.com>
- ©2006-2018 TomTom. All rights reserved. This material is proprietary and the subject of copyright protection, database right protection and other intellectual property rights owned by TomTom or its suppliers. The use of this material is subject to the terms of a license agreement. Any unauthorized copying or disclosure of this material will lead to criminal and civil liabilities.

**About the Rules of Bluetooth Electromagnetic Radiation Regulation**



**Declaration of Conformity**

## Sommario

AVVERTENZA.....	2
ATTENZIONE .....	3
Informazioni preliminare.....	4
Funzione Preferiti .....	6
Registrazione di funzioni.....	6
Android Auto (opzionale).....	7
Apple CarPlay (opzionale).....	7
Funzionamento della Radio/RDS .....	8
Funzionamento di DAB/DAB+/DMB .....	9
Utilizzo di un'unità Flash USB (opzionale).....	10
Utilizzo del dispositivo HDMI (lettore DVD) (opzionale).....	11
Funzionamento con iPod/iPhone (opzionale).....	12
Controllo del telefono in vivavoce.....	13
Funzioni di mappa .....	14
Menu Navigazione.....	15
Impostazione di una destinazione.....	16
Specifiche.....	17

### IMPORTANTE

Riportare il numero di serie dell'unità nello spazio sottostante e conservarlo come riferimento per il futuro.

NUMERO DI SERIE: \_\_\_\_\_

NUMERO DI SERIE ISO: AL \_\_\_\_\_

DATA DI INSTALLAZIONE: \_\_\_\_\_

TECNICO DI INSTALLAZIONE: \_\_\_\_\_

LUOGO DI ACQUISTO: \_\_\_\_\_

Per informazioni dettagliate su tutte le funzioni, consultare le Istruzioni per l'uso disponibili sul CD-ROM in dotazione (è un CD di dati e quindi non può essere utilizzato per riprodurre musica e immagini sul lettore). Se necessario, un concessionario ALPINE sarà in grado di fornire una copia cartacea delle Istruzioni per l'uso contenute sul CD-ROM.

## AVVERTENZA



**Questo simbolo indica istruzioni importanti. Se vengono ignorate, possono verificarsi lesioni gravi o mortali.**

### **INSTALLARE IL PRODOTTO CORRETTAMENTE IN MODO CHE IL CONDUCENTE NON POSSA GUARDARE LA TV SE NON DOPO AVERE ARRESTATO IL VEICOLO E TIRATO IL FRENO A MANO.**

Durante la guida, osservare la TV è pericoloso; il conducente potrebbe distrarsi e causare incidenti. Se il prodotto non viene installato correttamente, il conducente sarà in grado di guardare la TV durante la guida aumentando così il rischio di danni alla propria persona o a terzi.

### **DURANTE LA GUIDA EVITARE DI GUARDARE A LUNGO IL VIDEO.**

Ciò potrebbe distogliere l'attenzione del conducente dalla guida e causare incidenti.

### **NON EFFETTUARE ALCUNA OPERAZIONE CHE POSSA DISTOGLIERE L'ATTENZIONE DALLA GUIDA DEL VEICOLO.**

Qualsiasi operazione che necessita di attenzione prolungata deve essere effettuata solo dopo il completo arresto del veicolo. Arrestare sempre il veicolo in un luogo sicuro prima di effettuare queste operazioni. In caso contrario si potrebbero causare incidenti.

### **NON SEGUIRE I SUGGERIMENTI DEL SISTEMA DI NAVIGAZIONE SE CONSIGLIANO MANOVRE ILLEGALI O RISCHIOSE, SE METTONO IN UNA SITUAZIONE RISCHIOSA O SE CONDUCONO IN ZONE PERICOLOSE.**

Questo prodotto non rappresenta un sostitutivo del giudizio del conducente. Qualsiasi suggerimento del presente sistema non deve mai infrangere le normative stradali vigenti o avere la priorità rispetto al giudizio del conducente o alla conoscenza delle norme per una guida sicura.

### **TENERE IL VOLUME AD UN LIVELLO CHE PERMETTA DI UDIRE I RUMORI ESTERNI DURANTE LA GUIDA.**

Livelli eccessivi di volume, in grado di coprire suoni quali le sirene dei mezzi di soccorso o segnali stradali di attenzione (ad esempio, passaggi a livello, ecc.), possono essere pericolosi e provocare incidenti. INOLTRE, L'ASCOLTO DI AUDIO AD ALTO VOLUME IN AUTO PUÒ PROVOCARE DANNI ALL'UDITO.

### **DURANTE LA GUIDA EVITARE DI GUARDARE A LUNGO IL MONITOR.**

Ciò potrebbe distogliere l'attenzione del conducente dalla guida e causare incidenti.

### **NON SMONTARE O MODIFICARE.**

Tale azione potrebbe causare incidenti, incendi o scosse elettriche.

### **UTILIZZARE SOLO IN VEICOLI CON TERRA NEGATIVA A 12 VOLT.**

(se non si è sicuri, controllare con il proprio rivenditore.) Diversamente si potrebbero causare incendi o altri danni.

### **TENERE LE PARTI PICCOLE QUALI VITI FUORI DALLA PORTATA DEI BAMBINI.**

Se ingeriti potrebbero causare gravi danni. In caso di ingerimento, consultare immediatamente un medico.

### **USARE FUSIBILI DI RICAMBIO DELL'AMPERAGGIO CORRETTO.**

Altrimenti potrebbero derivarne incendi o scosse elettriche.

### **NON BLOCCARE LE FESSURE O I PANNELLI DI IRRADIAZIONE.**

Bloccandoli si potrebbe causare un surriscaldamento interno dell'apparecchio che potrebbe dare luogo a incendi.

### **UTILIZZARE IL PRODOTTO IN VEICOLI CON BATTERIA DA 12 V.**

Un utilizzo diverso da quello indicato potrebbe causare incendi, scosse elettriche o altri incidenti.

### **ESEGUIRE CORRETTAMENTE I COLLEGAMENTI.**

Altrimenti ne potrebbero derivarne incendi o danni al prodotto.

### **PRIMA DI ESEGUIRE I COLLEGAMENTI, SCOLLEGARE IL CAVO DEL TERMINALE NEGATIVO DELLA BATTERIA.**

Altrimenti potrebbero derivare scosse elettriche o altre lesioni dovute a cortocircuiti.

### **EVITARE CHE I CAVI SI IMPIGLINO AGLI OGGETTI CIRCOSTANTI.**

Effettuare i collegamenti seguendo le istruzioni in modo che i cavi non interferiscano con la guida. I cavi o i fili che interferiscono o si impigliano in parti quali lo sterzo, la leva del cambio, i pedali, ecc. potrebbero essere pericolosi.

### **NON UTILIZZARE I CAVI PER EFFETTUARE ALTRI COLLEGAMENTI.**

Non eliminare mai le parti isolanti dei cavi per alimentare altri apparecchi. Diversamente la capacità di trasporto di corrente del cavo in questione viene superata causando incendi o scosse elettriche.

### **NELL'EFFETTUARE I FORI, NON DANNEGGIARE I TUBI O I CAVI.**

Nell'effettuare i fori nel telaio per l'installazione, fare attenzione a non entrare in contatto, danneggiare o ostruire i tubi, i condotti della benzina, i serbatoi o i cavi elettrici. La non osservanza di queste precauzioni potrebbe causare incendi.

### **PER ESEGUIRE I COLLEGAMENTI DI TERRA, NON UTILIZZARE BULLONI O DADI DEI SISTEMI DI FRENATA O DI STERZO.**

Non utilizzare MAI bulloni o dadi dei sistemi di frenata e di sterzo (o di qualsiasi altro sistema di sicurezza), o dei serbatoi per eseguire l'installazione o per i collegamenti di terra. L'utilizzo di queste parti potrebbe inibire il controllo del veicolo e causare incendi o altro.

### **NON INSTALLARE IN LUOGHI CHE POTREBBERO INTERFERIRE CON LE OPERAZIONI DI GUIDA QUALI LO STERZO O LA LEVA DEL CAMBIO.**

Diversamente si potrebbe ostruire la visuale della strada o interferire con i movimenti del conducente e causare gravi incidenti.



## **ATTENZIONE**

**Questo simbolo indica istruzioni importanti. La mancata osservanza di tali istruzioni può causare lesioni alle persone o danni agli oggetti.**

---

### **INTERROMPERE IMMEDIATAMENTE L'USO IN CASO DI PROBLEMI.**

Diversamente si potrebbero causare danni alla persona o al prodotto. Per riparazioni, rivolgersi ad un rivenditore autorizzato Alpine o al più vicino centro di assistenza Alpine.

---

### **I COLLEGAMENTI E L'INSTALLAZIONE DEVONO ESSERE EFFETTUATI DA PERSONALE QUALIFICATO.**

I collegamenti e l'installazione dell'apparecchio richiedono conoscenze tecniche ed esperienza particolari. Per ragioni di sicurezza, contattare sempre il rivenditore presso il quale è stato acquistato il prodotto per eseguire l'installazione.

---

### **UTILIZZARE LE PARTI ACCESSORIE SPECIFICATE E INSTALLARLE IN MODO CORRETTO.**

Assicurarsi di utilizzare solo parti accessorie specificate. L'utilizzo di altri componenti potrebbe danneggiare l'apparecchio all'interno o determinare in un'installazione non corretta. I componenti potrebbero non rimanere collegati in modo saldo e provocare problemi di funzionamento o pericoli.

---

### **SISTEMARE I CAVI IN MODO CHE NON VENGANO PIEGATI O COMPRESI DA PARTI METALLICHE TAGLIENTI.**

Per evitare che vengano danneggiati o piegati, sistemare i cavi e i fili lontano da parti mobili (quali le guide dei sedili) o da parti taglienti o aguzze. Se i cavi vengono fatti passare attraverso un foro metallico, utilizzare un anello di gomma per evitare che l'isolante dei cavi venga tagliato dal bordo metallico del foro.

---

### **NON INSTALLARE IN LUOGHI ECCESSIVAMENTE UMIDI O POLVEROSI.**

Evitare di installare l'apparecchio in luoghi eccessivamente umidi o polverosi. La presenza di umidità o polvere all'interno del prodotto potrebbe causare problemi di funzionamento.

---

- I seguenti esempi di schermate di X903D/X803D-U/INE-W720D usati in questo manuale sono esclusivamente a titolo di riferimento. Possono essere differenti dalle schermate effettive.

## Informazioni preliminare

### Posizione dei comandi

La configurazione dello schermo utilizzata nel Istruzioni per l'uso potrebbe essere diversa da quella dello schermo effettivo.

#### ■ Per X903D

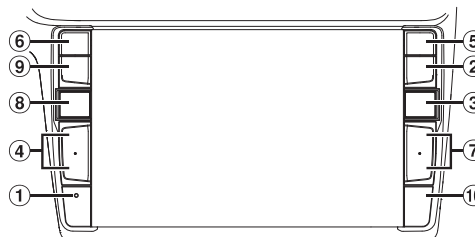
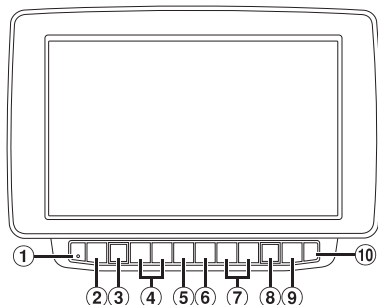

#### ■ Per X803D-U/INE-W720D

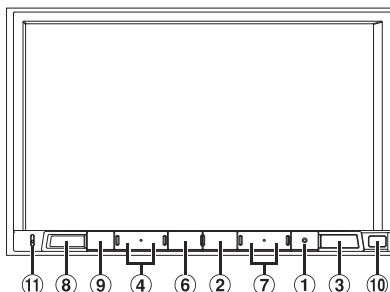

- |  |   |
|--|---|
| <p>① <b>Interruttore RESET</b><br/>Consente di resettare il sistema dell'unità.</p> <p>② <b>Tasto MENU/(Spegnimento)</b><br/>Consente di visualizzare la schermata Menu. Tenere premuto questo pulsante per almeno 5 secondi per spegnere l'unità.</p> <p>③ <b>Tasto (NAV)</b><br/>Consente di visualizzare la schermata con la mappa di navigazione. Premere di nuovo per passare alla schermata del menu Navigazione. Tenere premuto questo pulsante per almeno 2 secondi per passare alla schermata per percorso Torna a casa (se non è ancora stato impostato un indirizzo Casa, verrà visualizzata la schermata di impostazione Casa). Per informazioni dettagliate sulle operazioni di navigazione, consultare "Sistema di navigazione OM" disponibile sul CD-ROM.</p> <p>④ <b>Tasto +/- o ^/v (SU/GIÙ)</b><br/>Premere per regolare il volume.</p> <p>⑤ <b>Tasto (PHONE) (solo X903D)</b><br/>Consente di richiamare la schermata del menu del telefono. Premere per avviare una conversazione in caso di chiamata in arrivo.</p> | <p>⑥ <b>Tasto (VOICE)</b><br/>A seconda dello smartphone collegato, premerlo per richiamare la funzione Siri o la modalità di riconoscimento vocale.</p> <p>⑦ <b>Tasto &gt;&gt;&gt; / &lt;&lt;&lt;</b><br/>Pulse este botón para buscar ascendentemente o descendentemente una emisora en el modo de radio o para avanzar o retroceder una pista, un capítulo, etc., en otras fuentes de audio/visuales.</p> <p>⑧ <b>Tasto (AUDIO)/(Preferiti)</b><br/>Consente di visualizzare la schermata Audio/Video. Se la schermata Audio/Video è già visualizzata, consente di cambiare la sorgente. Tenerlo premuto per almeno 2 secondi per richiamare la schermata Preferiti.</p> <p>⑨ <b>Tasto (MUTE)</b><br/>Premere per attivare/disattivare l'audio.</p> <p>⑩ <b>Sensore infrarosso</b><br/>Puntare il trasmettitore del telecomando verso il sensore remoto da una distanza inferiore a 2 metri.</p> <p>⑪ <b>Microfono (solo X803D-U/INE-W720D)</b><br/>Usato per le modalità Vivavoce o Comando vocale.</p> |
|--|---|

## Accensione e spegnimento (On/Off)

### 1 Portare la chiavetta di avviamento in posizione ACC o ON.

Il sistema si attiva.

### 2 Tenere premuto il tasto MENU per almeno 5 secondi per spegnere l'unità.

## Passaggio dalla schermata Sorgenti audio a una schermata specifica

È possibile commutare la schermata delle Sorgenti audio con una schermata dedicata toccando l'icona su uno dei tre bordi dello schermo.

### Schermata Impostazione collegamenti



È possibile impostare BASS ENGINE SQ, la regolazione dei toni o il sistema Intrattenimento sedili posteriori.

### Schermata doppia



Nella schermata doppia è possibile passare da una schermata all'altra.

### Schermata Sorgenti audio

(USB Audio)



### Schermata dei pulsanti di preselezione o della modalità Ricerca Rapida\*



\* La modalità Ricerca varia a seconda della sorgente audio. Per informazioni dettagliate consultare le istruzioni per l'uso della sorgente audio.

## Funzione Preferiti

L'unità consente di richiamare con facilità le funzioni utilizzate più spesso, come la sorgente Audio, la funzione di ricerca per la navigazione ecc., registrando tali voci nella schermata Preferiti. Ciascuna di queste funzioni può essere richiamata in modo rapido e semplice.

### 1 Tenere premuto il tasto (Preferiti) per almeno 2 secondi.

Viene visualizzata la schermata Preferiti.

### ■ Esempio di schermata Preferiti



① Per visualizzare la schermata Modifica, che consente di registrare funzioni o modificare i nomi.

② Chiudere la schermata dei Preferiti

③ Funzione registrata nei Preferiti

④ Indicatore della posizione della schermata Preferiti visualizzata al momento.

Per passare da una pagina all'altra è sufficiente scorrere verso sinistra o destra. È possibile aggiungere fino a un massimo di 6 pagine.

## Registrazione di funzioni

### 1 Toccare (Modifica).

Nell'area superiore sinistra dell'icona di registrazione viene visualizzato un segno di spunta e viene visualizzata la modalità Modifica.



### 2 Toccare (Aggiungi).

Vengono visualizzate le funzioni da aggiungere (categorie).

### 3 Toccare la funzione da aggiungere (categoria).

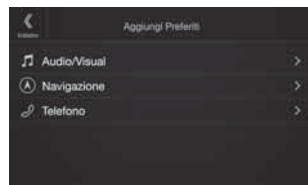

### 4 Scegliere la funzione da aggiungere.

Per informazioni dettagliate fare riferimento a "Modifica della schermata Preferiti" nelle Istruzioni per l'uso.

- È possibile aggiungere un massimo di 54 voci.
- Non è possibile registrare una voce più di una volta.

### 5 Dopo avere completato le modifiche toccare (Salva).

### 6 Dopo che è stato visualizzato il messaggio di conferma toccare [Yes].

### 7 Le modifiche sono state completate e viene visualizzata la schermata Preferiti.

- Se durante la modifica si tocca  (Cancella), verrà visualizzato un messaggio di conferma. Toccare [Yes] e la schermata passerà alla precedente schermata di modifica dei preferiti.



## Android Auto (opzionale)

Android Auto è progettato per semplificare l'uso delle app dal telefono durante la guida. Naviga con Google Maps, ascolta le playlist o i podcast dalle tue app preferite e molto altro. Scarica la App Android Auto dallo store Google Play prima di continuare. Collega il tuo telefono compatibile con Android per iniziare a usare Android Auto.

### 1 Premere il tasto MENU.

Viene visualizzata la schermata di menu.

### 2 Toccare [Android Auto].

Viene visualizzata la schermata Android Auto.

- Per il funzionamento dettagliato di Android Auto, fare riferimento ad "Android Auto" nel Istruzioni per l'uso (CD-ROM).

## Apple CarPlay (opzionale)

Apple CarPlay è un modo intelligente e sicuro per utilizzare il proprio iPhone in un veicolo. Apple CarPlay prende le cose che un utente desidera fare col proprio iPhone mentre si trova alla guida e le colloca sull'unità. È possibile ottenere istruzioni stradali, effettuare chiamate, inviare e ricevere messaggi e ascoltare musica, in una modalità che permette di restare concentrati sulla strada. Basta collegare il proprio iPhone all'unità e si è pronti. Per informazioni dettagliate, fare riferimento al Istruzioni per l'uso (CD-ROM).

### **Premere o VOICE per attivare la funzione Siri dell'iPhone.**

Utilizzando la funzione Siri dell'iPhone è possibile telefonare, ascoltare musica, ecc. Per controllare Apple CarPlay è anche possibile utilizzare il touchscreen.

## Funzionamento della Radio/RDS

### Pulsante di preselezione

Toccare brevemente per visualizzare le stazioni preselezionate.

Toccare per almeno 2 secondi per memorizzare la stazione corrente tra le stazioni preselezionate.

### Schermata della modalità Preselezione

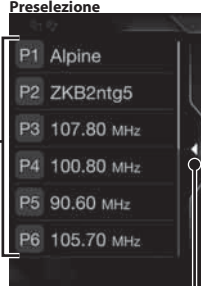

### Tasto Chiudi

Toccare per chiudere la schermata della modalità di preimpostazione.



**Pulsante della modalità Preselezione**  
Toccare quando si utilizza la schermata della modalità di preimpostazione.

**Indicatore RDS**

**Informazioni sul display**

**Per passare a frequenze più alte**

**Pulsante Ricerca PTY**  
Toccare quando si utilizza la schermata dell'elenco PTY.

**Per passare a frequenze più basse**

**Per cambiare la modalità di sintonizzazione**



**Per modificare le informazioni testuali**

**Frequenza radio d'ingresso**

**Per cambiare banda di frequenza**

**Per attivare/disattivare la modalità PRIORITÀ NEWS**



**Per memorizzare le stazioni automaticamente**

**Per attivare/disattivare la modalità Informazioni sul traffico**

**Per attivare/disattivare la modalità AF**

## Funzionamento di DAB/DAB+/DMB

### Pulsante di preselezione

Toccare brevemente per visualizzare il servizio preselezionato.

Toccare per almeno 2 secondi per memorizzare il servizio corrente tra le stazioni preselezionate.

### Schermata della modalità Preselezione

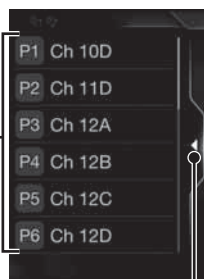

### Tasto Chiudi

Toccare per chiudere la schermata della modalità di preimpostazione.

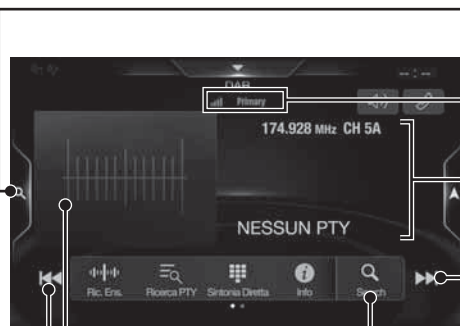

### Pulsante della modalità Preselezione

Toccare quando si utilizza la schermata della modalità di preimpostazione.

### Indicatore DAB

### Informazioni sul display

### Per passare a frequenze più alte

### Per visualizzare la schermata di selezione del servizio

### Presentazione

Vengono visualizzate le informazioni sul programma, le foto degli artisti e gli annunci pubblicitari sincronizzati con la componente del servizio in corso di ricezione.\*

### Per passare a frequenze più basse

### Per cambiare la modalità di sintonizzazione



### Per modificare le informazioni testuali

### Per visualizzare la schermata di selezione di PTY

### Per immettere la frequenza direttamente

### Per attivare/disattivare la modalità PRIORITÀ NEWS



### Per attivare/disattivare la modalità Informazioni sul traffico

### Per passare dal servizio primario al secondario e viceversa

\* A seconda della componente del servizio in corso di ricezione, potrebbero non essere visualizzate.

## Utilizzo di un'unità Flash USB (opzionale)

Il lettore interno del sistema consente di riprodurre file musicali (MP3/WMA/AAC/FLAC) e file video (AVI/MKV/MP4) memorizzati in una chiavetta USB.

### Esempio di schermata principale USB Audio

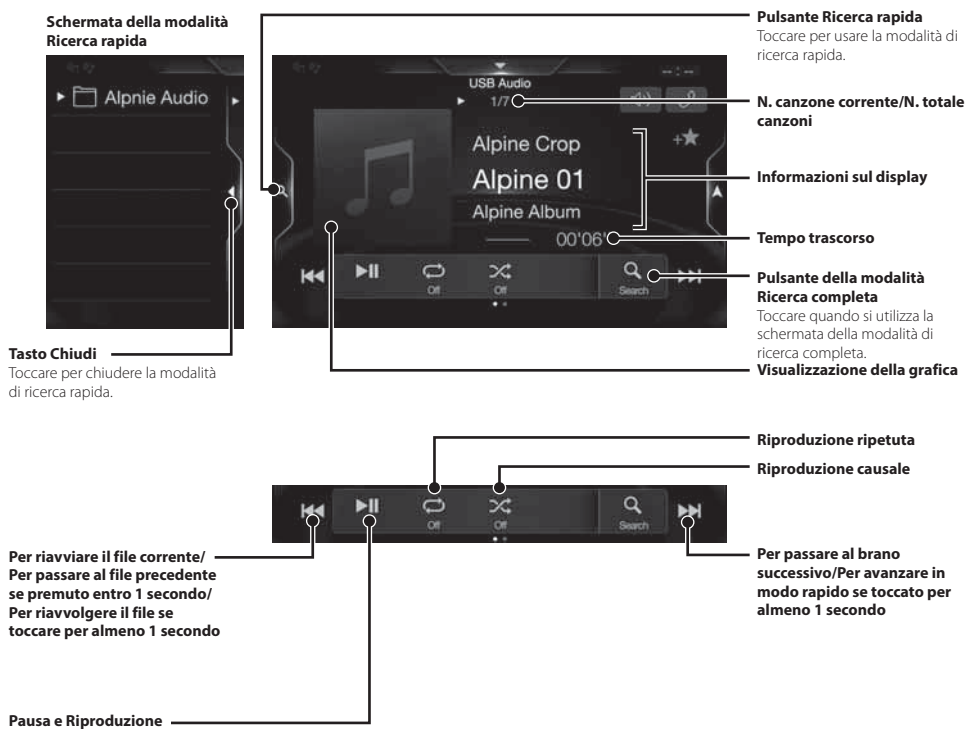

## Utilizzo del dispositivo HDMI (lettore DVD) (opzionale)

Se viene collegato un dispositivo DVE-5300 (lettore DVD) opzionale, è possibile controllarla dall'unità.

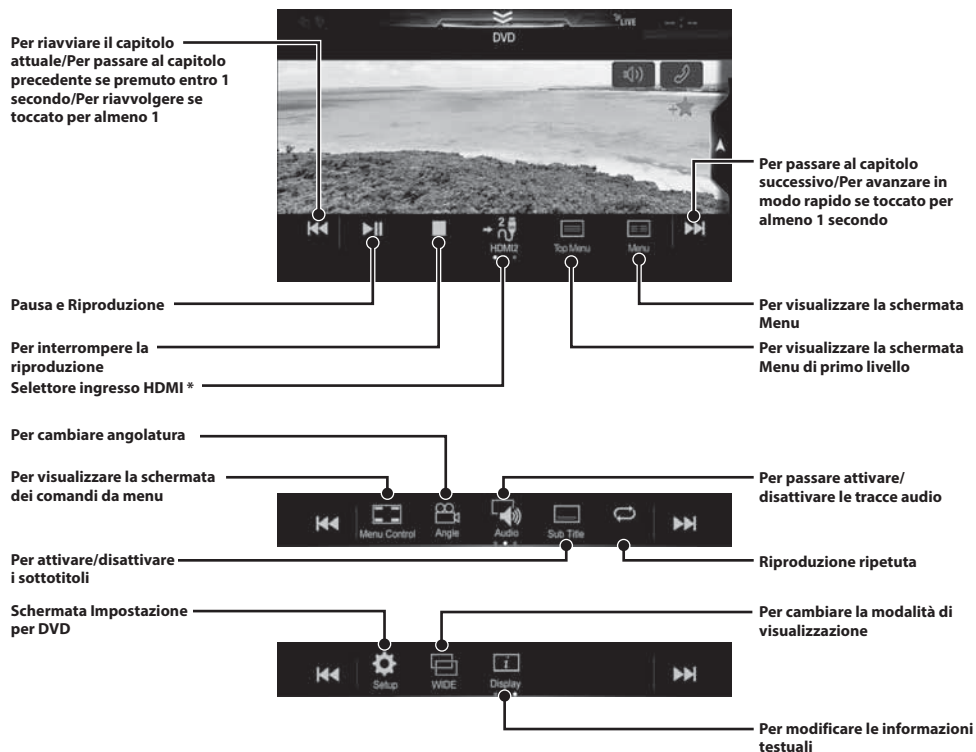

\* Se si collega un modulo selettore HDMI opzionale, è possibile collegare due dispositivi HDMI. Se il selettore HDMI è impostato su "On" quando sono collegati due dispositivi HDMI, è visualizzato il tasto di selezione dell'ingresso HDMI. Il tasto visualizzato differisce a seconda delle impostazioni e dell'ingresso HDMI attualmente selezionato. Per informazioni dettagliate, fare riferimento a "Impostazione di HDMI" e "Attivazione/disattivazione del Selettore HDMI" nel ISTRUZIONI PER L'USO (CD-ROM).

## Funzionamento con iPod/iPhone (opzionale)

A seconda del tipo di iPod/iPhone, è richiesto un cavo Lightning-USB (KCU-471) venduto separatamente.

### Modalità audio

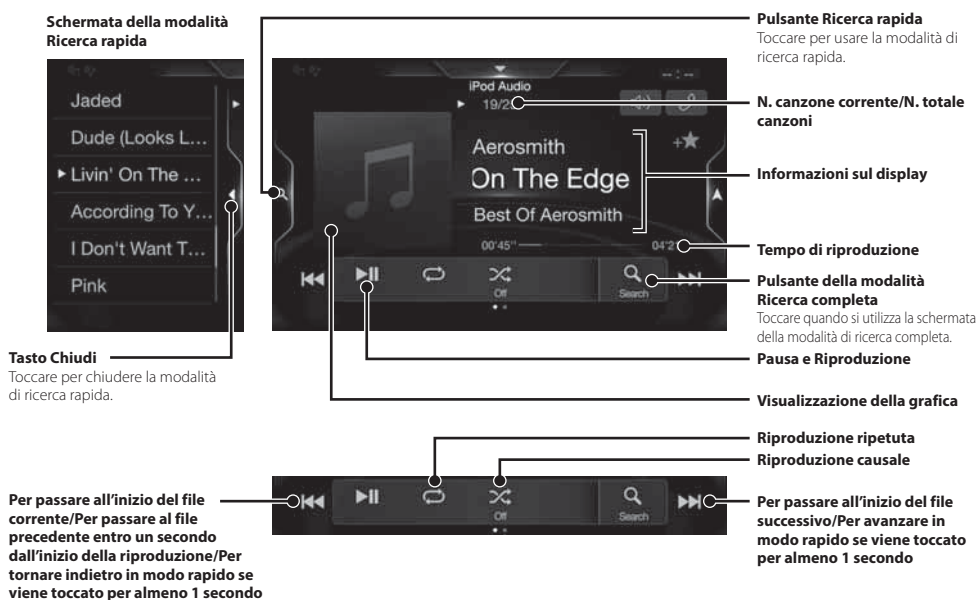

### Ricerca di un file musicale (modalità Ricerca completa)

Per esempio: ricerca per Nome artista

- 1 Toccare [Artista] nella schermata della modalità Ricerca completa.**

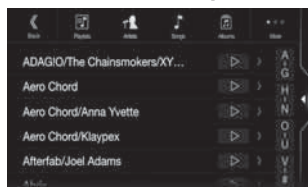

- 2 Toccare il nome dell'artista di interesse.**



Viene visualizzata la schermata di ricerca degli album dell'artista selezionato.

Toccando ► vicino all'artista selezionato verranno riprodotte tutte le canzoni di quell'artista.

- 3 Toccare il nome dell'album di interesse.**

Vengono visualizzate tutte le canzoni comprese nell'album selezionato.

Toccando ► vicino all'album selezionato verranno riprodotte tutte le canzoni comprese in quell'album.

- 4 Toccare il nome della canzone di interesse.**

Viene riprodotta la canzone selezionata.

## Controllo del telefono in vivavoce

L'unità può collegare fino a due telefoni vivavoce.

Se si collegano due telefoni vivavoce all'unità, selezionare "Priorità Dispositivo Viva Voce" in "Impostazione di Bluetooth" per impostare l'ordine di precedenza. Per informazioni dettagliate, fare riferimento al manuale d'uso nella SEZIONE AUDIO VISIVA (CD-ROM).

### Connessione di un dispositivo compatibile con Bluetooth (accoppiamento)

- 1 **Toccare il pulsante [Impostazioni] nella schermata Menu.**



Pulsante [Impostazioni]

- 2 **Toccare [Bluetooth].**
  - Verificare che "Bluetooth" sia impostato su "On" (☑).
- 3 **Toccare [Impostazioni Periferiche Bluetooth].**

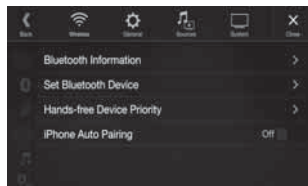

- 4 **Toccare [Q] per cercare un nuovo dispositivo.**

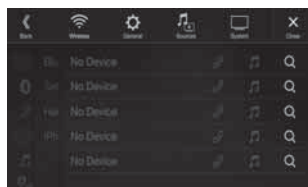

- 5 **Toccare [🎵] (Audio), [📞] (Vivavoce) o [📞/🎵] (Entrambi) per il dispositivo che si desidera connettere dall'elenco.**

Audio: consente di utilizzare il dispositivo per la riproduzione audio.

Vivavoce: consente di utilizzare il dispositivo per chiamate in vivavoce.

Entrambi: consente di utilizzare il dispositivo sia per la riproduzione audio sia per chiamate in vivavoce.

- 6 **Una volta completata la registrazione del dispositivo, viene visualizzato un messaggio e il dispositivo torna in modalità normale.**

- È possibile registrare fino a 5 telefoni cellulari compatibili con Bluetooth.
- La procedura di registrazione Bluetooth varia a seconda della versione del dispositivo e di SSP (Simple Secure Pairing). Se su questo dispositivo viene visualizzato un codice a 4 o 6 caratteri, immettere il codice utilizzando il dispositivo compatibile con Bluetooth. Se su questo dispositivo viene visualizzato un codice a 6 caratteri, verificare che lo stesso codice sia visualizzato sul dispositivo compatibile con Bluetooth, quindi toccare "Yes".

### Risposta a una chiamata

- 1 **Se si riceve una chiamata, si attiva la suoneria e viene visualizzata la schermata Chiamata in Arrivo.**

Schermata di notifica Chiamata in Arrivo

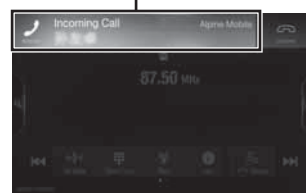

- 2 **Toccare la schermata di notifica Chiamata in Arrivo.**

La chiamata ha inizio.

Riquadro Informazioni chiamata

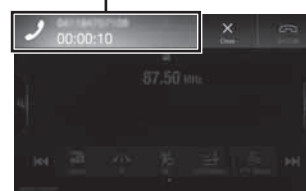

Toccare l'area delle informazioni della chiamata durante una chiamata fa passare alla schermata operativa del telefono. Usare questa schermata per regolare il volume della voce, ecc.

### Chiusura della chiamata

- 1 **Toccare [📞] (Fine Chiamata).**  
La chiamata viene terminata.

## Funzioni di mappa

Di seguito è riportata una panoramica dei pulsanti e delle icone presenti nella schermata della mappa. Per informazioni dettagliate su questa schermata consultare le Istruzioni per l'uso.

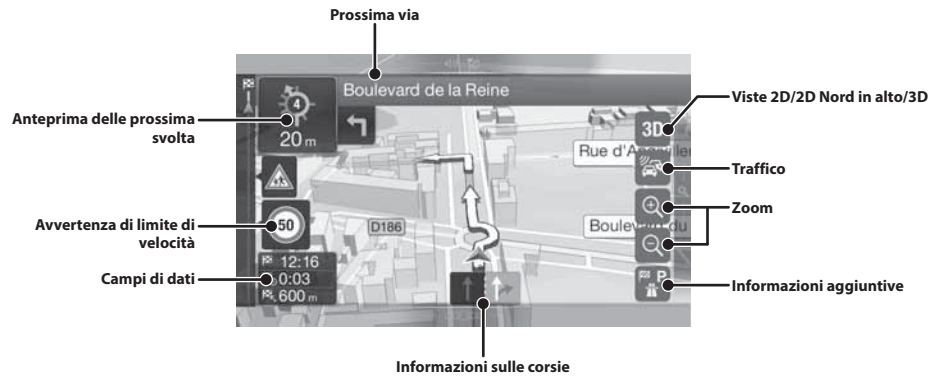



## Menu Navigazione

Per accedere al menu di Navigazione, toccare [Q] sul bordo destro dello schermo delle mappe. È possibile anche toccare il tasto .

### Percorso a più tappe

È possibile definire il percorso sulla base di uno o più punti che deve comprendere. Inoltre è possibile programmare un percorso indipendente dalla posizione GPS attuale: è sufficiente impostare un nuovo punto di partenza.

### Nuovo percorso

Consente di selezionare la destinazione immettendo un indirizzo o le relative coordinate, oppure selezionando un luogo, una località salvata o un percorso salvato. Permette inoltre di cercare tra le destinazioni recenti presenti nella cronologia. Se è disponibile una connessione Internet, per trovare una destinazione è possibile utilizzare anche l'opzione di ricerca on-line.

### Accesso alla mappa

### Informazioni

Consente di accedere a opzioni aggiuntive e di controllare informazioni relative alla navigazione.

### Setup

Consente di personalizzare le impostazioni delle funzioni del software di navigazione.



## Impostazione di una destinazione

Negli esempi che seguono è descritto come cercare una destinazione quando si seleziona [Città/CAP] in [Indirizzo].

- È possibile restringere la ricerca partendo dal paese/regione selezionando [Paese/Regione].

**1** Toccare [Nuovo percorso] nel menu Navigazione.

**2** Toccare [Indirizzo].

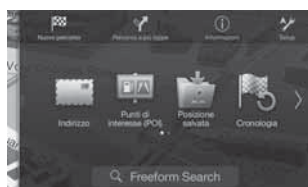

**3** Toccare [Città/CAP].

**4** Immettere il nome della città o il CAP.

- Toccare  per visualizzare l'elenco dei possibili risultati.

**5** Immettere il nome della via di interesse.



- Toccare  per visualizzare l'elenco dei possibili risultati.

**6** Immettere il numero civico o la strada di intersezione.

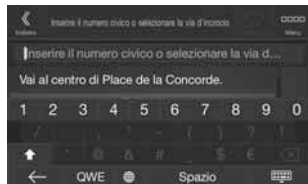

Viene calcolato il percorso e quindi viene visualizzata una mappa con l'intero percorso. In questa schermata è possibile controllare le informazioni sul percorso e percorsi alternativi.

**7** Toccare [More] per modificare i parametri del percorso o toccare [Avvia navigazione] per iniziare il percorso.



## Specifiche

### SEZIONE MONITOR

Dimensioni dello schermo	9" (X903D) 8" (X803D-U) 7" (INE-W720D)
Tipo LCD	TN LCD di tipo trasparente
Sistema di funzionamento	TFT a matrice attiva
Numero di elementi dell'immagine	1.152.000 pcs. (800 x 480 x 3 (RGB))
Numero effettivo di elementi dell'immagine	99% o più
Sistema di illuminazione	LED

### SEZIONE SINTONIZZATORE FM

Gamma di sintonizzazione	87,5 – 108,0 MHz
Sensibilità utile mono	8,1 dBf (0,7 $\mu$ V/75 ohm)
Sensibilità per 50 dB	12 dBf (1,1 $\mu$ V/75 ohm)
Selettività	80 dB
Rapporto segnale-rumore	65 dB
Separazione stereo	35 dB
Rapporto di cattura	2,0 dB

### SEZIONE SINTONIZZATORE AM

Gamma di sintonizzazione	531 – 1.602 kHz
Sensibilità utile	25,1 $\mu$ V/28 dBf

### SEZIONE SINTONIZZATORE LW

Gamma di sintonizzazione	153 – 281 kHz
Sensibilità (Standard IEC)	31,6 $\mu$ V/30 dBf

### SEZIONE DAB

Gamma di sintonizzazione BAND III	174,93 – 239,2 MHz
Gamma di sintonizzazione L-BAND	1.452,96 – 1.490,6 MHz
Sensibilità utile	-103 dBm
Rapporto segnale-rumore	95 dB
Separazione stereo	85 dB

### SEZIONE USB

Requisiti USB	USB 2.0
Consumo di corrente massimo	1.500 mA (supporto CDP)
Classe USB	USB (Classe Archiviazione di Massa)
File System	FAT16/32
Numero di canali	2 canali (Stereo)
Risposta in frequenza*1	5 – 20.000 Hz ( $\pm$ 1 dB)
Distorsione armonica totale	0,008% (a 1 kHz)
Gamma dinamica	95 dB (a 1 kHz)
Rapporto segnale-rumore	100 dB
Separazione tra canali	85 dB (a 1 kHz)

\*1 La risposta in frequenza può variare a seconda del software di codifica/velocità in bit.

### SEZIONE HDMI

Formato di ingresso	480p/VGA
Formato in uscita	480p

### SEZIONE GPS

Frequenza di ricezione GPS	1.575,42 $\pm$ 1 MHz
Sensibilità di ricezione GPS	-136 dB max.

### SEZIONE GLONASS

Frequenza di ricezione GLONASS	1.597,807 MHz - 1.605,6305 MHz
Sensibilità di ricezione GLONASS	-137 dB max.

### SEZIONE Bluetooth

Specifica Bluetooth	Bluetooth V3.0
Banda di frequenza	2.402 - 2.480 MHz
Potenza in uscita	+4 dBm max. (Classe di potenza 2)
Profilo	HFP (Hands-Free Profile) OPP (Object Push Profile) PBAP (Phone Book Access Profile) A2DP (Advanced Audio Distribution Profile) AVRCP (Audio/Video Remote Control Profile) SPP (Serial Port Profile)

### SPECIFICHE GENERALI

Requisiti di alimentazione	14,4 V CC (11–16 V consentiti)
Temperatura di esercizio	Da -20 °C a + 60 °C
Potenza massima in uscita	50 W x 4
Livello di uscita audio	Preout (anteriore, posteriore): 4V/10k ohm (max.) Preout (subwoofer): 4V/10k ohm (max.)
Peso	1,51 kg (X803D-U) 1,41 kg (INE-W720D)

### DIMENSIONI DEL TELAIO

Ampiezza	198 mm (X803D-U) 178 mm (INE-W720D)
Altezza	125 mm (X803D-U) 100 mm (INE-W720D)
Profondità	147 mm

### DIMENSIONI DEL FRONTALINO

Ampiezza	191 mm (X803D-U) 171 mm (INE-W720D)
Altezza	121 mm (X803D-U) 96 mm (INE-W720D)
Profondità	19 mm

- *X903D è dimensionato unicamente per un determinato modello di auto.*
- *Dati i continui miglioramenti del prodotto, le specifiche e il design possono cambiare senza previa notifica.*
- *Il pannello LCD viene fabbricato utilizzando una tecnologia di fabbricazione costruzione ad altissima precisione. Il rapporto di pixel effettivo è superiore a 99,99%: ciò significa che esiste una possibilità che lo 0,01% dei pixel sia sempre acceso o spento.*

- Windows Media e il logo Windows logo sono marchi di fabbrica o marchi registrati di Microsoft Corporation negli Stati Uniti e/o in altri paesi.
- Apple, iPhone, iPod, iPod nano, iPod touch e Siri sono marchi di Apple Inc., registrati negli Stati Uniti e in altri paesi. Apple CarPlay è un marchio registrato di Apple Inc.
- L'uso del marchio "Made for Apple" e "Works with Apple" significa che un accessorio è stato sviluppato per connettersi specificatamente al/ai prodotto/i identificato/i con il marchio "Made for Apple" e per funzionare con la tecnologia identificata con il marchio "Works with Apple", ed è stato certificato dagli sviluppatori come prodotto che soddisfa le prestazioni standard di Apple. Apple non è responsabile del funzionamento di questo prodotto né della sua conformità agli standard di sicurezza e regolamentazione.
- Google, Android, Android Auto, Google Play e altri marchi sono marchi di fabbrica di Google LLC.
- Il marchio Bluetooth® e i relativi loghi sono marchi registrati di proprietà di Bluetooth SIG, Inc. e Alpine Electronics, Inc. utilizza tali marchi su licenza. Altri marchi e nomi commerciali appartengono ai rispettivi proprietari.
- I termini HDMI, HDMI High-Definition Multimedia Interface e il logo HDMI sono marchi di fabbrica o marchi registrati di HDMI Licensing, LLC negli Stati Uniti e in altri paesi.
- La tecnologia di codifica audio MPEG Layer-3 è utilizzata su licenza di Fraunhofer IIS e Thomson. La fornitura del presente prodotto concede una licenza esclusivamente per uso privato e non commerciale e non trasferisce alcuna licenza per l'uso del presente prodotto, né comprende alcun diritto di utilizzarlo per trasmissioni (terrestri, satellitari, via cavo e/o qualsiasi altro mezzo) di tipo commerciale (ovvero con generazione di profitti), trasmissioni/streaming tramite Internet, intranet e/o altri tipi di rete, o per altri sistemi di distribuzione di contenuti in formato elettronico, quali applicazioni di pay-audio o audio-on-demand. Per tali usi è richiesta una licenza autonoma. Per informazioni dettagliate visitare il sito <http://www.mp3licensing.com>
- ©2006-2018 TomTom. All rights reserved. This material is proprietary and the subject of copyright protection, database right protection and other intellectual property rights owned by TomTom or its suppliers. The use of this material is subject to the terms of a license agreement. Any unauthorized copying or disclosure of this material will lead to criminal and civil liabilities.

**About the Rules of Bluetooth Electromagnetic Radiation Regulation**



**Declaration of Conformity**

## Innehåll

VARNING.....	2
FÖRSIKTIGT.....	3
Komma igång.....	4
Funktionen Favorit.....	6
Registrera funktioner.....	6
Android Auto (tillval).....	7
Apple CarPlay (tillval).....	7
Radio/RDS-användning.....	8
DAB/DAB+/DMB-användning.....	9
Användning av USB-minne (tillval).....	10
Användning av HDMI-enhet (DVD-spelare) (tillval).....	11
Användning av iPod/iPhone (tillval).....	12
Styrning av handsfreetelefon.....	13
Kartfunktioner.....	14
Navigeringsmeny.....	15
Ställa in destination.....	16
Specifikationer.....	17

### VIKTIGT

Skriv in enhetens serienummer i fältet nedan och ha det alltid tillgängligt som referens.

SERIENUMMER: \_\_\_\_\_

ISO SERIENUMMER: AL \_\_\_\_\_

INSTALLATIONSdatum: \_\_\_\_\_

INSTALLATIONSTEKNIKER: \_\_\_\_\_

INKÖPSSTÄLLE: \_\_\_\_\_

Se bruksanvisningen som finns lagrad på medföljande CD-ROM för ytterligare information om samtliga funktioner. (Eftersom det är en data-CD kan den inte användas för att spela musik eller bilder i spelaren). Om så behövs ger en ALPINE-återförsäljare dig gärna en utskrift av den bruksanvisning som finns lagrad på CD-ROM:en.

## VARNING



### VARNING

Den här symbolen innebär viktiga instruktioner. Om inte dessa anvisningar följs kan det kan leda till allvarliga olyckor som till och med kan få dödlig utgång.

#### INSTALLERA PRODUKTEN KORREKT OCH SÅ ATT FÖRAREN INTE KAN SE TV/VIDEO ANNAT ÄN DÅ FORDONET STÅR STILL OCH PARKERINGSBROMSEN DRAGITS ÅT.

TV/Videovisning i ett fordon i drift innebär risker eftersom det kan distrahera föraren och innebär därmed en olycksrisk. Om inte enheten installeras korrekt finns möjlighet för föraren att se på TV/Video under körning, vilket i värsta fall kan leda till en svår olycka.

#### KOMBINERA INTE VIDEOTITTANDE OCH BILKÖRNING.

Videovisning under körning kan distrahera föraren med olyckor som följd.

#### UTFÖR ALDRIG NÅGON OPERATION SOM INNEBÅR ATT UPPMÄRKSAMHETEN DRAS BORT FRÅN KÖRNINGEN.

Stanna alltid fordonet på en säker plats innan apparaten manövreras. I annat fall kan olyckor lätt inträffa.

#### LÅT INTE NAVIGERINGS-SYSTEMETS INFORMATION OM FÄRDVÄG FÖRLEDA TILL TRAFIKFARLIGA ELLER ILLEGALA MANÖVRER ELLER ANNAT TRAFIKFARLIGT BETEENDE.

Låt inte den här produkten ersätta det egna omdömet. Låt aldrig de föreslagna färdvägarna leda till något som bryter mot lokala förordningar eller som talar mot den egna erfarenheten.

#### STÅLL IN LJUDVOLYMEN PÅ EN NIVÅ MED VILKEN DET FORTFARANDE ÄR MÖJLIGT ATT HÖRA YTTRE LJUD UNDER PÅGÅENDE KÖRNING.

För hög volym som döljer uttryckningsfordons sirener eller vägsignaler (t ex järnvägsövergångar) kan vara farlig och orsaka en olycka. DET KAN OCKSÅ ORSAKA HÖRSELSKADA OM MAN LYSSNAR PÅ FÖR HÖGA VOLYMER I EN BIL.

#### HÅLL I MÖJLIGASTE MÅN BLICKEN BORTA FRÅN TECKENFÖNSTRET UNDER KÖRNING.

Teckenfönstret kan vara en störande faktor och leda bort uppmärksamheten från trafiken, vilket kan leda till olyckor.

#### TAG INTE ISÄR OCH GÖR INGA ÄNDRINGAR.

Det kan resultera i en olycka, brand eller elektriska stötar.

#### ANVÄND BARA ENHETEN I BILAR MED 12-VOLTSYSTEM SOM HAR NEGATIV (-) JORD.

(Återförsäljaren kan hjälpa dig om du är osäker.) Felaktig anslutning kan resultera i brand, elektriska stötar eller andra skador.

#### FÖRVARA SMÅ FÖREMÅL SOM T.EX. BULTAR OCH SKRUVAR UTOM RÄCKHÅLL FÖR BARN.

Om något föremål skulle sväljas, skall en läkare kontaktas omedelbart.

#### ANVÄND RÄTT AMPERETAL VID BYTE AV SÄKRINGAR.

Fel amperetal kan orsaka brand eller elektriska stötar.

#### BLOCKERA INTE VENTILATIONS-ÖPPNINGAR ELLER VÄRME-PANELER.

Det kan göra att värme alstras inuti apparaten, vilket kan leda till brand.

#### DEN HÄR PRODUKTEN ÄR ENDAST AVSEDD FÖR MONTERING I BILAR MED 12 VOLTS-SYSTEM.

Annan användning kan resultera i brand, elektriska stötar eller andra skador.

#### GÖR ANSLUTNINGARNA PÅ KORREKT SÄTT.

Felaktiga anslutningar kan orsaka brand eller skador på enheten.

#### KOPPLA UR KABELN FRÅN DET NEGATIVA (-) UTTAGET PÅ BILBATTERIET INNAN ANSLUTNINGARNA GÖRS.

Detta för att undvika risken för elektriska stötar eller olycksfall på grund av kortslutning.

#### SE TILL ATT INTE KABLARNAS TRASSLAR IN SIG I OMGIVANDE FÖREMÅL.

Utför kabeldragningen enligt anvisningarna för att undvika arrangemang som kan äventyra körningen. Kablar och anslutningar i närheten av rattstäng, växelspak, bromspedal och liknande kritiska platser kan vara mycket farligt.

#### KAPA INTE BORT KABELMANTELN FRÅN EN STRÖMKABEL FÖR ATT STRÖMFÖRSÖRJA NÅGOT ANNANT TILLBEHÖR.

Det leder till en för hög kabelbelastning och kan resultera i brand eller elektriska stötar.

#### SE TILL ATT VARKEN RÖR, VÄTSKELEDNINGAR ELLER KABLAR VIDRÖRS, SKADAS ELLER FÖRHINDRAS VID BORRNING AV HÅL.

Undersök chassit innan hålen borras så att inte några slangar, kablar, bränsleledningar eller liknande råkar skadas. Det kan leda till att brand uppstår.

#### MONTERA VARKEN MUTTRAR ELLER BULTAR I NÅGON DEL AV BROMSSYSTEMET VID JORDANSLUTNINGAR.

Bultar eller muttrar som hör till någon vätsketank, styr- eller bromssystemet (eller något annat system som är av betydelse för säkerheten) ska ALDRIG användas för kabeldragning eller jordanslutning. Användandet av sådana delar kan leda till att fordonets styrförmåga försämras och orsaka bromsfel, brand eller personskada.

#### MONTERA INTE APPARATEN PÅ EN PLATS DÅR DEN KAN UTGÖRA RISK FÖR FORDONETS MANÖVRERING, T.EX. I NÄRHETEN AV RATT ELLER VÄXELSPAK.

Om installationen försämrar sikten eller hindrar rörelsen hos väsentliga funktioner kan det lätt leda till olyckor.

**FÖRSIKTIGT**

**Den här symbolen innebär viktiga instruktioner.  
Underlåtenhet att följa dem kan leda till skador på  
person eller egendom.**

---

**AVBRYT GENAST ANVÄNDNING OM PROBLEM UPPSTÅR.**

I annat fall kan personskador eller skador på själva enheten uppstå.  
Lämna apparaten till återförsäljaren för reparation.

---

**LÅT EN FACKKUNNIG TEKNIKER GÖRA KABELDRAGNINGEN  
OCH MONTERINGEN.**

Kabeldragningen och monteringen av denna apparat kräver teknisk  
kunskap och erfarenhet. Kontakta återförsäljaren, som sålde apparaten,  
för utförandet av säker montering.

---

**ANVÄND ALLTID SPECIFICERADE TILLBEHÖR OCH MONTERA  
TILLBEHÖREN ORDENTLIGT.**

Användandet av andra delar än som är avsedda för denna apparat kan  
leda till att apparaten skadas invändigt eller till ostadig montering på  
grund av lossnande delar.

---

**DRA KABLARNA RAKA OCH SÅ ATT DE INTE KOMMER I KLÄM  
ELLER SKAVER MOT SKARPA KANTER.**

Undvik kläm- och nötskador genom att se till att kablarna går fria från  
rörliga delar (t.ex. bilsätens glidbanor) och skarpa och spetsiga kanter.  
Om kablarna måste dras genom hål i plåten bör gummibussningar  
användas som skydd, så att inte kablarna ligger och nöter mot metallen.

---

**MONTERA INTE APPARATEN DÄR DEN UTSÄTTS FÖR FUKT  
ELLER DAMM.**

Undvik att installera enheten på platser där fukt och damm kan tränga  
in och ställa till skador.

---

- Följande skärmexempel av X903D/X803D-U/INE-W720D som används i denna handbok är endast som referens.  
De kan skilja sig från den verkliga skärmvisningen.

## Komma igång

### Kontrollernas placering

Utformningen på den skärm som används i bruksanvisningen kan skilja sig från den faktiska skärmen.

#### ■ För X903D

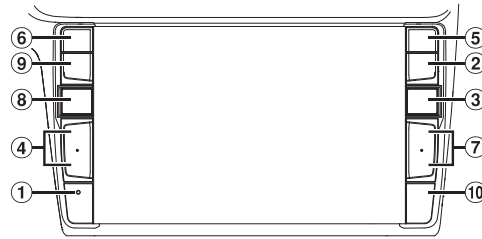
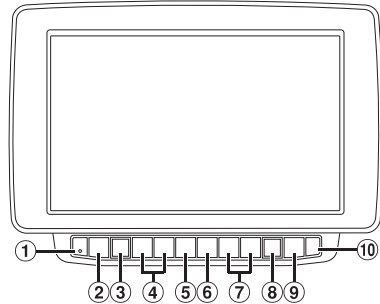

#### ■ För X803D-U/INE-W720D

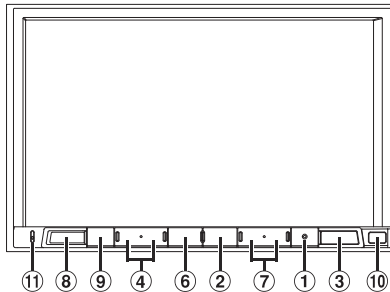

- |  |   |
|--|---|
| <p>① <b>RESET-brytare</b><br/>Enhetens system återställs.</p> <p>② <b>Knappen MENU/ (Ström av)</b><br/>Visar menyskärmen.<br/>Du stänger av strömmen genom att hålla den här knappen intryckt i minst 5 sekunder.</p> <p>③ <b>Knappen (NAV)</b><br/>Visa navigationskartan.<br/>Tryck igen för att växla till navigeringsmenyskärmen. Håll denna knapp intryckt i minst 2 sekunder för att växla till ruttskärmen Åk hem. (Om du inte ställt in "hem" ännu växlar den istället till skärmen för att ställa in "hem").<br/>Se "Navigationssystemet OM" på CD-ROM-skivan för mer information om navigering.</p> <p>④ <b>Knappen + / - eller ^ / v (UPP/NER)</b><br/>Tryck för att justera volymen.</p> <p>⑤ <b>Knappen (PHONE) (endast X903D)</b><br/>Hämtar menyskärmen Telefon.<br/>Tryck för att starta ett samtal när någon ringer till dig.</p> | <p>⑥ <b>Knappen eller VOICE</b><br/>Tryck för att använda Siri-funktionen eller röstigenkänningsläget beroende på ansluten smartphone.</p> <p>⑦ <b>Knappen &gt;&gt;&gt; / &lt;&lt;&lt;</b><br/>Tryck för att söka station uppåt/nedåt i radioläge eller spår, kapitel etc. i andra ljud/bildkällor.</p> <p>⑧ <b>Knappen (AUDIO)/(Favorit)</b><br/>Visar skärmen Ljud/Bild. Om skärmen Ljud/Bild redan visas, byts källan.<br/>Öppna favoritskärmen genom att hålla knappen intryckt i minst 2 sekunder.</p> <p>⑨ <b>Knappen (MUTE)</b><br/>Tryck för att aktivera/avaktivera ljudavstängningsläget.</p> <p>⑩ <b>Fjärrsensor</b><br/>Rikta fjärrkontrollens sändare mot fjärrsensorn inom ett avstånd på 2 meter.</p> <p>⑪ <b>Mikrofon (endast X803D-U/INE-W720D)</b><br/>Används för handsfree- eller röststyrningsläget.</p> |
|--|---|



## Slå på (On) eller stänga av (Off) strömmen

- 1 Vrid tändningsnyckeln till läge ACC eller ON.**  
Systemet slås på.
- 2 Du stänger av strömmen genom att hålla knappen MENU intryckt i minst 5 sekunder.**

## Ändra skärmen för val av ljudkälla till en specialanpassad skärm

Du kan byta från skärmbilden Ljudkällor till en annan skärm genom att trycka på ikonen på en av skärmbildens tre kanter.

### Skärm med inställningsgenvägar



Du kan ställa in BASS ENGINE SQ, toninställning eller baksätets underhållningssystem.

### Dubbel skärmbild



Du kan växla mellan de visade skärmarna på den delade skärmbilden.

### Skärm för val av ljudkälla

(USB Ljud)



### Skärm för snabbvalsknapp eller snabbsökningläge\*



\* Sökläget är olika beroende på ljudkälla. Se ljudkällans bruksanvisning för ytterligare information.

## Funktionen Favorit

Med denna funktion kan du enkelt öppna dina favoritfunktioner genom att registrera funktioner du använder ofta, t ex val av ljudkälla, navigeringens sökfunktion m. fl på skärmen Favorit. Du kan lätt öppna vilken som helst av dessa funktioner.

### 1 Håll (Favorit)-knappen intryckt i minst 2 sekunder.

Skärmen Favorit visas.

### Exempel på skärmen Favorit

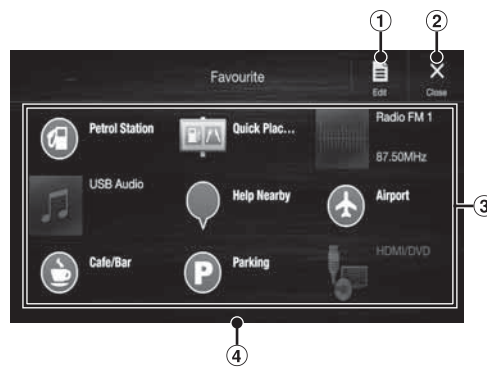

### 1 Byter till Redigeringskärmen för att registrera funktioner eller ändra namn.

### 2 Stäng skärmbilden Favoriter

### 3 Registrerade Favorit

### 4 Visar vilken sida av Favorit som visas.

Dra till vänster eller höger för att bläddra mellan sidorna. Du kan lägga till upp till 6 sidor.

## Registrera funktioner

### 1 Tryck på (Ändra).

En kryssruta visas i registreringsikonens övre vänstra del och den byter till Redigeringsläge.



### 2 Tryck på (Lägg till).

De funktioner (kategorier) som kan läggas till visas.

### 3 Tryck på den funktion (kategori) du ska lägga till.



### 4 Välj den funktion du ska lägga till.

Se bruksanvisningens avsnitt "Redigera Favoriter" för ytterligare information om funktioner som kan läggas till.

- Du kan lägga till upp till 54 funktioner.
- En funktion kan bara registreras en gång.

### 5 Tryck på (Save) när du redigerat klart.

### 6 Tryck på [Yes] efter det att bekräftelsemeddelandet visas.

### 7 Redigeringen är avslutad och nu visas skärmen Favorit.

- Om du trycker på  (Avbryt) under redigering visas ett bekräftelsemeddelande. Om du trycker på [Yes] växlar skärmbilden till föregående favoritredigeringskärm.

## Android Auto (tillval)

Android Auto är utformad för att göra det lättare för dig att använda appar på din telefon samtidigt som du befinner dig på resande fot. Navigera med Google Maps, lyssna på spellistor eller podsändningar från dina favoritappar och mycket mer.

Ladda ner Android Auto-appen från Google Play store innan du fortsätter.

Anslut din Android-kompatibla telefon för att börja använda Android Auto.

### 1 Tryck på knappen MENU.

Menyskärmen visas.

### 2 Tryck på [Android Auto].

Android Auto-skärmen visas.

- Mer information om användning av Android Auto, se "Android Auto" i bruksanvisningen (CD-ROM).

## Apple CarPlay (tillval)

Apple CarPlay är ett smartare, säkrare sätt att använda din iPhone i bilen. Med Apple CarPlay får du de funktioner du vill använda på din iPhone, samtidigt som du kör, direkt på enheten. Du kan få väganvisningar, ringa samtal, skicka och ta emot meddelanden och lyssna på musik, och samtidigt hålla fokus på vägen. Koppla bara in din iPhone i enheten och kör.

Mer information finns i bruksanvisningen (CD-ROM).

**Tryck på  eller VOICE för att aktivera Siri-funktionen på din iPhone.**

Du kan t.ex. ringa ett samtal, spela musik genom att använda Siri-funktionen på din iPhone.

Du kan också manövrera Apple CarPlay på pekskärmen.

## Radio/RDS-användning

### Snabbvalsknapp

En kort tryckning visar förvalda stationer.

Tryck under minst 2 sekunder för att lägga till nuvarande station som ett snabbval.

### Skärm för snabbvalsläge

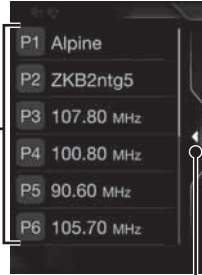

### Knappen Stäng

Tryck här för att stänga skärmbilden Förvalsläge.



### Knapp för snabbvalsläge

Tryck här när du använder skärmbilden Förvalsläge.

### RDS-indikator

### Informationsskärm

### Ökar frekvensen

### PTY-sökknapp

Tryck här när du använder skärmbilden PTY-lista.

### Minskar frekvensen

### Ändrar läge för stationsinställning



### Ändrar textinformation

### Inmatad radiofrekvens

### Byter frekvensband

### Läge för PRIORITY NEWS På/Av



### Automatisk snabbvalslagring av stationer

### Läge för trafikinformation På/Av

### Läge för AF På/Av

## DAB/DAB+/DMB-användning

### Snabbvalsknapp

En kort tryckning visar förvald tjänst.  
Tryck under minst 2 sekunder för att lägga till nuvarande tjänst som ett snabbval.

### Skärm för snabbvalsläge

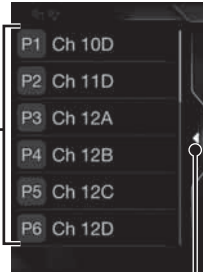

### Knappen Stäng

Tryck här för att stänga skärmbilden  
Förvalsläge.



### Knapp för snabbvalsläge

Tryck här när du använder  
skärmbilden Förvalsläge.

### DAB-indikator

### Informationskärm

### Ökar frekvensen

### Visar skärmen för vald tjänst

### Bildspel

Visar programinformation,  
artistbilder och reklam som  
synkroniseras med  
servicekomponenten som tas  
emot för tillfället.\*

### Minskar frekvensen

### Ändrar läge för stationsinställning



### Ändrar textinformation

### Visar skärmen för vald PTY

### Ange önskad frekvens

### Läge för PRIORITY NEWS På/Av



### Läge för trafikinformation På/ Av

### Växlar mellan primär/ sekundär tjänst

\* De kanske inte visas, beroende på servicekomponenten som tas emot för tillfället.

## Användning av USB-minne (tillval)

Du kan spela upp musikfiler (MP3/WMA/AAC/FLAC) och videofiler (AVI/MKV/MP4) sparade på ett USB-flashminne på det här systemets interna spelare.

### Exempel på huvudskärmen för USB Ljud

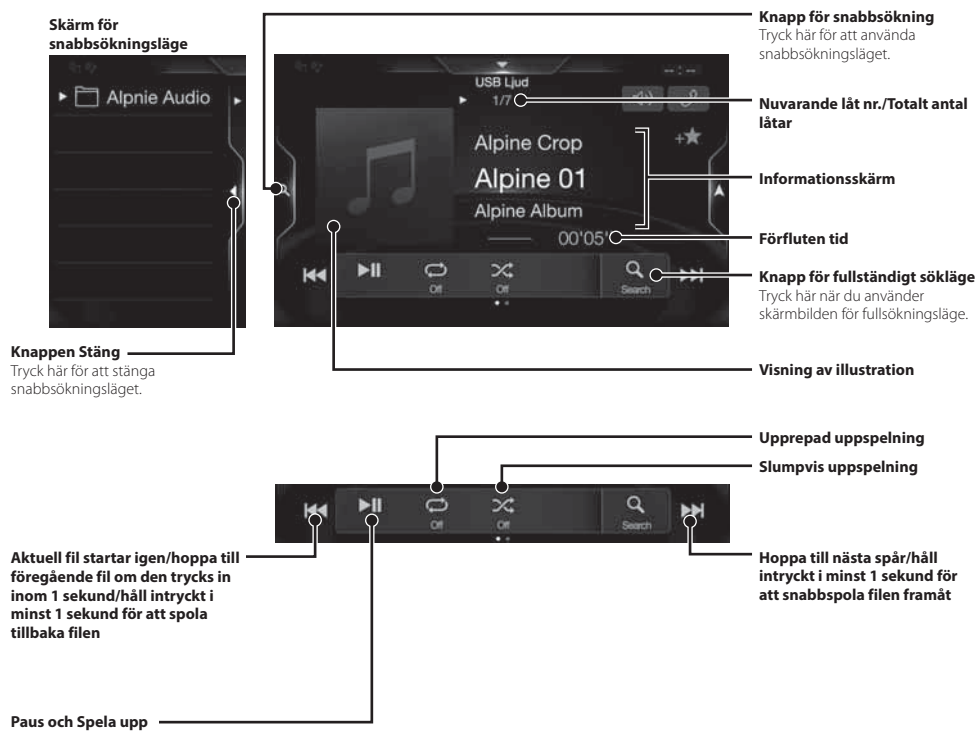

## Användning av HDMI-enhet (DVD-spelare) (tillval)

Om du ansluter en DVD-spelare av typ DVE-5300 (tillval) kan du styra den från enheten.

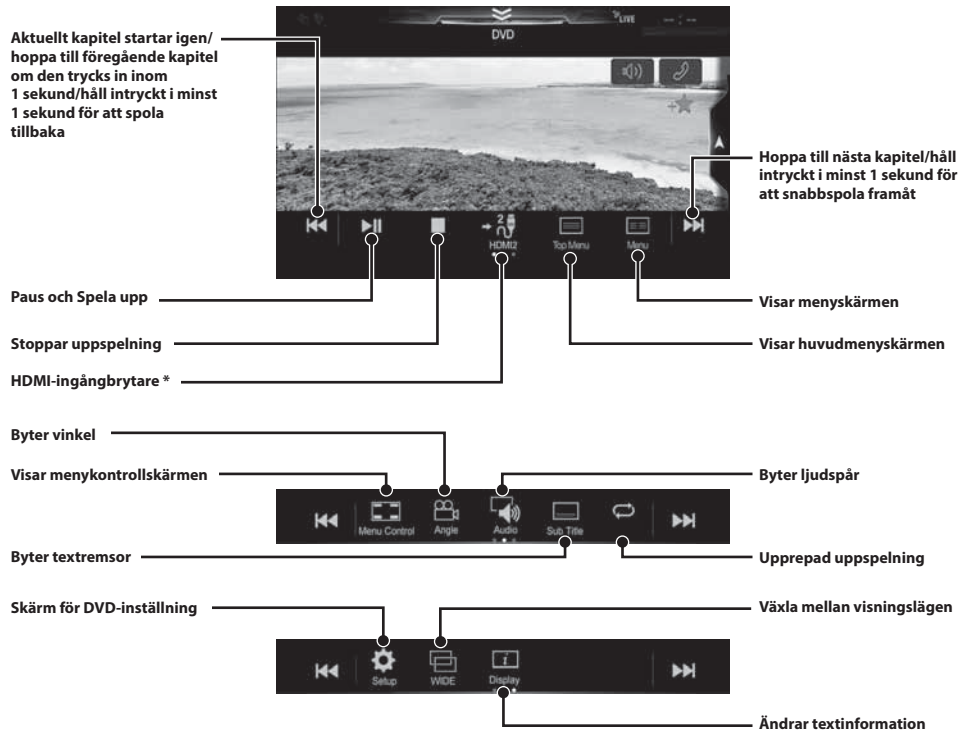

\* Det går inte att ansluta två HDMI-enheter om du ansluter en modul för HDMI val. Om HDMI val är inställt till "On" när två HDMI-enheter är anslutna visas HDMI-ingångsbrytarens knapp. Knappen som visas skiljer sig åt beroende på de inställningar och den HDMI-ingång som valts för tillfället. Se "HDMI-inställning" och "Ställa in HDMI val till On/Off" i BRUKSANVISNINGEN (CD-ROM).

## Användning av iPod/iPhone (tillval)

Det krävs t.ex. en Lightning till USB-kabel (KCU-471i) (säljes separat) beroende på vilken typ av iPod/iPhone du använder.

### Ljudläge

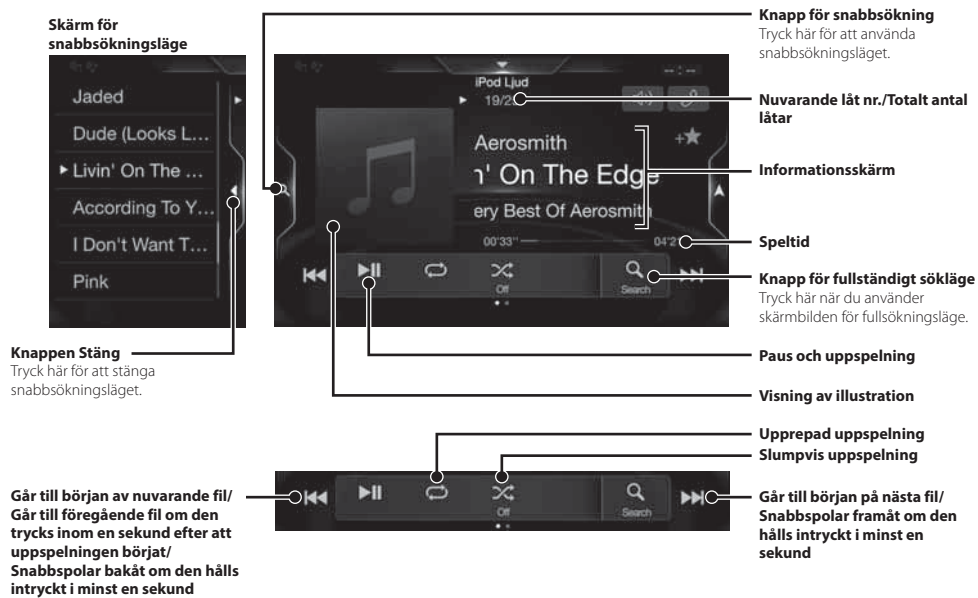

### Söka efter musikfiler (fullständigt sökläge)

Till exempel: Söka efter artistens namn

- 1 Tryck på [Artist] på skärmen för fullständigt sökläge.

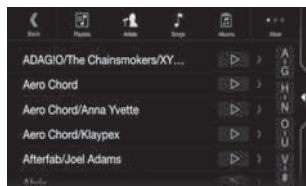

- 2 Tryck på den önskade artistens namn.

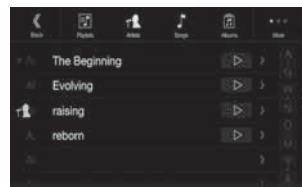

Sökningskärmen för album för markerad artist visas.

Tryck på [▶] vid den önskade artisten så spelas samtliga låtar med artisten upp.

- 3 Peka på det önskade albumets namn.

Alla låtar för det valda albumet visas.

Tryck på [▶] vid det önskade albumet så spelas albumets samtliga låtar upp.

- 4 Peka på den önskade låtens namn.

Den valda låten spelas upp.



## Styrning av handsfreetelefon

Det går att ansluta enheten till upp till två handsfree-telefoner.

Välj "Handsfree prioritet" under "Bluetooth-inställning" för att ställa in företrädesordning, om du ansluter två handsfree-telefoner till enheten. Se BRUKSANVISNINGEN i AVSNITTET AUDIO/VISUAL (CD-ROM) för mer information.

### Hur man ansluter en Bluetooth-kompatibel enhet (parkoppling)

- 1 Tryck på [Inställning]-knappen på menyskärmen.



[Inställning]-knapp

- 2 Tryck på [Bluetooth].
  - Se till att "Bluetooth" är inställt till "On" (☑).

- 3 Tryck på [Välj Bluetooth-enhet].

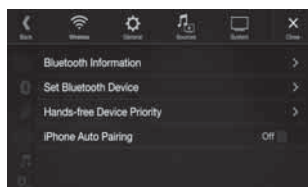

- 4 Tryck på [Q] för att söka efter en ny enhet.

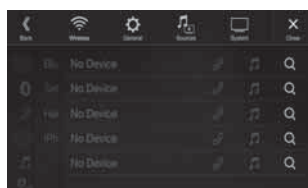

- 5 Tryck på [🎵] (Audio), [📞] (Handsfree) eller [📞/🎵] (Båda) för den enhet i listan du vill ansluta.

Audio:	Ställer in enheten för användning som ljudkälla.
Handsfree:	Ställer in för användning som Handsfree-enhet.
Båda:	Ställer in för användning både som ljudenhet och Handsfree-enhet.

- 6 När registreringen av enheten är slutförd visas ett meddelande och enheten återgår till normalläge.

- Du kan registrera upp till 5 Bluetooth-kompatibla mobiltelefoner.
- Bluetooth-registreringsprocessen skiljer sig åt beroende på enhetens version och SSP (Simple Secure Pairing). Om ett lösenord med 4 eller 6 tecken visas på denna enhet, mata då in lösenordet på den Bluetooth-kompatibla enheten. Om ett lösenord med 6 tecken visas på denna enhet, se då till att samma lösenord visas på den Bluetooth-kompatibla enheten och tryck på "Yes".

### Besvara ett samtal

- 1 Ett inkommande samtal sätter igång ringtonen och en inkommande samtalsvisning.

Meddelandeskärm för inkommande samtal

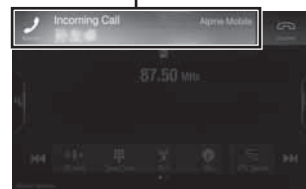

- 2 Tryck på meddelandeskärmen för inkommande samtal.

Samtalet startar.

Samtalets informationsområde

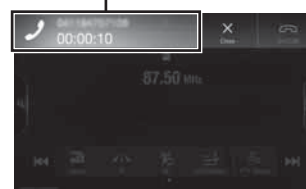

Om du trycker på området med samtalsinformation under ett pågående samtal växlar den till telefonåtgärdsskärmen. Använd denna skärm för att justera samtalsvolymen osv.

### Avsluta samtalet

- 1 Tryck på [📞] (Avsluta).

Samtalet avslutas.

## Kartfunktioner

Nedan följer en översikt över olika knappar och ikoner på kartbilden. Se bruksanvisningen för ytterligare information om denna skärm.

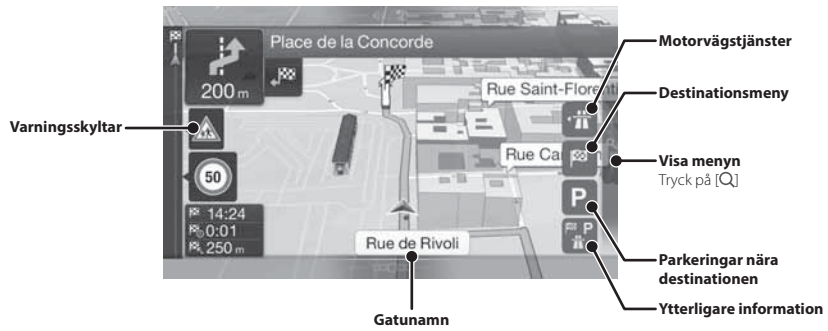
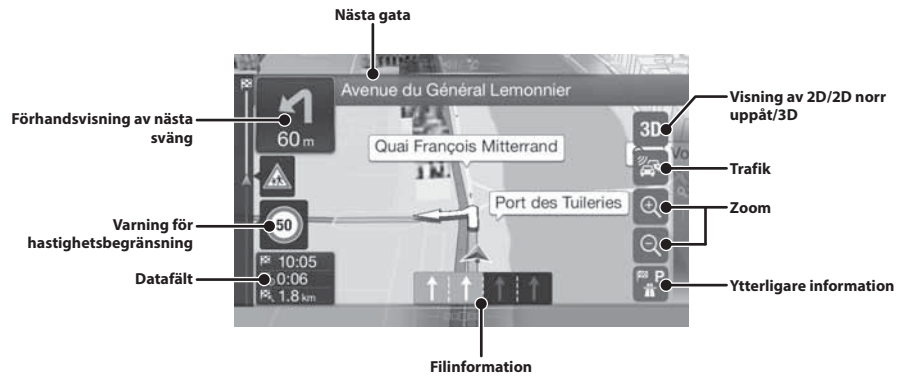

## Navigeringsmeny

Om du vill visa menyn Navigation trycker du på [Q] på den högra sidan av kartskärmen. Du kan också trycka på knappen .

### Flerpunktsrutt

Bygg upp din rutt med hjälp av en eller flera brytpunkter. Du kan också planera en rutt som är oberoende av din nuvarande GPS-position genom att ställa in en ny startpunkt.

### Ny rutt

Välj destination genom att ange en adress eller dess koordinater eller genom välja ett ställe, en lagrad plats eller en lagrad rutt. Du kan också hämta dina senaste destinationer från historiken.

Om du är ansluten till internet kan alternativet uppkopplad sökning hjälpa dig att hitta din destination.

### Visa kartan

### Information

Här finns ytterligare alternativ och navigationsanknuten information.

### Setup

Anpassa hur navigeringsprogramvaran fungerar.

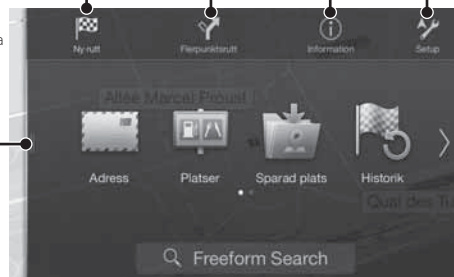

## Ställa in destination

Följande exempel visar hur du ska söka efter en destination när du valt [Ort/Postnr] från [Adress].

- Du kan söka efter Land/stat och sedan minska sökområdet genom att börja med [Land/stat].

**1 Tryck på [Ny rutt] i navigeringsmenyn.**

**2 Tryck på [Adress].**

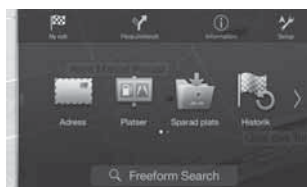

**7 Tryck på [More] för att ändra ruttparametrar eller tryck på [Starta navigering] för att påbörja resan.**



**3 Tryck på [Ort/Postnr].**

**4 Ange stadens namn eller postnumret.**

- Tryck på  för att visa en lista med kandidater.

**5 Ange önskat gatunamn.**



- Tryck på  för att visa en lista med kandidater.

**6 Ange gatunummer eller en korsande gata.**



Rutten beräknas och en karta över hela rutten visas. Här kan du kontrollera ruttinformationen och alternativa rutter.

## Specifikationer

### **BILDSKÄRMSAVSNITT**

Skärmstorlek	9 tum (X903D) 8 tum (X803D-U) 7 tum (INE-W720D)
LCD-typ	Genomskinlig typ TN LCD
Funktionsprincip	TFT aktiv matris
Antal bildelement	1 152 000 st. (800 × 480 × 3 (RGB))
Antal effektiva bildelement	99% eller fler
Belysningsystem	LED

### **FM TUNER-AVSNITT**

Inställningsområde	87,5 – 108,0 MHz
Användbar känslighet, mono	8,1 dBf (0,7 µV/75 ohm)
50 dB dämpningskänslighet	12 dBf (1,1 µV/75 ohm)
Alternativ kanalselektivitet	80 dB
Signal-brusförhållande	65 dB
Stereoseparation	35 dB
Infångningsindex	2,0 dB

### **MW TUNER-AVSNITT**

Inställningsområde	531 – 1 602 kHz
Användbar känslighet	25,1 µV/28 dBf

### **LW TUNER-AVSNITT**

Inställningsområde	153 – 281 kHz
Känslighet (IEC standard)	31,6 µV/30 dBf

### **DAB-AVSNITT**

Mottagningsomfång BAND III	174,93 – 239,2 MHz
Mottagningsomfång L-BAND	1 452,96 – 1 490,6 MHz
Användbar känslighet	-103 dBm
Signalbrusförhållande	95 dB
Stereoseparation	85 dB

### **USB-AVSNITT**

USB-standard	USB 2.0
Max strömförbrukning	1 500 mA (CDP-stöd)
USB-klass	USB (massminne)
Filsystem	FAT16/32
Antal kanaler	2-kanals (stereo)
Frekvensomfång*1	5 – 20 000 Hz (±1 dB)
Total harmonisk distorsion	0,008 % (vid 1 kHz)
Dynamiskt område	95 dB (vid 1 kHz)
Signal-brusförhållande	100 dB
Kanalseparation	85 dB (vid 1 kHz)

\*1 Frekvensomfånget kan variera beroende på kodningsprogramvara/bitfrekvens.

### **HDMI-AVSNITT**

Ingångsformat	480p/VGA
Utgångsformat	480 p

### **GPS-AVSNITT**

Mottagningsfrekvens, GPS	1 575,42 ±1 MHz
Mottagningskänslighet, GPS	max -136 dB

### **GLONASS-AVSNITT**

Mottagningsfrekvens, GLONASS	1 597,807 MHz - 1 605,6305 MHz
Mottagningskänslighet, GLONASS	max -137 dB

### **Bluetooth-AVSNITT**

Bluetooth-specifikation	Bluetooth V3.0
Frekvensband	2 402 - 2 480 MHz
Uteffekt	+4 dBm Max. (effektclass 2)
Profil	HFP (Handsfree-Profil) OPP (Object Push Profile) PBAP (Phone Book Access Profile) A2DP (Advanced Audio Distribution Profile) AVRCP (Audio/Video Remote Control Profile) SPP (Serieport-Profil)

### **ALLMÄNT**

Ingångsspänning	14,4 V likspänning (11 - 16 V tillåtet)
Drifttemperatur	-20 °C till +60 °C
Maximal uteffekt	4 × 50 W
Utmatningsnivå för ljud	Förförstärkarutgång (fram, bak): 4 V/10 kiloohm (max) Förförstärkarutgång (subwoofer): 4 V/10 kiloohm (max)
Vikt	1,51 kg (X803D-U) 1,41 kg (INE-W720D)

### **CHASSISTORLEK**

Bredd	198 mm (X803D-U) 178 mm (INE-W720D)
Höjd	125 mm (X803D-U) 100 mm (INE-W720D)
Djup	147 mm

### **NOSSTORLEK**

Bredd	191 mm (X803D-U) 171 mm (INE-W720D)
Höjd	121 mm (X803D-U) 96 mm (INE-W720D)
Djup	19 mm

- *Storleken på X903D är exklusivt utformad för en viss bilmodell.*
- *Till följd av fortgående produktförbättringar förbehålls rätten till ändringar av tekniska data och utförande utan föregående meddelande.*
- *LCD-skärmen är tillverkad med ytterst hög precision. Andelen fullt fungerande bildpunkter överstiger 99,99% av hela skärmen. Det innebär att 0,01 % av punkterna kan vara ständigt tända eller släckta.*

- Windows Media och Windows-logotypen är varumärken eller registrerade varumärken som ägs av Microsoft Corporation i USA och/eller i andra länder.
- Apple, iPhone, iPod, iPod nano, iPod touch och Siri är varumärken som tillhör Apple Inc., registrerade i USA och andra länder. Apple CarPlay är ett varumärke som tillhör Apple Inc.
- Användning av Made for Apple och Works med Apple-märken innebär att ett tillbehör har utformats för att ansluta specifikt till den eller de Apple-produkter som identifierats i Made for Apple-märket och att arbeta specifikt med den teknik som identifierats i Works with Apple-märken, och har certifierats av utvecklaren för att uppfylla Apples prestationsstandarder. Apple är inte ansvarig för driften av denna enhet eller dess överensstämmelse med säkerhets- och regleringsstandarder. Observera att användningen av det här tillbehöret med en Apple-produkt kan påverka trådlös prestanda.
- Google, Android, Android Auto, Google Play och andra märken är varumärken som tillhör Google LLC.
- Bluetooth®-märket och -logotypen är registrerade varumärken som tillhör Bluetooth SIG, Inc. och all användning av sådana märken av Alpine Electronics, Inc. sker på licens. Övriga varumärken och varunamn tillhör deras respektive ägare.
- Begreppen HDMI och HDMI High-Definition Multimedia Interface samt HDMI-logotypen är varumärken eller registrerade varumärken som tillhör HDMI Licensing LLC i USA och andra länder.
- Ljudkodningstekniken MPEG Layer-3 används på licens från Fraunhofer IIS och Thomson. Med denna produkt medföljer endast en licens för privat, icke-kommersiellt bruk och inte en licens eller några rättigheter för att använda denna produkt för kommersiell (dvs. inkomstbringande) realtidssändning (via markbundna nät, satellit, kabel och/eller annan media), sändning/dataöverföring via internet, intranät och/eller andra nätverk eller i andra elektroniska distributionssystem, t.ex. betalkanaler eller audio-on-demand-applikationer. Det krävs en speciell licens för sådan användning. För ytterligare information, se <http://www.mp3licensing.com>
- ©2006-2018 TomTom. All rights reserved. This material is proprietary and the subject of copyright protection, database right protection and other intellectual property rights owned by TomTom or its suppliers. The use of this material is subject to the terms of a license agreement. Any unauthorized copying or disclosure of this material will lead to criminal and civil liabilities.

**About the Rules of Bluetooth Electromagnetic Radiation Regulation**



**Declaration of Conformity**

## Inhoud

WAARSCHUWING .....	2
OPGELET .....	3
Aan de slag .....	4
De functie Favoriet .....	6
Items registreren .....	6
Android Auto (Optioneel) .....	7
Apple CarPlay (Optioneel) .....	7
Radio-/RDS-bediening .....	8
DAB/DAB+/DMB gebruiken .....	9
Bediening USB-flashstation (optioneel).....	10
Bediening van een HDMI-apparaat (DVD-speler) (optioneel) .....	11
Bediening van een iPod/iPhone (optioneel) .....	12
Handsfree bediening van de telefoon.....	13
Kaartfuncties.....	14
Menu Navigatie .....	15
Een bestemming invoeren .....	16
Technische gegevens .....	17

### BELANGRIJK

Noteer het serienummer van uw toestel in de daartoe voorziene ruimte hieronder en houd het bij als referentie.

SERIENUMMER: \_\_\_\_\_

ISO-SERIENUMMER: AL \_\_\_\_\_

DATUM VAN INSTALLATIE: \_\_\_\_\_

INSTALLATIETECHNICUS: \_\_\_\_\_

PLAATS VAN AANKOOP: \_\_\_\_\_

Raadpleeg de gebruiksaanwijzing op de bijgeleverde CD-ROM voor meer informatie over alle functies. (Aangezien dit een data-CD is, is deze niet geschikt voor het afspelen van muziek en weergeven van beelden op de speler.) Indien gewenst zal een ALPINE-dealer u met plezier een afgedrukte versie bezorgen van de gebruiksaanwijzing die op de CD-ROM is opgeslagen.

## WAARSCHUWING



### WAARSCHUWING

Dit symbool wijst op belangrijke instructies. Het negeren van deze instructies kan ernstige verwondingen of de dood tot gevolg hebben.

#### INSTALLEER HET APPARAAT CORRECT ZODAT DE BESTUURDER NIET DE MOGELIJKHEID HEEFT OM NAAR DE TV/VIDEO TE KIJKEN TENZIJ HET VOERTUIG STILSTAAT EN DE HANDREM IS AANGETROKKEN.

Het is gevaarlijk als de bestuurder naar de tv/video kijkt tijdens het besturen van een voertuig. Wanneer dit apparaat niet correct wordt geïnstalleerd, kan de bestuurder naar de tv/video kijken tijdens het rijden. Dit kan de bestuurder afleiden, waardoor hij zijn aandacht niet bij de weg houdt en er een ongeval wordt veroorzaakt. De bestuurder of andere mensen kunnen ernstig gewond raken.

#### KIJK NIET NAAR DE VIDEO TIJDENS HET RIJDEN.

Het bekijken van de video kan de bestuurder afleiden, waardoor hij zijn aandacht niet bij de weg houdt en er een ongeval wordt veroorzaakt.

#### GEBRUIK HET TOESTEL NIET WANNEER DIT U VERHINDERT VEILIG MET UW VOERTUIG TE RIJDEN.

Wanneer een functie uw langdurige aandacht vereist, dient u eerst volledig stil te staan voor u deze uitvoert. Parkeer uw voertuig steeds op een veilige plaats voordat u een functie gaat gebruiken. Doet u dit niet, dan loopt u het gevaar een ongeval te veroorzaken.

#### VOLG DE ROUTEAANWIJZINGEN NIET ALS HET NAVIGATIESYSTEEM U OPDRAAGT EEN ONVEILIG OF ONWETTIG MANOEUVRE UIT TE VOEREN OF U IN EEN ONVEILIGE SITUATIE OF PLAATS DOET BELANDEN.

Dit product is geen vervangmiddel voor uw eigen inschattingsvermogen. De routeaanwijzingen die door dit systeem worden aangereikt, mogen nooit indruisen tegen plaatselijke verkeersvoorschriften of uw eigen inschattingsvermogen of kennis betreffende het veilig besturen van een voertuig.

#### BEPERK HET VOLUME ZODAT U GELUIDEN BUITEN DE AUTO NOG STEEDS KUNT HOREN TIJDENS HET RIJDEN.

Een te hoog volumeniveau kan geluiden, zoals de sirene van een ambulance of waarschuwingssignalen langs de weg (bij overwegen, enz.) dempen, wat kan leiden tot gevaarlijke situaties en mogelijk tot een ongeval. EEN TE HOOG VOLUMENIVEAU IN EEN AUTO KAN OOK GEHOORSCHADE VEROOZAKEN.

#### BEPERK HET BEKIJKEN VAN HET SCHERM TIJDENS HET RIJDEN.

Door naar het scherm te kijken, kan de bestuurder worden afgeleid en niet voor zich kijken en zo een ongeval veroorzaken.

#### DEMONTEER OF WIJZIG HET TOESTEL NIET.

Indien u dit wel doet, kan dit leiden tot een ongeval, brand of elektrocutie.

#### ENKEL TE GEBRUIKEN IN AUTO'S MET EEN NEGATIEVE AARDING VAN 12 V.

(contacteer bij twijfel uw dealer.) Indien u deze instructie niet opvolgt, kan dit leiden tot brand, enz.

#### HOUD KLEINE VOORWERPEN ZOALS SCHROEVEN BUITEN HET BEREIK VAN KINDEREN.

Wanneer deze worden ingeslikt, kan dit leiden tot ernstige verwondingen. Contacteer in dit geval onmiddellijk een dokter.

#### GEBRUIK DE CORRECTE AMPÈREWAARDE BIJ HET VERVANGEN VAN DE ZEKERINGEN.

Doet u dit niet, dan kan dit leiden tot brand of elektrocutie.

#### BLOKKEER DE VERLUCHTINGSOPENINGEN OF RADIATORPANELEN NIET.

Indien u dit wel doet, kan het toestel binnenin erg warm worden en zo brand veroorzaken.

#### GEBRUIK DIT PRODUCT VOOR MOBIELE 12V-TOEPASSINGEN.

Gebruik voor andere toepassingen kan leiden tot brand, elektrocutie of andere verwondingen.

#### SLUIT ALLES CORRECT AAN.

Zaken verkeerd aansluiten, kan vuur of schade aan het product veroorzaken.

#### VERWIJDER DE KABEL VAN DE NEGATIEVE BATTERIJAANSLUITING VOOR U HET TOESTEL AANSLUIT.

Doet u dit niet, dan kan dit leiden tot elektrocutie of letsels ten gevolge van kortsluitingen.

#### LET OP DAT ER GEEN KABELS VERSTRIKT GERAKEN IN VOORWERPEN IN DE BUURT.

Orden de kabels volgens de handleiding om obstructies tijdens het rijden te voorkomen. Kabels die een obstructie vormen of worden opgehangen op plaatsen zoals het stuur, de versnellingspook, rempedalen, enz. kunnen uiterst gevaarlijk zijn.

#### SPLITS GEEN ELEKTRISCHE KABELS.

Snijdt nooit de kabelisolatie weg om stroom te voorzien voor een ander apparaat. Wanneer u dit wel doet, zal de stroomcapaciteit van de kabel overschreden worden, wat kan leiden tot brand of elektrocutie.

#### BESCHADIG GEEN BUIZEN OF KABELS TIJDENS HET BOREN VAN GATEN.

Neem uw voorzorgen tijdens het boren van gaten in het chassis voor de installatie, zodat u geen buizen, brandstofvoeren, brandstofanks of elektrische bedradingen raakt, beschadigt of blokkeert. Zoniet kan dit leiden tot brand.

#### GEBRUIK GEEN BOUTEN OF MOEREN IN DE REM- OF STUURRICHTING OM EEN AARDING TE MAKEN.

Bouten of moeren die worden gebruikt in de rem- of stuurinrichting (of een ander veiligheidssysteem) of tanks mogen NOOIT gebruikt worden voor installaties of als aardverbinding. Het gebruik van dergelijke onderdelen kan leiden tot een controleverlies over de auto en brand enz. veroorzaken.

#### INSTALLEER NIET OP LOCATIES DIE HET BESTUREN VAN UW VOERTUIG KUNNEN HINDEREN, ZOALS HET STUUR OF DE VERSNELLINGSPOOK.

Wanneer u dit doet, kan dit uw gezichtsvermogen of uw bewegingen belemmeren met ernstige ongevallen tot gevolg.





## **OPGELET**

**Dit symbool wijst op belangrijke instructies. Het negeren van deze instructies kan verwondingen of materiële schade tot gevolg hebben.**

---

### **ZET ONMIDDELIJK HET GEBRUIK STOP WANNEER ZICH EEN PROBLEEM VOORDOET.**

Doet u dit niet, dan kan dit leiden tot letsels of schade aan het product. Breng het toestel ter reparatie terug naar uw bevoegde Alpine-dealer of het dichtstbijzijnde Alpine-servicecenter.

---

### **LAAT DE AANSLUITING EN INSTALLATIE UITVOEREN DOOR DESKUNDIGEN.**

De aansluiting en installatie van dit toestel vereist specifieke technische kennis en ervaring. Contacteer voor uw eigen veiligheid steeds de dealer waar u dit product hebt gekocht om de installatie te laten uitvoeren.

---

### **GEBRUIK GESPECIFICEERDE ACCESSOIRES EN INSTALLEER ZE OP DE JUISTE MANIER.**

Zorg ervoor dat u enkel de gespecificeerde accessoires gebruikt. Gebruik van andere dan de genoemde onderdelen kunnen interne schade veroorzaken aan het toestel of zorgen mogelijk voor een slechte installatie van het toestel. Daardoor kunnen onderdelen loskomen, met gevaren of storingen tot gevolg.

---

### **SCHIK DE KABELS ZODAT ZE NIET GEKNELD ZITTEN OF GEKNEPEN WORDEN DOOR EEN SCHERPE METALEN KANT.**

Leid de kabels en bedrading weg van bewegende onderdelen (zoals de zetelrails) of scherpe of puntige kanten. Zo vermijdt u knelpunten en schade aan de bedrading. Wanneer de kabels door een metalen gat lopen, gebruik dan een rubberen ring om te voorkomen dat de kabelisolatie doorgesneden wordt door de metalen rand van het gat.

---

### **INSTALLEER NIET OP PLAATSEN MET VEEL VOCHT OF STOF.**

Vermijd installatie van het toestel op plaatsen waar veel vocht of stof aanwezig is. Wanneer er vocht of stof terechtkomt in het toestel, kan dit storingen veroorzaken.

---

- De volgende voorbeelden van schermen van X903D/X803D-U/INE-W720D die in deze gebruiksaanwijzing worden gebruikt, dienen uitsluitend ter referentie. Ze kunnen verschillen van de werkelijke schermweergaven.

## Aan de slag

### Locatie van bedieningselementen

Het schermontwerp dat gebruikt wordt in de gebruiksaanwijzing kan verschillen van het werkelijke scherm.

#### ■ Voor X903D

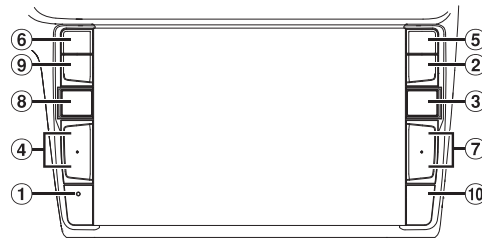
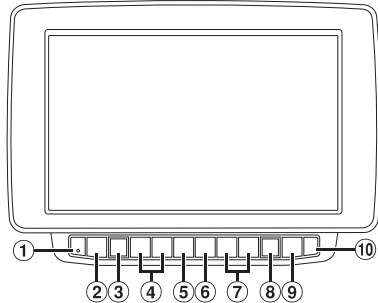

#### ■ Voor X803D-U/INE-W720D

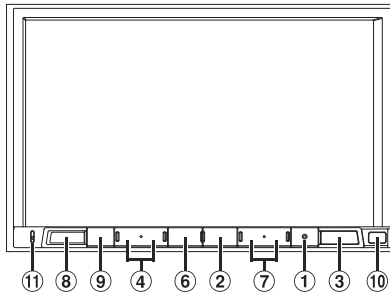

- |  |   |
|--|---|
| <p>① <b>RESET-knop</b><br/>Hiermee kunt u het systeem van dit toestel resetten.</p> <p>② <b>MENU/(voeding uit)-knop</b><br/>Hiermee kunt u het scherm Menu openen. Houd deze knop gedurende minstens 5 seconden ingedrukt om het toestel uit te schakelen.</p> <p>③ <b>(NAV)-knop</b><br/>Hiermee kunt u het navigatiekaartscherm oproepen. Druk nogmaals op deze knop om over te schakelen naar het menuscherm Navigatie. Houd deze knop minstens 2 seconden ingedrukt om over te schakelen naar het routescherm Naar huis. (Als er nog geen thuisadres ingesteld is, wordt er overgeschakeld naar het scherm voor het instellen van het thuisadres.) Raadpleeg "Gebruiksaanwijzing Navigatiesysteem" op de CD-ROM voor meer informatie over het gebruik van het navigatiesysteem.</p> <p>④ <b>+ / - of ^ / v (OMHOOG/OMLAAG)-knop</b><br/>Druk hierop om het volume te regelen.</p> <p>⑤ <b>(PHONE) (alleen X903D)-knop</b><br/>Keert terug naar het scherm Telefoonmenu. Druk hierop om een gesprek te starten wanneer u een oproep ontvangt.</p> | <p>⑥ <b>of VOICE-knop</b><br/>Afhankelijk van de aangesloten smartphone, druk hierop om de Siri-functie of de modus voor stemherkenning te openen.</p> <p>⑦ <b>▶▶▶ / ◀◀◀-knop</b><br/>Druk op deze knop om in de radiomodus een volgende/vorige zender te zoeken of om in andere audiovisuele bronnen een volgend/vorig nummer, hoofdstuk enz. te kiezen.</p> <p>⑧ <b>(AUDIO)/(Favoriet)-knop</b><br/>Hiermee kunt u het audiovisuele scherm weergeven. Als het audiovisuele scherm al wordt weergegeven, kunt u hiermee de bron wijzigen. Houd minstens 2 seconden ingedrukt om het scherm Favoriet te openen.</p> <p>⑨ <b>(DEMPEN)-knop</b><br/>Druk op deze knop om het geluid te dempen of het dempen te annuleren.</p> <p>⑩ <b>Sensor afstandsbediening</b><br/>Richt de afstandsbedieningszender binnen een bereik van 2 meter naar de afstandsbedieningssensor.</p> <p>⑪ <b>Microfoon (alleen X803D-U/INE-W720D)</b><br/>Gebruikt voor de modi handsfree of spraakbediening.</p> |
|--|---|

## Het toestel in- (On) of uitschakelen (Off)

- 1 Draai de contactsleutel naar de ACC- of ON-positie.**  
Het systeem wordt ingeschakeld.
- 2 Houd de MENU-knop gedurende minstens 5 seconden ingedrukt om het toestel uit te schakelen.**

## Overschakelen van het scherm met audiobronnen naar een specifiek scherm

U kunt het scherm geluidsbronnen naar een vast scherm overschakelen door op een van de drie randen van het scherm op het pictogram te tikken.

### Schermbestuur voor configuratie van snelkoppelingen



U kunt de BASS ENGINE SQ, de toonregeling of het Rear Seat Entertainment instellen.

### Dubbel scherm



Op het dubbele scherm kunt u schakelen tussen de weergegeven schermen.

### Schermbestuur met audiobronnen

(USB Audio)



### Schermbestuur voor preselectieknoppen of snelzoekmodus



\* De zoekmodus verschilt afhankelijk van de audiobron. Raadpleeg de gebruiksaanwijzing van de audiobron voor meer informatie.

## De functie Favoriet

Met dit toestel kunt u eenvoudig functies oproepen door vaak gebruikte items zoals de audiobron, de navigatiezoekfunctie enz. te registreren op het scherm Favoriet. Daarna kunt u deze items snel openen.

### 1 Houd de knop (Favoriet) minstens 2 seconden ingedrukt.

Het scherm Favoriet wordt weergegeven.

### Voorbeeld van het scherm Favoriet

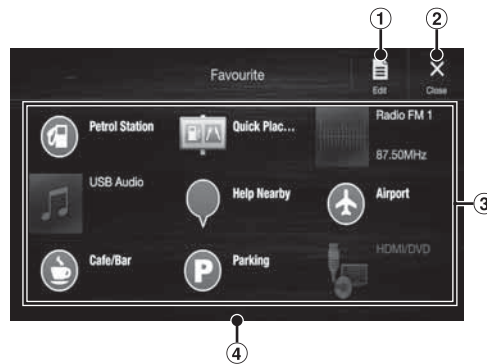

① **Wijzigingen aan het scherm Aanpassen, gebruikt voor het registreren van items of wijzigen van namen.**

② **Sluit het scherm Favoriet**

③ **Items geregistreerd als Favoriet**

④ **Geeft de locatie aan van het momenteel weergegeven Favoriet-schermbord.**

Veeg naar links of rechts om de pagina te wijzigen. U kunt maximaal 6 pagina's toevoegen.

## Items registreren

### 1 Raak (Aanpassen) aan.

Er wordt een selectievakje weergegeven in de linkerbovenhoek van het registratiepictogram en de modus Aanpassen wordt geactiveerd.



### 2 Raak (Toev.) aan.

De categorieën met toe te voegen items worden weergegeven.

### 3 Raak de categorie van het gewenste toe te voegen item aan.

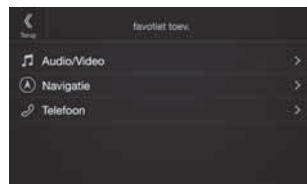

### 4 Raak het gewenste toe te voegen item aan.

Raadpleeg "Het scherm Favoriet aanpassen" in de gebruiksaanwijzing voor meer informatie over de toe te voegen items.

- U kunt maximaal 54 items toevoegen.
- Het is niet mogelijk om een item meer dan een keer te registreren.

### 5 Raak (Save) aan als u klaar bent met aanpassen.

### 6 Raak [Yes] aan als het bevestigingsbericht getoond wordt.

### 7 Het aanpassen is voltooid en het scherm keert terug naar het scherm Favoriet.

- Als u tijdens een bewerking op  (Annuleren) tikt, verschijnt een bevestigingsmelding. Tik op [Yes], het scherm schakelt over naar het vorige scherm Favoriet bewerken.

## Android Auto (Optioneel)

Android Auto is ontworpen om het gemakkelijker te maken om apps op uw telefoon te gebruiken terwijl u onderweg bent. Navigeer met Google Maps, luister naar playlists of podcasts uit uw favoriete apps en meer. Download de app Android Auto uit de Google Play Store voordat u doorgaat. Sluit uw Android-telefoon aan om te beginnen met gebruik van Android Auto.

### 1 Druk op de MENU-knop.

Het menuscherm wordt weergegeven.

### 2 Tik op [Android Auto].

Het Android Auto-scherm wordt weergegeven.

- Raadpleeg "Android Auto" in de gebruiksaanwijzing (cd-rom) voor een gedetailleerde beschrijving van de werking van Android Auto.

## Apple CarPlay (Optioneel)

Apple CarPlay is een slimme en veiligere manier om uw iPhone in de auto te gebruiken. Apple CarPlay neemt de dingen over die u met uw iPhone wilt doe tijdens het autorijden en zorgt ervoor dat ze bij het juiste apparaat terechtkomen. U kunt aanwijzingen krijgen, gesprekken voeren, berichten versturen en ontvangen en naar muziek luisteren, en dat alles op een manier waarop u zich veilig op het verkeer kunt blijven concentreren. Sluit uw iPhone gewoon op het apparaat aan en rijden maar. Raadpleeg de gebruiksaanwijzing (CD-ROM) voor meer informatie.

### Druk op of VOICE om de Siri-functie van de telefoon te activeren.

U kunt de Siri-functie van de iPhone gebruiken om iemand te bellen, muziek af te spelen enz.

U kunt Apple CarPlay bedienen via het aanraakscherm.

## Radio-/RDS-bediening

### Preselectieknop

Raak deze knop kort aan om de preselectiezenders weer te geven.

Raak een preselectieknop gedurende minstens 2 seconden aan om de huidige zender op te slaan als een preselectiezender.

### Scherm van de Preselectiemodus



### Knop Sluiten

Tik hierop om het scherm met de vooraf ingestelde modus te sluiten.

### Preselectiemodusknop

Tik hierop wanneer u het scherm voor de vooraf ingestelde modus gebruikt.

### RDS-aanduiding

Informatie weergave

Frequentie verhogen

PTY-zoekknop

Tik hierop wanneer u het scherm PTY-lijst gebruikt.

Frequentie verlagen

### Afstemmodus wijzigen

Tekstinformatie wijzigen

### Radiofrequentie invoeren

Band wijzigen

### PRIORITY NEWS-modus aan/uit

Zenders automatisch opslaan

### Verkeersinformatiemodus aan/uit

AF-modus aan/uit



## DAB/DAB+/DMB gebruiken

### Preselectieknop

Raak deze knop kort aan om de vooraf ingestelde service weer te geven.

Raak deze knop gedurende minstens 2 seconden aan om de huidige service op te slaan als een preselectiezender.

### Scherm van de Preselectiemodus

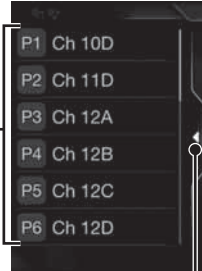

### Knop Sluiten

Tik hierop om het scherm met de vooraf ingestelde modus te sluiten.



### Preselectiemodusknop

Tik hierop wanneer u het scherm voor de vooraf ingestelde modus gebruikt.

### DAB-aanduiding

### Informatieweergave

### Frequentie verhogen

### Het scherm voor het selecteren van een service weergeven

### Diavoorstelling

Toont de programma-informatie, foto's van de artiest en advertenties die gesynchroniseerd zijn met de servicecomponent die momenteel ontvangen wordt.\*

### Frequentie verlagen

### Afstemmodus wijzigen

### Tekstinformatie wijzigen

### Het PTY-keuzeschermb weergeven

### Frequentie rechtstreeks invoeren

### PRIORITY NEWS-modus aan/uit

### Verkeersinformatiemodus aan/uit

### Wisselen tussen primaire/ secundaire service

\* Afhankelijk van de momenteel ontvangen servicecomponent worden deze mogelijk niet weergegeven.

## Bediening USB-flashstation (optioneel)

U kunt muziekbestanden (MP3/WMA/AAC/FLAC) en videobestanden (AVI/MKV/MP4) die op een USB-stick staan afspelen op de ingebouwde speler van dit systeem.

### Voorbeeld van het USB Audio-hoofdscherm

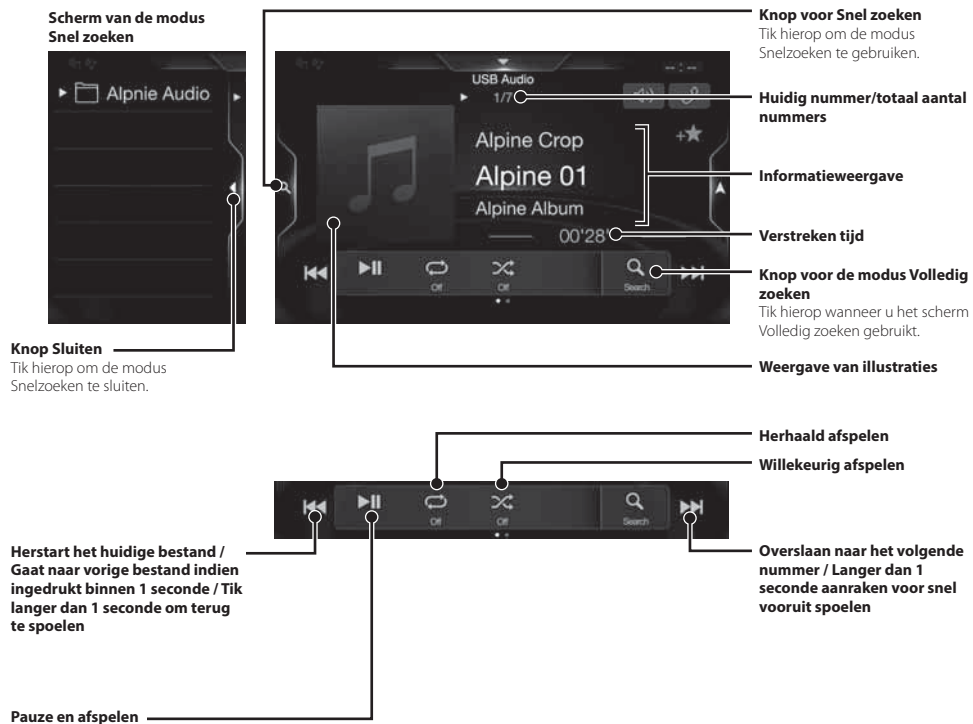



## Bediening van een HDMI-apparaat (DVD-speler) (optioneel)

Wanneer u een optionele DVE-5300 (DVD-speler) aansluit, kunt u deze bedienen vanaf het toestel.

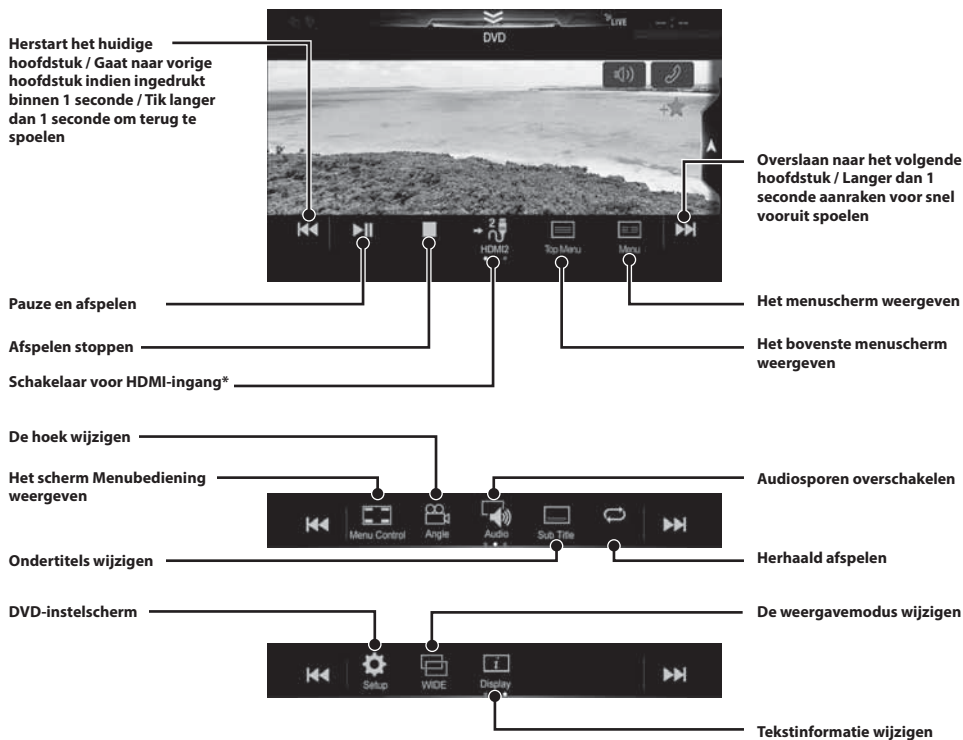

\* Als u een optionele HDMI-keuzemodule aansluit, dan kunt u twee HDMI-apparaten aansluiten. Als de HDMI-keuze op "AAN" staat wanneer twee HDMI-apparaten aangesloten zijn, dan wordt de schakelaar voor HDMI-ingang weergegeven. De knoppen die weergegeven worden verschillen, afhankelijk van de instellingen en de HDMI-ingang die op dat moment geselecteerd is. Raadpleeg voor meer informatie "HDMI instellen" en "De HDMI-schakelaar Aan-/Uitzetten" In de GEBRUIKSAANWIJZING (cd-rom).

## Bediening van een iPod/iPhone (optioneel)

Een apart verkrijgbare kabel vanaf uw sigarettenaansteker naar de USB-kabel (KCU-471i) enz. is nodig, afhankelijk van het type iPod/iPhone.

### Audiomodus

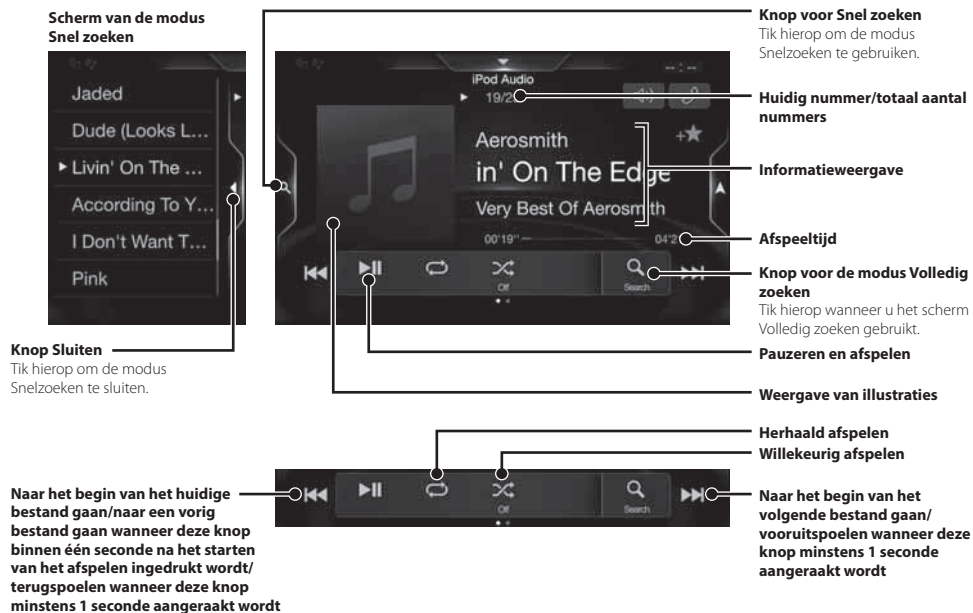

### Zoeken naar een muziekbestand (modus Volledig zoeken)

Bijvoorbeeld: zoeken op artiestennaam

- 1 Raak [Artiest] aan op het scherm van de modus Volledig zoeken.**

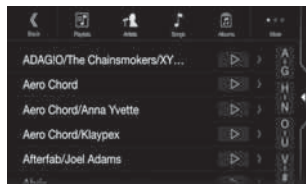

- 2 Raak de naam van de gewenste artiest aan.**

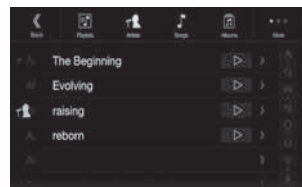

Het zoekscherm Albums van de geselecteerde artiest wordt weergegeven.

Als u [▶] aanraakt van de gewenste artiest, worden alle nummers van de geselecteerde artiest afgespeeld.

- 3 Raak de naam van het gewenste album aan.**

Alle nummers van het geselecteerde album worden weergegeven.

Als u [▶] aanraakt van het gewenste album, worden alle nummers van het geselecteerde album afgespeeld.

- 4 Raak de naam van het gewenste nummer aan.**

Het geselecteerde nummer wordt afgespeeld.

## Handsfree bediening van de telefoon

Op het apparaat kunnen maximaal twee handsfree telefoons worden aangesloten.

Als u twee handsfree telefoons op het apparaat aansluit, selecteer dan "Handsfree apparaat prioriteit" in "Bluetooth instellen" om de volgorde van voorrang in te stellen. Raadpleeg voor meer informatie de GEBRUIKSAANWIJZING in het gedeelte AUDIO/VIDEO (CD-ROM).

### Een apparaat verbinden dat Bluetooth ondersteunt (koppelen)

#### 1 Raak de knop [Instellingen] aan op het menuscherm.



Knop [Instellingen]

#### 2 Raak [Bluetooth] aan.

- Zorg ervoor dat de instelling "Bluetooth" op "On" (☑) staat.

#### 3 Raak [Bluetooth Apparaat Instellen] aan.

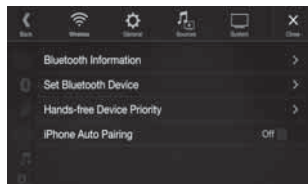

#### 4 Raak [Q] aan om een nieuw apparaat te zoeken.

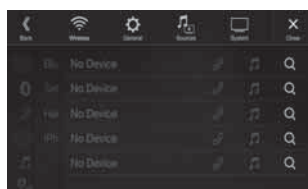

#### 5 Raak [🎵] (Audio), [📞] (Handsfree) of [🎵📞] (Beide) aan voor het apparaat uit de lijst dat u wilt aansluiten.

Audio: Hiermee kunt u het gebruik als audioapparaat instellen.

Handsfree: Hiermee kunt u het gebruik als handsfree apparaat instellen.

Beide: Hiermee kunt u het gebruik instellen als zowel een audioapparaat als een handsfree apparaat.

#### 6 Wanneer de apparaatregistratie voltooid is, wordt er een bericht weergegeven en keert het toestel terug naar de normale modus.

- U kunt maximaal 5 mobiele telefoons registreren die Bluetooth ondersteunen.
- Het Bluetooth-registratieproces verschilt afhankelijk van de apparaatversie en SSP (Simple Secure Pairing). Als er een wachtwoord op dit toestel wordt weergegeven dat uit 4 of 6 tekens bestaat, moet u dit wachtwoord invoeren op het Bluetooth-apparaat. Als er een wachtwoord op dit toestel wordt weergegeven dat uit 6 tekens bestaat, dient u ervoor te zorgen dat hetzelfde wachtwoord weergegeven wordt op het Bluetooth-apparaat. Raak vervolgens "Yes" aan.

### Een oproep beantwoorden

#### 1 Bij een binnenkomende oproep weerklinkt de beltoon en wordt het scherm voor inkomende oproepen weergegeven.

Meldingscherm inkomende oproep

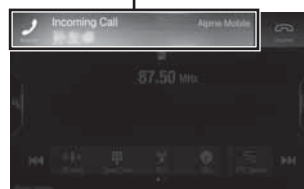

#### 2 Raak het meldingscherm van de inkomende oproep aan.

De oproep begint.

Informatie over de oproep

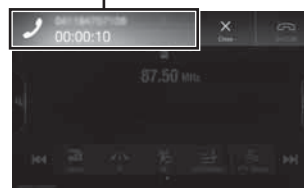

Door te tikken op de oproepinfo tijdens een gesprek gaat u naar het telefoonbedieningsscherm. Gebruik dit scherm om het spraakvolume te wijzigen, enz.

### De oproep beëindigen

#### 1 Raak [📞] (Ophangen) aan.

De oproep wordt beëindigd.

## Kaartfuncties

Hieronder vindt u een overzicht van de verschillende knoppen en pictogrammen in de kaartweergave. Raadpleeg de gebruiksaanwijzing voor meer informatie over dit scherm.

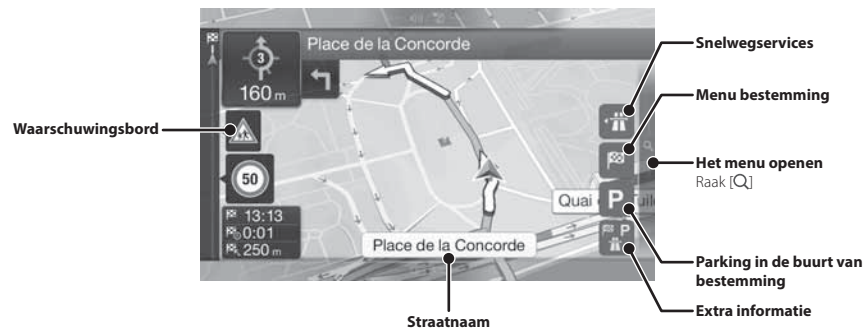
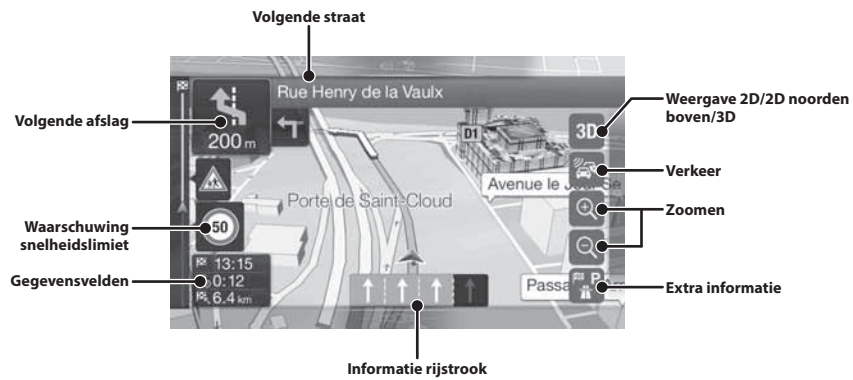

## Menu Navigatie

Om het navigatiemenu te openen, tikt u op de rechterraand van het kaartscherm op [Q]. U kunt ook op de -knop drukken.

### Meerpuntsroute

U kunt een route opstellen met een of meerdere routepunten. Het is ook mogelijk om los van uw huidige GPS-positie een route te plannen door een nieuw vertrekpunt in te stellen.

### Nieuwe route

Kies een bestemming door een adres of de coördinaten ervan in te voeren, of door een Plaats, een Opgeslagen locatie of een Opgeslagen route te kiezen. U kunt ook de recente bestemmingen oproepen door de Geschiedenis te openen. Als er een internetverbinding beschikbaar is, kunt u de optie Online zoeken gebruiken om uw bestemming te vinden.

### De kaart openen

### Informatie

Hier vindt u extra opties en informatie over de navigatie.

### Setup

Hier kunt u aanpassingen aanbrengen aan de manier waarop de navigatiesoftware werkt.



## Een bestemming invoeren

Het volgende voorbeeld toont u hoe u een bestemming kunt zoeken door [Plaats/postcode] te kiezen bij [Adres].

- U kunt het land/de staat zoeken door te starten bij [Land/staat].

**1 Raak [Nieuwe route] aan in het menu Navigatie.**

**2 Raak [Adres] aan.**



**3 Raak [Plaats/postcode] aan.**

**4 Voer de naam of de postcode van de stad in.**

- Raak  aan om de lijst met treffers weer te geven.

**5 Voer de naam van de gewenste straat in.**



- Raak  aan om de lijst met treffers weer te geven.

**6 Voer het huisnummer of de dwarsstraat in.**

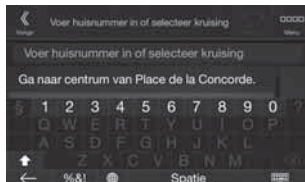

Na het berekenen van de route verschijnt er een kaart met daarop een routeoverzicht. Hier kunt u de route-informatie en alternatieve routes bekijken.

**7 Raak [More] aan om de routeparameters te wijzigen of raak [Start navigatie] aan om de rit te starten.**

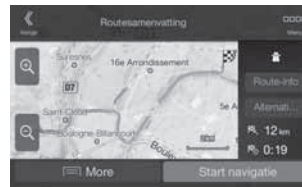

## Technische gegevens

### SCHERMGEDEELTE

Scherfmaat	9" (X903D) 8" (X803D-U) 7" (INE-W720D)
Type LCD	Transparant type TN LCD
Besturingsysteem	TFT actieve matrix
Aantal beeldelementen	1.152.000 (800 × 480 × 3 (RGB))
Effectief aantal beeldelementen	99% of meer
Verlichtingssysteem	LED

### FM-TUNERGEDEELTE

Afstembereik	87,5 – 108,0 MHz
Bruikbare gevoeligheid mono	8,1 dBf (0,7 µV/75 ohm)
50 dB stiltegevoeligheid	12 dBf (1,1 µV/75 ohm)
Afwisselende kanaalselectiviteit	80 dB
Signaal-ruisverhouding	65 dB
Stereoscheiding	35 dB
Ontvangsverhouding	2,0 dB

### MW-TUNERGEDEELTE

Afstembereik	531 – 1.602 kHz
Bruikbare gevoeligheid	25,1 µV/28 dBf

### LW-TUNERGEDEELTE

Afstembereik	153 – 281 kHz
Gevoeligheid (IEC-standaard)	31,6 µV/30 dBf

### DAB-SECTIE

Afstemmingsfrequentie BAND III	174,93 – 239,2 MHz
Afstemmingsfrequentie	1.452,96 – 1.490,6 MHz
Bruikbare Gevoeligheid	-103 dBm
Signaal/ruis-verhouding	95 dB
Stereoscheiding	85 dB

### USB-GEDEELTE

USB-vereisten	USB 2.0
Max. stroomverbruik	1.500 mA (CDP-ondersteuning)
USB-klasse	USB (Mass Storage Class)
Bestandssysteem	FAT16/32
Aantal kanalen	2 kanalen (stereo)
Frequentierespons*1	5 – 20.000 Hz (±1 dB)
Totale harmonische vervorming	0,008% (bij 1 kHz)
Dynamisch bereik	95 dB (bij 1 kHz)
Signaal-ruisverhouding	100 dB
Kanaalscheiding	85 dB (bij 1 kHz)

\*1 De frequentierespons kan verschillen afhankelijk van de coderingssoftware/bitsnelheid.

### HDMI-GEDEELTE

Invoerformaat	480p/VGA
Uitvoerformaat	480p

### GPS-GEDEELTE

GPS-ontvangstfrequentie	1.575,42 ±1 MHz
GPS-ontvangstgevoeligheid	Max. -136 dB

### GLONASS-GEDEELTE

GLONASS-ontvangstfrequentie	1.597,807 MHz - 1.605,6305 MHz
GLONASS-ontvangstgevoeligheid	Max. -137 dB

### Bluetooth-GEDEELTE

Bluetooth-specificatie	Bluetooth V3.0
Frequentieband	2.402 - 2.480 MHz
Uitgangsvermogen	+4 dBm Max. (Energieklasse 2)
Profiel	HFP (Handsfree Profile) OPP (Object Push Profile) PBAP (Phone Book Access Profile) A2DP (Advanced Audio Distribution Profile) AVRCP (Audio/Video Remote Control Profile) SPP (Serial Port Profile)

### ALGEMEEN

Stroomvereiste	14,4 V DC (11 – 16 V toelaatbaar)
Bedrijfstemperatuur	-20 °C tot +60 °C
Maximaal uitgangsvermogen	50 W × 4
Audio-uitvoerniveau	Pre-out (voor, achter): 4 V/10 kilo-ohm (max.) Pre-out (subwoofer): 4 V/10 kilo-ohm (max.)
Gewicht	1,51 kg (X803D-U) 1,41 kg (INE-W720D)

### FRAMEFORMAAT

Breedte	198 mm (X803D-U) 178 mm (INE-W720D)
Hoogte	125 mm (X803D-U) 100 mm (INE-W720D)
Diepte	147 mm

### NEUSFORMAAT

Breedte	191 mm (X803D-U) 171 mm (INE-W720D)
Hoogte	121 mm (X803D-U) 96 mm (INE-W720D)
Diepte	19 mm

- X903D is sized exclusively for a certain car model.
- Ten gevolge van voortdurende verbetering van de producten kunnen de technische gegevens en het ontwerp wijzigen zonder enige kennisgeving.
- Het LCD-scherm is gefabriceerd met een uiterst precieze productietechnologie. De effectieve pixelverhouding is meer dan 99,99%. Dit betekent dat er een mogelijkheid is dat 0,01% van de pixels altijd AAN of UIT zijn.

- Windows Media en het Windows-logo zijn handelsmerken of gedeponeerde handelsmerken van Microsoft Corporation in de Verenigde Staten en/of andere landen.
- Apple, iPhone, iPod, iPod nano, iPod touch en Siri zijn handelsmerken van Apple Inc., geregistreerd in de Verenigde Staten en andere landen. Apple CarPlay is een handelsmerk van Apple Inc.
- De 'Made for Apple' en 'Works with Apple' iconen betekenen dat een accessoire is ontworpen om verbonden te worden met een Apple product middels de technologie die is aangegeven in het 'Works with Apple' icoon en dat het accessoire voldoet aan de Apple prestatienormen. Apple is niet verantwoordelijk voor het functioneren van het accessoire en het voldoen aan veiligheids- en regulatorische voorschriften.  
Mogelijk heeft het gebruik van het accessoire in combinatie met een Apple product invloed op de draadloze werking.
- Google, Android, Android Auto, Google Play en andere merken zijn handelsmerken van Google LLC.
- Het Bluetooth®-woordmerk en -logo's zijn gedeponeerde handelsmerken van Bluetooth SIG, Inc. en ieder gebruik van deze merken door Alpine Electronics, Inc. gebeurt onder licentie. Andere handelsmerken en hun handelsnamen zijn eigendom van hun respectievelijke eigenaars.
- De termen HDMI en HDMI High-Definition Multimedia Interface, en het HDMI-logo zijn handelsmerken of gedeponeerde handelsmerken van HDMI Licensing LLC in de Verenigde Staten en andere landen.
- De MPEG Layer-3-audiocoderingstechnologie wordt gebruikt onder licentie van Fraunhofer IIS en Thomson. De aankoop van dit product verleent enkel toestemming voor privé-, niet-commercieel gebruik en verleent geen toestemming noch enig recht om dit product te gebruiken in om het even welke commerciële (d.w.z. met winstoogmerk) real time-uitzending (land, satelliet, kabel en/of andere media), uitzenden/streaming via het internet, intranetten en/of andere netwerken of in andere elektronische systemen voor informatieverbreiding, zoals pay-audio- of audio-on-demand-toepassingen. Voor dergelijke toepassingen is een aparte licentie vereist. Meer informatie kunt u vinden op <http://www.mp3licensing.com>
- ©2006-2018 TomTom. All rights reserved. This material is proprietary and the subject of copyright protection, database right protection and other intellectual property rights owned by TomTom or its suppliers. The use of this material is subject to the terms of a license agreement. Any unauthorized copying or disclosure of this material will lead to criminal and civil liabilities.

**About the Rules of Bluetooth Electromagnetic Radiation Regulation**



**Declaration of Conformity**



## Содержание

ПРЕДУПРЕЖДЕНИЕ .....	2
ВНИМАНИЕ.....	3
Приступая к работе.....	4
Функция “Избранное”.....	6
Добавление элементов .....	6
Android Auto (приобретается дополнительно) .....	7
Apple CarPlay (приобретается дополнительно) .....	7
Работа с радио/RDS .....	8
Работа с DAB/DAB+/DMB.....	9
Работа с флэш-накопителем USB (приобретается дополнительно) .....	10
Работа с устройством HDMI (DVD-проигрывателем) (приобретается дополнительно) .....	11
Работа с iPod/iPhone (приобретается дополнительно) .....	12
Функция телефона “Свободные руки” .....	13
Функции карт .....	14
Меню навигации .....	15
Установка пункта назначения .....	16
Технические характеристики .....	17

### ВАЖНО

Запишите серийный номер своего устройства в предоставленном далее месте и сохраните его для дальнейшего использования.

СЕРИЙНЫЙ НОМЕР: \_\_\_\_\_

СЕРИЙНЫЙ НОМЕР ISO: AL \_\_\_\_\_

ДАТА УСТАНОВКИ: \_\_\_\_\_

КТО УСТАНОВЛИВАЛ: \_\_\_\_\_

МЕСТО ПРИОБРЕТЕНИЯ: \_\_\_\_\_

Подробную информацию о всех функциях см. в “Руководстве пользователя”, записанном на прилагаемом компакт-диске. (Так как это информационный CD-диск, его нельзя использовать для воспроизведения музыки или изображений на проигрывателе.) При необходимости дилер ALPINE всегда сможет предоставить вам печатную версию “Руководства пользователя”, записанного на компакт-диске.

## ПРЕДУПРЕЖДЕНИЕ



### ПРЕДУПРЕЖДЕНИЕ

Этот символ обозначает важные инструкции. Их несоблюдение может привести к травме или смертельному исходу.

#### УСТАНАВЛИВАЙТЕ ДАННЫЙ ПРОДУКТ ТАКИМ ОБРАЗОМ, ЧТОБЫ ВОДИТЕЛЬ НЕ МОГ ВИДЕТЬ ЭКРАН, ЕСЛИ АВТОМОБИЛЬ НЕ ОСТАНОВЛЕН И НЕ ЗАДЕЙСТВОВАН СТОЯНОЧНЫЙ ТОРМОЗ.

Просмотр водителем телевизионных программ или видео в процессе вождения опасен. Неправильная установка этого продукта позволяет водителю просматривать телевизионные программы или видео в процессе вождения. Это может отвлечь водителя от управления автомобилем и привести к несчастному случаю. Водитель или пассажиры могут получить серьезные травмы.

#### НЕ ПРОСМАТРИВАЙТЕ ВИДЕО ВО ВРЕМЯ УПРАВЛЕНИЯ АВТОМОБИЛЕМ.

Просмотр видео может отвлечь водителя от управления автомобилем и привести к несчастному случаю.

#### НЕ ПРЕДПРИНИМАЙТЕ НИКАКИХ ДЕЙСТВИЙ, КОТОРЫЕ МОГУТ ОТВЛЕЧЬ ВАС ОТ БЕЗОПАСНОГО ВОЖДЕНИЯ АВТОМОБИЛЯ.

Любые действия, отвлекающие внимание на продолжительный срок, должны выполняться только после полной остановки. Перед выполнением таких действий всегда останавливайте автомобиль в безопасном месте. Несоблюдение этого требования может привести к аварии.

#### НЕ СЛЕДУЙТЕ ПРЕДЛОЖЕНИЯМ МАРШРУТА, ЕСЛИ НАВИГАЦИОННАЯ СИСТЕМА ПРЕДЛОЖИТ ВЫПОЛНИТЬ НЕБЕЗОПАСНЫЙ ИЛИ ЗАПРЕЩЕННЫЙ МАНЕВР, А ТАКЖЕ В СЛУЧАЯХ, ЕСЛИ ПРЕДЛОЖЕННЫЙ МАРШРУТ ОКАЖЕТСЯ ПОТЕНЦИАЛЬНО ОПАСНЫМ ИЛИ ПРИВЕДЕТ В ОПАСНУЮ ЗОНУ.

Не следует полностью полагаться на данное устройство, заменяя им собственные решения. Любые предложения маршрута данной системы не должны замещать любые местные правила дорожного движения или собственное решение и/или безопасную манеру вождения.

#### ПОДДЕРЖИВАЙТЕ ГРОМКОСТЬ НА УРОВНЕ, ПОЗВОЛЯЮЩЕМ СЛЫШАТЬ ВНЕШНИЕ ЗВУКИ ВО ВРЕМЯ ДВИЖЕНИЯ.

Чрезмерно высокий уровень громкости, заглушающий такие звуки, как сирены автомобилей аварийной службы и дорожные предупредительные сигналы (при пересечении ж/д путей и т.д.), может быть опасным и привести к аварии. ИСПОЛЬЗОВАНИЕ ВЫСОКОГО УРОВНЯ ГРОМКОСТИ В АВТОМОБИЛЕ МОЖЕТ ТАКЖЕ ВЫЗЫВАТЬ ДЕФЕКТ СЛУХА.

#### КАК МОЖНО МЕНЬШЕ ОТВЛЕКАЙТЕСЬ НА ПРОСМОТР ДИСПЛЕЯ ВО ВРЕМЯ ВОЖДЕНИЯ.

Просмотр экрана может отвлечь водителя от управления автомобилем и привести к несчастному случаю.

#### НЕ РАЗБИРАТЬ И НЕ ИЗМЕНЯТЬ.

Это может вызывать аварийную ситуацию, возгорание или удар электрическим током.

#### ИСПОЛЬЗОВАТЬ ТОЛЬКО В АВТОМОБИЛЯХ С ПИТАНИЕМ БОРТОВОЙ СЕТИ +12 ВОЛЬТ И ЗАЗЕМЛЕНИЕМ ОТРИЦАТЕЛЬНОГО ПОЛЮСА НА КУЗОВ АВТОМОБИЛЯ.

(В случае сомнений проконсультируйтесь у своего дилера.) Несоблюдение этого требования может привести к возникновению огня и т.п.

#### ХРАНИТЕ НЕБОЛЬШИЕ ОБЪЕКТЫ, ТАКИЕ КАК БАТАРЕИ, В НЕДОСТУПНЫХ ДЛЯ ДЕТЕЙ МЕСТАХ.

Глотание таких объектов может нанести серьезную травму. Если ребенок проглотил подобный объект, немедленно обратитесь к врачу.

#### ПРИ ЗАМЕНЕ ПРЕДОХРАНИТЕЛЕЙ ИСПОЛЬЗУЙТЕ ТОЛЬКО АНАЛОГИЧНЫЕ ПО НОМИНАЛУ.

Несоблюдение этого требования может привести к возгоранию и поражению электрическим током.

#### НЕ ЗАКРЫВАЙТЕ ВЕНТИЛЯЦИОННЫЕ ОТВЕРСТИЯ ИЛИ ПАНЕЛИ РАДИАТОРА.

В противном случае возможен нагрев внутренних деталей, который может привести к возгоранию.

#### ИСПОЛЬЗУЙТЕ ЭТОТ ПРОДУКТ ТОЛЬКО ДЛЯ АВТОМОБИЛЕЙ С БОРТОВОЙ СЕТЬЮ НАПРЯЖЕНИЕМ 12 В.

Неправильное использование может привести к возгоранию, поражению электрическим током или другим травмам.

#### ВЫПОЛНЯЙТЕ ПРАВИЛЬНЫЕ ПОДКЛЮЧЕНИЯ.

Неправильное подключение может привести к возгоранию или повреждению продукта.

#### ПЕРЕД ПОДКЛЮЧЕНИЕМ ПРОВОДОВ ОТСОЕДИНИТЕ КАБЕЛЬ ОТ ОТРИЦАТЕЛЬНОГО ПОЛЮСА БАТАРЕИ.

Несоблюдение этого требования может привести к поражению электрическим током или к травме вследствие короткого замыкания.

#### НЕ ДОПУСКАЙТЕ СПЛЕТЕНИЯ КАБЕЛЕЙ С НАХОДЯЩИМИСЯ РЯДОМ ПРЕДМЕТАМИ.

Проводку и кабели необходимо разместить в соответствии с указаниями в руководстве, чтобы избежать возможных препятствий и помех во время вождения. Кабели и проводка, которая блокирует доступ к рулевому колесу, рычагу переключения передач, педали тормоза и т.д., могут стать причиной опасной ситуации за рулем.

#### НЕ СРАЩИВАЙТЕ С ЭЛЕКТРИЧЕСКИМИ КАБЕЛЯМИ.

Никогда не срезайте кабельную изоляцию для подключения питания к другому оборудованию. В противном случае будет превышена допустимая нагрузка по току для данного провода, и в результате возможно возгорание и поражение электрическим током.

#### НЕ ПОВРЕДИТЕ ТРУБКИ ИЛИ ПРОВОДКУ ПРИ СВЕРЛЕНИИ ОТВЕРСТИЙ.

При сверлении установочных отверстий в корпусе примите меры предосторожности, чтобы избежать контакта, повреждения или закупоривания трубок топливopроводов или электропроводки. Несоблюдение этого требования может привести к возгоранию.

---

**НЕ ИСПОЛЬЗУЙТЕ БОЛТЫ ИЛИ ГАЙКИ ТОРМОЗНОЙ СИСТЕМЫ ИЛИ СИСТЕМЫ РУЛЕВОГО УПРАВЛЕНИЯ ДЛЯ ЗАЗЕМЛЕНИЯ.**

Болты или гайки из тормозной системы или системы рулевого управления (или любой другой связанной с безопасностью системы) или баков НИКОГДА не следует использовать при установке или заземлении. Использование таких деталей может заблокировать управление автомобилем и стать причиной возгорания.

---

**НЕ УСТАНОВЛИВАЙТЕ УСТРОЙСТВО В МЕСТАХ, ГДЕ ОНО МОЖЕТ МЕШАТЬ РАБОТЕ АВТОМОБИЛЯ, НАПРИМЕР, РЯДОМ С РУЛЕВЫМ КОЛЕСОМ ИЛИ РЫЧАГОМ ПЕРЕКЛЮЧЕНИЯ СКОРОСТЕЙ.**

В противном случае устройство может создать помехи для переднего обзора или затруднить движение, что может привести к серьезной аварии.

---



**ВНИМАНИЕ**

**Этот символ обозначает важные инструкции. Их несоблюдение может привести к травме или выходу из строя продукта.**

---

**ПРИ ВОЗНИКНОВЕНИИ ПРОБЛЕМ НЕМЕДЛЕННО ПРЕКРАТИТЕ ИСПОЛЬЗОВАНИЕ ПРОДУКТА.**

В противном случае это может привести к получению травмы или повреждению продукта. Верните продукт своему авторизованному дилеру Alpine или в ближайший сервисный центр Alpine для ремонта.

---

**ПРОКЛАДКА ПРОВОДОВ И УСТАНОВКА ДОЛЖНЫ БЫТЬ ВЫПОЛНЕНЫ СПЕЦИАЛИСТАМИ.**

Для прокладки проводов и установки данного устройства требуются специальные технические навыки и опыт. В целях обеспечения безопасности для выполнения работы всегда обращайтесь к дилеру, у которого был приобретен этот продукт.

---

**ИСПОЛЬЗУЙТЕ ТОЛЬКО СПЕЦИАЛИЗИРОВАННЫЕ УСТАНОВОЧНЫЕ КОМПОНЕНТЫ И ТЩАТЕЛЬНО ИХ ЗАКРЕПЛЯЙТЕ.**

Используйте только специфицированные вспомогательные компоненты. Использование непредусмотренных компонентов может вызвать внутренние повреждения устройства или стать причиной его ненадежной установки. В результате может нарушиться крепление таких компонентов, приводя к возникновению опасности или сбою продукта.

---

**ПРАВИЛЬНО ПРОЛОЖЕННАЯ ПРОВОДКА НЕ ДОЛЖНА ИЗГИБАТЬСЯ ИЛИ ЗАЩЕМЛЯТЬСЯ ОСТРЫМИ МЕТАЛЛИЧЕСКИМИ КРАЯМИ.**

Прокладывайте кабели и проводку далеко от движущихся частей (например, направляющих сиденья) и острых или заостренных краев. Это позволяет предотвратить защемление или зажатие проводов. Если провода проходят через металлическое отверстие, используйте резиновое уплотнительное кольцо, чтобы предотвратить повреждение изоляции металлическим краем отверстия.

---

**НЕ УСТАНОВЛИВАЙТЕ УСТРОЙСТВО В МЕСТАХ С ВЫСОКИМ УРОВНЕМ ВЛАЖНОСТИ ИЛИ ЗАПЫЛЕННОСТИ.**

Избегайте устанавливать устройство в местах с высоким уровнем влажности или запыленности. Проникающие в устройство влага и пыль могут вызвать его неисправность.

---

- Снимки экранов X903D/X803D-U/INE-W720D в этом руководстве используются исключительно для иллюстрации. Их вид может отличаться от фактического вида экрана.

## Приступая к работе

### Расположение элементов управления

Внешний вид экранов, используемых в руководстве пользователя, может отличаться от реальных экранов.

#### ■ Модель X903D

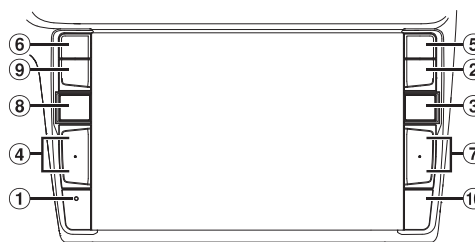
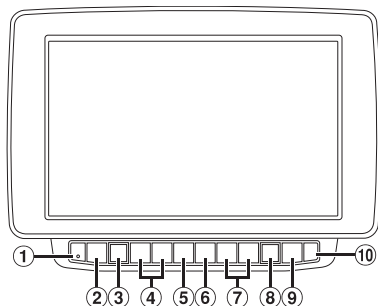

#### ■ Модель X803D-U/INE-W720D

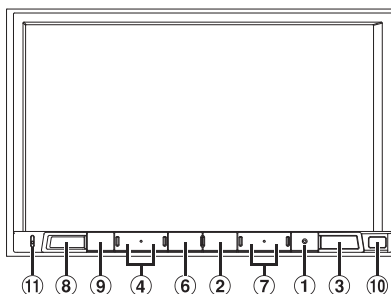

- |  |  |
|--|--|
| <p>① <b>Кнопка RESET</b><br/>Восстановление системы этого устройства.</p> <p>② <b>Кнопка MENU/ (отключение питания)</b><br/>Переключение на экран меню.<br/>Нажмите и удерживайте эту кнопку не менее 5 секунд, чтобы отключить питание.</p> <p>③ <b>Кнопка (NAV)</b><br/>Открытие экрана с картой навигации.<br/>Нажмите еще раз, чтобы перейти к экрану меню навигации.<br/>Нажмите и удерживайте эту кнопку не менее 2 секунд, чтобы перейти на экран маршрутов "Домой". (Если параметр "Дом" еще не установлен, отобразится экран установки параметра "Дом".) Для получения дополнительной информации о работе системы навигации см. "Руководство пользователя системы навигации" на диске CD-ROM.</p> <p>④ <b>Кнопка + / - или ^ / v (UP/DOWN)</b><br/>Регулировка громкости.</p> <p>⑤ <b>Кнопка (PHONE) (только для модели X903D)</b><br/>Отображает экран меню телефона.<br/>Нажмите для начала разговора при поступлении вызова.</p> | <p>⑥ <b>Кнопка или VOICE</b><br/>В зависимости от подключенного смартфона нажмите эту кнопку для вызова функции Siri или перехода в режим распознавания голоса.</p> <p>⑦ <b>Кнопка &gt;&gt;&gt; / &lt;&lt;&lt;</b><br/>Нажмите, чтобы перейти по списку радиостанций вниз/вверх в режиме радио или чтобы перейти вниз/вверх по списку дорожек, глав и т. д. в другом источнике аудио/видео.</p> <p>⑧ <b>Кнопка (AUDIO)/(Избранное)</b><br/>Отображение экрана аудио/видео. Если экран аудио/видео уже отображается, будет выполнена смена источника.<br/>Нажмите и удерживайте эту кнопку не менее 2 секунд, чтобы перейти к экрану "Избранное".</p> <p>⑨ <b>Кнопка (MUTE)</b><br/>Нажмите, чтобы включить/выключить режим отключения звука.</p> <p>⑩ <b>Датчик ДУ</b><br/>Направьте передатчик пульта дистанционного управления на датчик ДУ с расстояния до 2 метров.</p> <p>⑪ <b>Микрофон (только для моделей X803D-U/INE-W720D)</b><br/>Используется в режимах "Свободные руки" или голосового управления.</p> |
|--|--|

## Включение (On) и выключение (Off) питания

- 1 Поверните ключ зажигания в положение АСС или ON.**  
Система включится.
- 2 Нажмите и удерживайте кнопку MENU в течение не менее 5 секунд, чтобы выключить устройство.**

## Переключение экрана источников звука на необходимый экран

Можно переключить экран источников звука на выделенный экран, коснувшись значка на одном из трех краев экрана.

### Экран настройки быстрого вызова



Вы можете установить BASS ENGINE SQ, регулировку тембра или систему для задних пассажиров.

### Двойной экран



На двойном экране можно переключаться между отображаемыми экранами.

### Экран источников звука (USB Аудио)



### Кнопка предварительной настройки или экран режима быстрого поиска\*



\* Режим поиска различается в зависимости от источника звука. Для получения дополнительной информации см. инструкции по эксплуатации источника звука.

## Функция "Избранное"

Данное устройство позволяет получать простой доступ к функциям, добавляя на экран "Избранное" часто используемые элементы, например источник звука, функцию поиска навигации и т.д. Это позволяет быстро выбрать нужный элемент.

### 1 Нажмите и удерживайте кнопку (Избранное) не менее 2 секунд.

Отобразится экран "Избранное".

### ■ Пример экрана "Избранное"

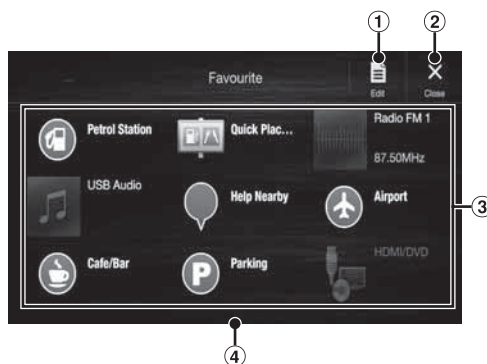

① Переход на экран "Редактир." для добавления элементов или изменения названий.

② Закрытие экрана "Избранное"

③ Элементы, добавленные на экран "Избранное"

④ Указание положения отображаемого в настоящий момент экрана "Избранное".

Проведите влево или вправо, чтобы сменить страницу. Можно добавить до 6 страниц.

## Добавление элементов

### 1 Коснитесь (Редактир.).

Отобразится флажок в верхней левой области значка добавления и произойдет переключение в режим "Редактир."



### 2 Коснитесь (Добавить).

Отобразятся добавляемые элементы (категории).

### 3 Коснитесь требуемого элемента, чтобы добавить его (категория).

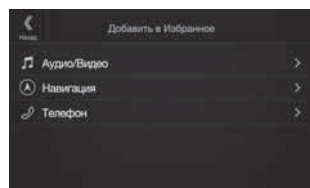

### 4 Выберите требуемый элемент, чтобы добавить его.

Для получения дополнительной информации о добавляемых элементах см. раздел "Редактирование экрана "Избранное"" в руководстве пользователя.

- Можно добавить до 54 элементов.
- Добавить элемент более одного раза не удастся.

### 5 После завершения редактирования коснитесь (Save).

### 6 После отображения подтверждающей надписи коснитесь [Yes].

### 7 Редактирование будет завершено и произойдет переход к экрану "Избранное".

- Если во время редактирования коснуться  (Отмена), отобразится подтверждение. Коснитесь [Yes], чтобы экран перешел к предыдущему экрану редактирования элементов экрана "Избранное".

## Android Auto (приобретается дополнительно)

Android Auto помогает пользоваться приложениями на телефоне, когда вы в дороге. Ориентируйтесь по Картам Google, включайте списки воспроизведения, слушайте подкасты и т. д. Прежде чем продолжить, загрузите приложение Android Auto из магазина Google Play. Подключите телефон Android, чтобы использовать Android Auto.

### 1 Нажмите кнопку MENU.

Отобразится экран меню.

### 2 Коснитесь [Android Auto].

Отобразится экран Android Auto.

- Для получения дополнительной информации о работе приложения Android Auto см. раздел "Android Auto" в руководстве пользователя (CD-ROM).

## Apple CarPlay (приобретается дополнительно)

Приложение Apple CarPlay делает более эффективным и безопасным применение устройства iPhone в автомобиле. С помощью приложения Apple CarPlay во время вождения можно выбрать необходимые элементы с устройства iPhone и передать их непосредственно на данное устройство. Можно прокладывать маршрут, делать телефонные звонки, посылать и получать сообщения, а также слушать музыку и при этом оставаться сосредоточенным на дороге. Просто подключите свой iPhone к данному устройству отправляйтесь в путь.

Подробные сведения см. в справочнике владельца на компакт-диске.

**Нажмите  или VOICE для активации функции Siri устройства iPhone.**

Используя функцию Siri на iPhone, можно осуществлять звонки, слушать музыку и многое другое. Функцией Apple CarPlay можно также управлять через сенсорный экран.

## Работа с радио/RDS

### Кнопка предварительной настройки

Короткое касание отобразит предварительно настроенные станции.

Коснитесь и удерживайте в течение не менее 2 секунд, чтобы запомнить текущую станцию и добавить ее в список предварительно настроенных.

### Экран режима

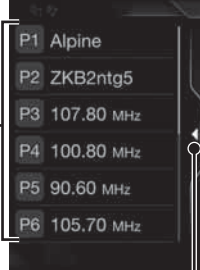

### Кнопка Закрыть

Коснитесь, чтобы закрыть экран режима предварительной настройки.



### Кнопка режима предварительной настройки

Коснитесь при использовании экрана режима предварительной настройки.

### Индикатор RDS

### Информационный экран

### Увеличение частоты

### Кнопка поиска РТУ

Коснитесь при использовании экрана списка РТУ.

### Уменьшение частоты

### Переключение режима настройки



### Переключение текстовой информации

### Входная радиочастота

### Изменение диапазона

### Включение/выключение режима PRIORITY NEWS



### Автоматическое запоминание станций

### Включение/выключение режима приема информации о ситуации на дорогах

### Включение/выключение режима AF



## Работа с DAB/DAB+/DMB

### Кнопка предварительной настройки

Короткое касание отобразит предварительно настроенную службу.

Коснитесь и удерживайте в течение не менее 2 секунд, чтобы запомнить текущую службу и добавить ее в список предварительно настроенных.

### Экран режима предварительной настройки

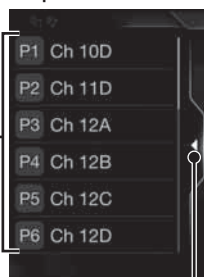

### Кнопка Закрыть

Коснитесь, чтобы закрыть экран режима предварительной настройки.



### Кнопка режима предварительной настройки

Коснитесь при использовании экрана режима предварительной настройки.

### Индикатор DAB

### Информационный экран

### Увеличение частоты

### Отображение экрана выбора службы

### Слайд-шоу

Отображается информация о программе, фотографии исполнителя и рекламные объявления, синхронизируемые со служебным компонентом, принимаемым в настоящий момент.\*

### Уменьшение частоты

### Переключение режима настройки



### Переключение текстовой информации

### Отображение экрана выбора РТУ

### Ввод частоты напрямую

### Включение/выключение режима PRIORITY NEWS



### Включение/выключение режима приема информации о ситуации на дорогах

### Переключение между основной/дополнительной службой

\* Они могут не отображаться в зависимости от служебного компонента, принимаемого в настоящий момент.

## Работа с флэш-накопителем USB (приобретается дополнительно)

Есть возможность воспроизводить аудиофайлы (MP3/WMA/AAC/FLAC) и видеофайлы (AVI/MKV/MP4), записанные на флэш-накопителе USB, на встроенном плеере данной системы.

### Пример главного экрана USB Аудио

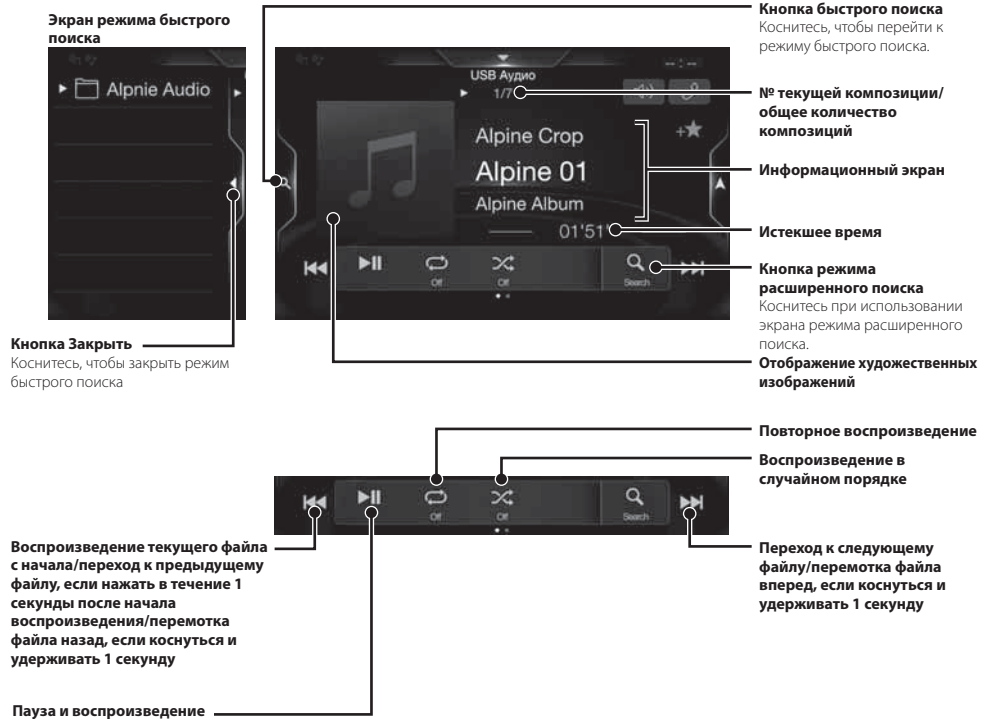

## Работа с устройством HDMI (DVD-проигрывателем) (приобретается дополнительно)

При подключении дополнительного проигрывателя DVE-5300 (DVD-проигрыватель) им можно управлять с данного устройства.

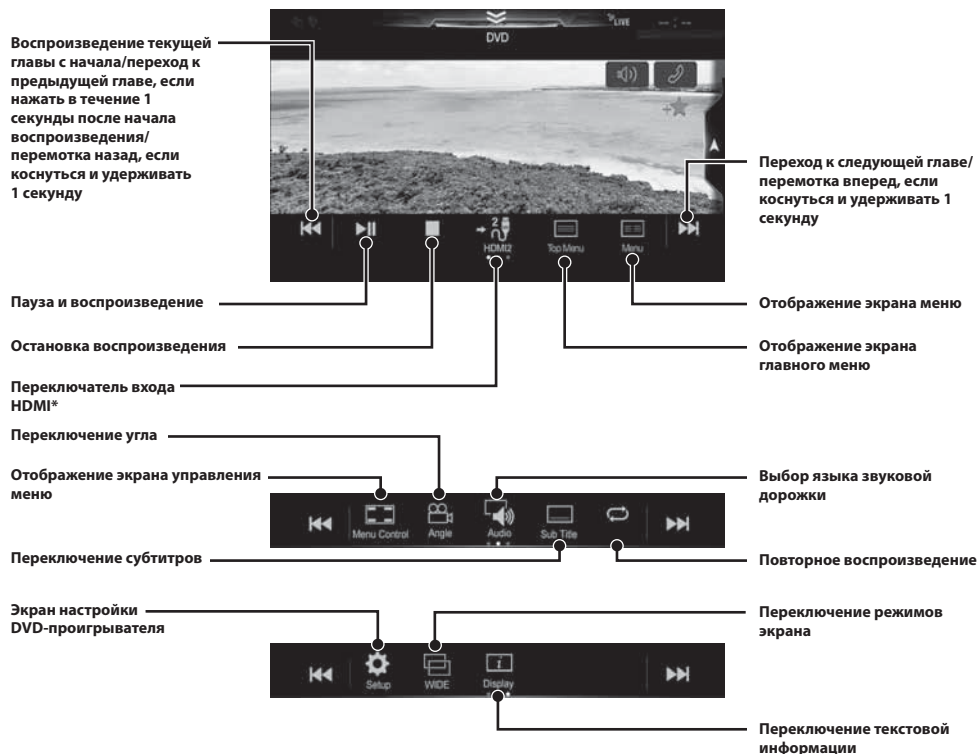

\* При подключении дополнительного модуля "HDMI селектор" можно подключать два устройства HDMI. Если для параметра "HDMI селектор" установлено значение "On" при подключении двух устройств HDMI, кнопка переключателя входа HDMI. Вид отображаемой кнопки зависит от текущих настроек и выбранного в данный момент входа HDMI. Для получения дополнительной информации см. разделы "Настройка HDMI" и "Включение/выключение функции "HDMI селектор"" в РУКОВОДСТВЕ ПОЛЬЗОВАТЕЛЯ (CD-ROM).

## Работа с iPod/iPhone (приобретается дополнительно)

В зависимости от типа устройства iPod/iPhone требуется приобретаемый дополнительно кабель USB с разъемом Lightning (KCU-471i) и т.п.

### Режим аудио

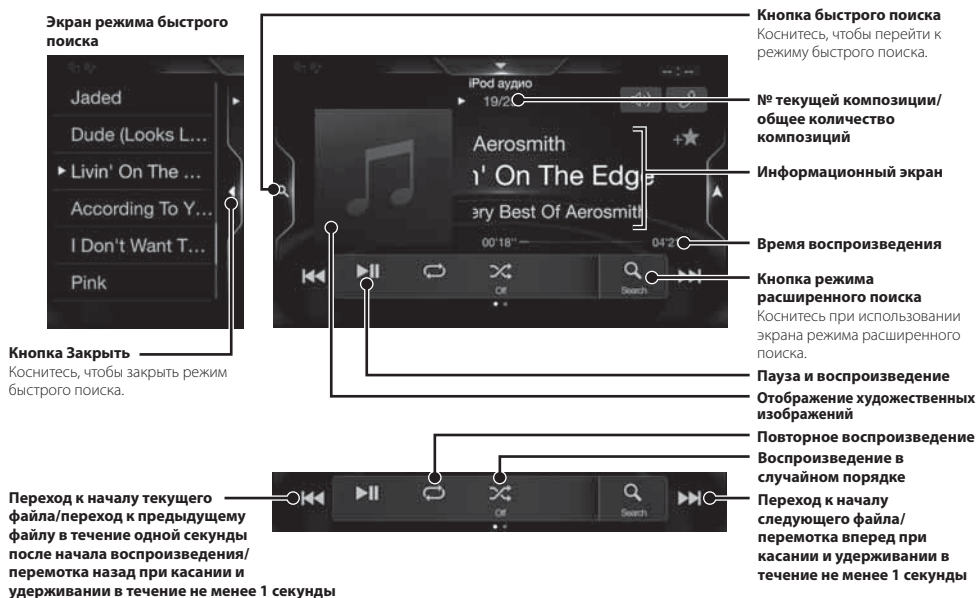

### Поиск музыкального файла (режим расширенного поиска)

Например: поиск по имени исполнителя

- 1 Коснитесь [Исполнители] на экране режима расширенного поиска.**

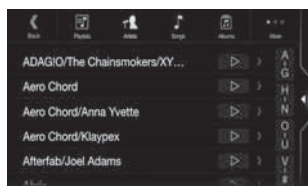

- 2 Коснитесь имени нужного исполнителя.**

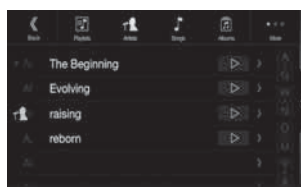

Откроется экран поиска альбома выбранного исполнителя.  
Коснитесь [▶] на нужном исполнителе, чтобы воспроизвести все композиции выбранного исполнителя.

- 3 Коснитесь названия нужного альбома.**

Будут отображены все композиции из выбранного альбома.  
Коснитесь [▶] на нужном альбоме, чтобы воспроизвести все композиции выбранного альбома.

- 4 Коснитесь названия нужной композиции.**

Начнется воспроизведение выбранной композиции.

## Функция телефона “Свободные руки”

К данному устройству можно подключать до двух телефонов с функцией “Свободные руки”. При подключении к устройству двух телефонов с функцией “Свободные руки” выберите параметр “Приоритет устройств hands-free” в меню “Настройка Bluetooth” для настройки порядка приоритетности. Для получения дополнительной информации см. РУКОВОДСТВО ПОЛЬЗОВАТЕЛЯ в РАЗДЕЛЕ АУДИОВИЗУАЛЬНЫХ МАТЕРИАЛОВ (CD-ROM).

### Подключение устройства с поддержкой Bluetooth (согласование)

#### 1 Коснитесь кнопки [Настройка] на экране меню.



Кнопка [Настройка]

#### 2 Коснитесь [Bluetooth].

- Убедитесь, что для параметра “Bluetooth” установлено значение “On” (☑).

#### 3 Коснитесь [Настройка Bluetooth-устр.].

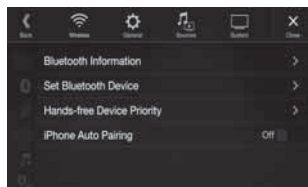

#### 4 Коснитесь [Q], чтобы выполнить поиск нового устройства.

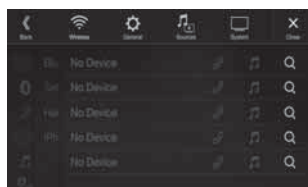

#### 5 Коснитесь [🎵] (Звук), [👤] (Свободные руки) или [👤/🎵] (Обе функции) для устройства в списке, которое нужно подключить.

- Звук: использование в качестве аудиоустройства.
- Свободные руки: использование в качестве устройства “Свободные руки”.
- Обе функции: использование в качестве аудиоустройства и устройства “Свободные руки”.

#### 6 После завершения регистрации устройства появится сообщение и устройство перейдет в обычный режим.

- Можно зарегистрировать до 5 мобильных телефонов с поддержкой Bluetooth.
- Процесс регистрации Bluetooth различается в зависимости от версии устройства и SSP (Simple Secure Pairing). Если на устройстве появляется пароль из 4 или 6 символов, введите пароль на устройстве с поддержкой Bluetooth. Если на устройстве появляется пароль из 6 символов, убедитесь, что такой же пароль отображается на устройстве с поддержкой Bluetooth, и коснитесь “Yes”.

### Прием вызова

#### 1 Входящий вызов сопровождается рингтоном и отображением входящего звонка.

Экран уведомления о входящем звонке

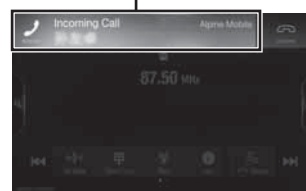

#### 2 Коснитесь экрана уведомления о входящем звонке.

Вызов будет принят.

Область информации о вызове

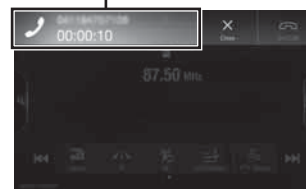

Во время вызова коснитесь области информации о вызове для перехода на экран управления телефоном. Здесь можно настроить громкость и т. д.

### Завершение вызова

#### 1 Коснитесь [📞] (Завершить).

Вызов будет завершен.

## Функции карт

Ниже представлен обзор различных кнопок и значков на экране карты. Для получения дополнительной информации о данном экране см. руководство пользователя.

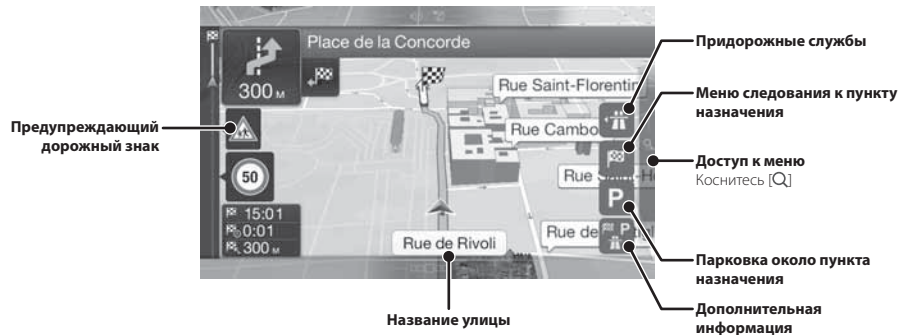

## Меню навигаци

Для доступа к меню "Навигация" коснитесь [Q] с правой стороны экрана карты. Можно также нажать кнопку .

### Многопунктовый маршрут

Маршрут можно построить из одной или нескольких точек. Маршрут можно также спланировать независимо от текущего положения GPS путем установки новой начальной точки.

### Новый маршрут

Выбор пункта назначения путем ввода адреса или координат. Выбрать пункт назначения также можно, указав место, сохраненное местоположение или сохраненный маршрут. Кроме того, можно просмотреть недавние пункты назначения в истории.

При наличии соединения с Интернетом можно дополнительно облегчить задачу нахождения пункта назначения путем поиска его в Интернете.

### Доступ к карте

### Информация

Доступ к дополнительным параметрам и проверка информации по навигации.

### Setup

Настройка работы навигационного программного обеспечения.

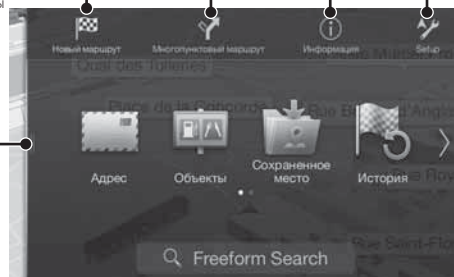

## Установка пункта назначения

Пример ниже описывает процесс поиска пункта назначения путем выбора меню [Город/индекс] в меню [Адрес].

- Выполнить поиск и сузить поиск страны/штата можно, начав с меню [Страна/штат].

**1** Коснитесь [Новый маршрут] в меню навигации.

**2** Коснитесь [Адрес].

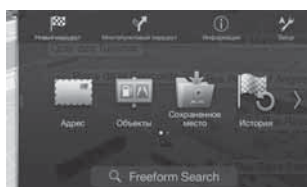

**3** Коснитесь [Город/индекс].

**4** Введите название города или индекс.

- Коснитесь , чтобы отобразить список подходящих названий.

**5** Введите нужное название улицы.



- Коснитесь , чтобы отобразить список подходящих названий.

**6** Введите номер дома или пересекающую улицу.

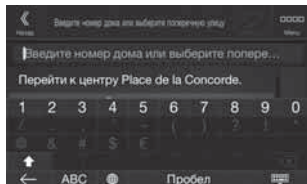

Маршрут будет вычислен, и отобразится карта, показывающая весь маршрут. После этого можно будет проверить информацию маршрута и альтернативные маршруты.

**7** Коснитесь [More], чтобы изменить параметры маршрута, или [Начать навигацию], чтобы начать поездку.

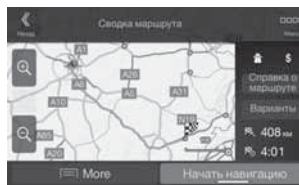



## Технические характеристики

### МОНИТОР

Размер экрана	9" (X903D) 8" (X803D-U) 7" (INE-W720D)
Тип LCD	прозрачный тип TN LCD
Система работы	активная матрица TFT
Количество элементов изображения	1152000 пикселей (800 × 480 × 3 (RGB))
Фактическое количество элементов изображения	не менее 99 %
Система подсветки	LED

### FM-ТЮНЕР

Диапазон настройки	87,5 - 108,0 МГц
Пороговая чувствительность одного канала	8,1 дБфВТ (0,7 мкВ/75 Ом)
Пороговая чувствительность 50 dB	12 дБфВТ (1,1 мкВ/75 Ом)
Избирательность альтернативного канала	80 dB
Отношение сигнал/шум	65 dB
Переходное затухание между каналами Stereo	35 dB
Коэффициент захвата	2,0 dB

### MW-ТЮНЕР

Диапазон настройки	531 - 1602 кГц
Пороговая чувствительность	25,1 мкВ/28 дБфВТ

### LW-ТЮНЕР

Диапазон настройки	153 - 281 кГц
Чувствительность (стандарт IEC)	31,6 мкВ/30 дБфВТ

### DAB

Диапазон настройки BAND III	174,93–239,2 МГц
Диапазон настройки L-BAND	1452,96–1490,6 МГц
Пороговая чувствительность	-103 дБм
Отношение сигнал/шум	95 дБ
Переходное затухание между стереоканалами	85 дБ

### USB

Требования к USB	USB 2.0
Максимальная потребляемая мощность	1500 мА (поддержка CDP)
Класс USB	USB (класс массовой памяти)
Файловая система	FAT16/32
Количество каналов	2 канала (стерео)
Частотная характеристика*1	5 - 20000 Гц (±1 dB)
Суммарный коэффициент гармонических искажений	0,008% (при 1 кГц)
Динамический диапазон	95 dB (при 1 кГц)
Отношение сигнал/шум	100 dB
Разделение каналов	85 dB (при 1 кГц)

\*1 Частотная характеристика может отличаться в зависимости от программного обеспечения устройства кодирования/скорости передачи бит.

### HDMI

Входной формат	480p/VGA
Выходной формат	480p

### GPS

Частота приема GPS	1575,42 ±1 МГц
Чувствительность приема GPS	макс. -136 dB

### GLONASS

Частота приема GLONASS	1597,807 MHz - 1605,6305 МГц
Чувствительность приема GLONASS	макс. -137 dB

### Bluetooth

Технические характеристики Bluetooth	Bluetooth версии 3.0
Частотный диапазон	2402 - 2480 МГц
Выходная мощность	+4 дБм макс. (класс мощности 2)
Профиль	HFP (профиль гарнитуры) OPP (профиль для передачи файлов) PBAP (профиль для обмена записями в телефонных книгах) A2DP (расширенный профиль распространения аудио) AVRCP (профиль дистанционного управления аудио/видео) SPP (профиль последовательного порта)

### ОБЩИЕ

Потребляемая мощность	14,4 В постоянного тока (допускается 11-16 В)
Рабочая температура	от -20°C до +60°C
Максимальная выходная мощность	50 Вт × 4
Уровень выходного аудиосигнала	
Предварительный выход (фронт, тыл):	4 В/10 кОм (макс.)
Предварительный выход (сабвуфер):	4 В/10 кОм (макс.)
Вес	1,51 кг (X803D-U) 1,41 кг (INE-W720D)

### РАЗМЕР КОРПУСА

Ширина	198 mm (X803D-U) 178 mm (INE-W720D)
Высота	125 mm (X803D-U) 100 mm (INE-W720D)
Глубина	147 mm

### РАЗМЕР ВЫСТУПАЮЩЕЙ ЧАСТИ

Ширина	191 mm (X803D-U) 171 mm (INE-W720D)
Высота	121 mm (X803D-U) 96 mm (INE-W720D)
Глубина	19 mm

Срок службы - 3 года.

- По своим размерам X903D подходит только для определенной модели автомобиля.
- Из-за непрерывного совершенствования продукта его технические характеристики и дизайн могут изменяться без предварительного уведомления.
- Панель LCD изготовлена по сверхточной технологии. Количество эффективных пикселей превышает 99,99%. Это означает, что существует вероятность наличия 0,01% пикселей, которые всегда включены или всегда выключены.

- Windows Media и логотип Windows являются товарными знаками или зарегистрированными товарными знаками Microsoft Corporation в США и/или других странах.
- Apple, iPhone, iPod, iPod nano, iPod touch и Siri являются торговыми марками корпорации Apple Inc., зарегистрированными в США и других странах. Apple CarPlay является торговой маркой корпорации Apple Inc.
- Обозначения "Made for Apple" и "Works with Apple" (Совместимость с Apple) означают, что данное электронное устройство было разработано специально для подключения к продуктам Apple, указанным в обозначении, и сертифицированы разработчиком на соответствие рабочих характеристик стандарту Apple. Корпорация Apple не несет ответственности за работу этого устройства и за его соответствие стандартам техники безопасности и нормативным актам. Обратите внимание на то, что использование данного устройства с устройством Apple может повлиять на работу беспроводной сети.
- Google, Android, Android Auto, Google Play и другие знаки являются товарными знаками Google LLC.
- Словесный знак и логотипы Bluetooth® являются зарегистрированными товарными знаками корпорации Bluetooth SIG, Inc. и используются корпорацией Alpine Electronics, Inc. по лицензии. Другие торговые знаки и торговые наименования принадлежат соответствующим владельцам.
- Термины HDMI и HDMI High-Definition Multimedia Interface, а также логотип HDMI являются товарными знаками компании HDMI Licensing LLC, зарегистрированными в США и других странах.
- Лицензия на технологию кодирования звука MPEG Layer-3 получена от Fraunhofer IIS и Thomson. При поставке этого продукта предоставляется лицензия на частное, некоммерческое использование и не предоставляется лицензия и не подразумеваются какие-либо права на использование данного продукта в целях коммерческого (т.е. для получения прибыли) радиовещания в реальном времени (наземного, спутникового, кабельного и/или иного), широкого вещания или потоковой передачи данных через Интернет, интрасети и/или иные сети или другие сети распределения электронного содержания, такие как приложения звуковоспроизведения за плату или по требованию. Для такого использования требуется отдельная лицензия. Для получения дополнительной информации посетите веб-сайт <http://www.mp3licensing.com>
- ©2006-2018 TomTom. All rights reserved. This material is proprietary and the subject of copyright protection, database right protection and other intellectual property rights owned by TomTom or its suppliers. The use of this material is subject to the terms of a license agreement. Any unauthorized copying or disclosure of this material will lead to criminal and civil liabilities.

**ООО «Компания Бонанза»**

Информация о сервисных центрах

доступна на сайте [www.alpine.ru](http://www.alpine.ru)

**About the Rules of Bluetooth Electromagnetic Radiation Regulation**



**Declaration of Conformity**



Сделано в Японии

## Spis treści

OSTRZEŻENIE .....	2
PRZESTROGA .....	3
Wprowadzenie .....	4
Funkcja Ulubione .....	6
Rejestrowanie elementów .....	6
Android Auto (opcja) .....	7
Apple CarPlay (opcja) .....	7
Obsługa Radio/RDS .....	8
Obsługa DAB/DAB+/DMB .....	9
Obsługa dysku flash USB (Opcjonalne) .....	10
Obsługa urządzenia HDMI (odtwarzacz DVD) (Opcjonalne) .....	11
Obsługa odtwarzacza iPod/telefonu iPhone (Opcjonalne) .....	12
Obsługa telefonu bez użycia rąk .....	13
Funkcje mapy .....	14
Menu nawigacji .....	15
Ustawianie miejsca docelowego .....	16
Dane techniczne .....	17

### WAŻNE

Należy zapisać poniżej numer seryjny urządzenia i zachować go w celach archiwalnych.

NUMER SERYJNY: \_\_\_\_\_

NUMER SERYJNY ISO: AL \_\_\_\_\_

DATA MONTAŻU: \_\_\_\_\_

IMIĘ I NAZWISKO TECHNIKA: \_\_\_\_\_

MIEJSCE ZAKUPU: \_\_\_\_\_

Aby uzyskać szczegółowe informacje dotyczące wszystkich funkcji, należy zapoznać się z instrukcją obsługi umieszczoną na dostarczonej płycie CD-ROM. (Jest to płyta CD z danymi, więc nie może ona zostać użyta do odtwarzania muzyki i obrazów w odtwarzaczu). W razie potrzeby sprzedawca produktów firmy ALPINE chętnie zapewni wydruk instrukcji obsługi zawartej na płycie CD-ROM.

## OSTRZEŻENIE



### OSTRZEŻENIE

Ten symbol umieszczany jest przy ważnych instrukcjach. Nieprzestrzeganie ich może spowodować poważne obrażenia ciała lub śmierć.

#### **NALEŻY PRAWIDŁOWO ZAMONTOWAĆ PRODUKT, TAK ABY KIEROWCA NIE MÓGŁ OGLĄDAĆ TELEWIZJI ANI FILMÓW BEZ UPRZEDNIEGO ZATRZYMANIA POJAZDU I ZACIĄgniĘCIA HAMULCA RĘCZNEGO.**

Oglądanie przez kierowcę telewizji lub filmu podczas kierowania pojazdem jest niebezpieczne. Nieprawidłowy montaż tego produktu umożliwia kierowcy oglądanie telewizji i filmów podczas kierowania. Może to rozpraszać uwagę i odwracać wzrok kierowcy od drogi, co może być przyczyną wypadku. W jego wyniku kierowca i pasażerowie mogą zostać poważnie ranni.

#### **NIE OGLĄDAĆ FILMÓW PODCZAS KIEROWANIA POJAZDEM.**

Oglądanie filmów może odwracać uwagę kierowcy od drogi przed pojazdem i być przyczyną wypadku.

#### **NIE WYKONYWAĆ ŻADNYCH CZYNNOŚCI ODWRACAJĄCYCH UWAGĘ OD BEZPIECZNEGO PROWADZENIA POJAZDU.**

Każdą czynność wymagającą dłuższej uwagi należy wykonywać dopiero po całkowitym zatrzymaniu pojazdu. Należy zatrzymać pojazd w bezpiecznym miejscu przed podjęciem dalszych czynności. Niezastosowanie się do tego wymogu może spowodować wypadek.

#### **NIE NALEŻY KIEROWAĆ SIĘ SUGESTIAMI DOTYCZĄCYMI TRASY, JEŚLI INSTRUKCJE SYSTEMU NAWIGACYJNEGO PROWADZĄ DO WYKONANIA NIEBEZPIECZNEGO LUB NIEDOZWOLONEGO MANEWRU, STWARZAJĄ ZAGROŻENIE LUB KIERUJĄ W OBSZARY, KTÓRE WEDŁUG KIEROWCY SĄ NIEBEZPIECZNE.**

Niniejszy produkt nie stanowi substytutu osobistej oceny sytuacji na drodze. Wszelkie podane przez niniejszy system sugestie dotyczące trasy nie powinny nigdy mieć pierwszeństwa nad lokalnymi przepisami o ruchu drogowym bądź osobistą oceną sytuacji na drodze i znajomością zasad bezpiecznego prowadzenia pojazdów.

#### **NIE NALEŻY ZWIĘKSZAĆ NATĘŻENIA DŹWIĘKU POWYŻEJ POZIOMU, PRZY KTÓRYM NIE SŁYCHAĆ ODGŁOSÓW DOBIEGAJĄCYCH SPOZA POJAZDU.**

Zbyt wysokie natężenie dźwięku, które uniemożliwia kierowcy usłyszenie sygnałów takich jak: dźwięk syreny pojazdów ratunkowych lub sygnałów ostrzegawczych (np. przy przejeździe kolejowym) może stanowić zagrożenie i doprowadzić do wypadku. SŁUCHANIE GŁOŚNEJ MUZYKI W SAMOCHODZIE MOŻE TEŻ BYĆ PRZYZCYNĄ USZKODZENIA SŁUCHU.

#### **KIERUJĄC POJAZDEM, NALEŻY JAK NAJRZADZIEJ SPOGLĄDAĆ NA WYŚWIETLACZ.**

Spoglądanie na wyświetlacz może odwracać uwagę kierowcy od drogi przed pojazdem i być przyczyną wypadku.

#### **NIE ROZKŁADAĆ I NIE WYKONYWAĆ SAMODZIELNYCH MODYFIKACJI.**

W przeciwnym wypadku może dojść do wypadku, pożaru lub porażenia prądem.

#### **UŻYWAĆ TYLKO W POJAZDACH Z ZASILANIEM 12 V I UJEMNYM UZIEMIENIEM.**

(W razie wątpliwości należy skontaktować się z najbliższym przedstawicielem firmy). Niezastosowanie się do tego wymogu może spowodować pożar lub inne wypadki.

#### **NIEWIELKIE PRZEDMIOTY, TAKIE WKRETY, PRZECHOWYWAĆ W MIEJSCU NIEDOSTĘPNYM DLA DZIECI.**

Połknięcie może spowodować poważne obrażenia ciała. W wypadku połknięcia należy niezwłocznie skontaktować się z lekarzem.

#### **PRZY WYMIANIE BEZPIECZNIKÓW NALEŻY PRZESTRZEGAĆ WŁAŚCIWEGO NATĘŻENIA PRĄDU.**

Niezastosowanie się do tego wymogu może spowodować pożar lub porażenie prądem.

#### **NIE ZAKRYWAĆ OTWORÓW WENTYLACYJNYCH I PANELI RADIATORÓW.**

W przeciwnym wypadku nieodprowadzone ciepło może spowodować zapalenie urządzenia.

#### **URZĄDZENIE STOSOWAĆ TYLKO W MOBILNYCH INSTALACJACH PRĄDU 12 V.**

Niezastosowanie się do tego wymogu może spowodować pożar, porażenie prądem lub inne obrażenia ciała.

#### **PRAWIDŁOWO PODŁĄCZYĆ URZĄDZENIE.**

Nieprawidłowe podłączenie może spowodować pożar lub uszkodzenie urządzenia.

#### **PRZED PODŁĄCZENIEM PRZEWODÓW NALEŻY ODŁĄCZYĆ PRZEWÓD OD UJEMNEGO BIEGUNA AKUMULATORA.**

Niezastosowanie się do tego wymogu może spowodować porażenie prądem lub obrażenia ciała w wyniku zwarcia instalacji elektrycznej.

#### **NIE DOPUŚCIĆ, ABY KABLE ZAPLAŁY SIĘ W PRZYLEGLÉ PRZEDMIOTY.**

Ułożyć wiązki i kable zgodnie z instrukcją, aby uniknąć zablokowania ruchu podczas jazdy. Kable lub wiązki blokujące ruch lub zwisające z koła kierownicy, dźwigni zmiany biegów, pedału hamulca itp. stanowią ogromne niebezpieczeństwo.

#### **NIE WOLNO SPLATAĆ ZE SOBĄ PRZEWODÓW ELEKTRYCZNYCH.**

Nie wolno zdejmować z kabli elektrycznych izolacji w celu doprowadzenia prądu do innych urządzeń. W przeciwnym wypadku nastąpi przekroczenie obciążalności prądowej przewodu, czego skutkiem będzie pożar lub porażenie prądem.

#### **W TRAKCIE WIERCENIA UWAŻAĆ, ABY NIE USZKODZIĆ RUR I PRZEWODÓW SAMOCHODU.**

W wypadku konieczności wiercenia dziur w podwoziu należy przedsięwziąć wszelkie środki ostrożności, aby nie uszkodzić ani nie zablokować rur, przewodu paliwowego, baku albo instalacji elektrycznej. Niezastosowanie odpowiednich środków ostrożności może być przyczyną pożaru.

#### **NIE UZIEMIĄĆ INSTALACJI ELEKTRYCZNEJ ZA POŚREDNICTWEM ŚRUB I NAKRĘTEK UKŁADU HAMULCOWEGO I KIEROWNICZEGO.**

Śruby i nakrętki wykorzystywane w układzie hamulcowym, kierowniczym (i w innych układach mających wpływ na bezpieczeństwo pojazdu) jak również baku, BEZWZGLĘDNIE nie mogą być wykorzystywane jako elementy instalacji elektrycznej ani uziemiającej. W przeciwnym wypadku może dojść do utraty kontroli nad pojazdem, pożaru, itp.

#### **NIE WOLNO MONTOWAĆ URZĄDZENIA W MIEJSCU, W KTÓRYM UTRUDNIAŁOBY ONO STEROWANIE POJAZDEM, TAKIM JAK KIEROWNICA CZY DŹWIGNIA ZMIANY BIEGÓW.**

W przeciwnym wypadku może dojść do ograniczenia widoczności kierowcy i/lub ograniczenia jego ruchów, a w konsekwencji do poważnego wypadku.



## **PRZESTROGA**

**Ten symbol umieszczony jest przy ważnych instrukcjach. Nieprzestrzeganie ich może spowodować obrażenia ciała lub szkody materialne.**

---

### **W WYPADKU WYSTĄPIENIA PROBLEMU NALEŻY NIEZWŁOCZNIE WYŁĄCZYĆ URZĄDZENIE.**

W przeciwnym wypadku może dojść do obrażeń ciała lub zniszczenia urządzenia. Należy dostarczyć urządzenie do naprawy do autoryzowanego przedstawiciela firmy Alpine lub najbliższego centrum serwisowego Alpine.

---

### **WYKONANIE I PODŁĄCZENIE INSTALACJI KABLOWEJ NALEŻY POZOSTAWIĆ SPECJALIŚCIE.**

Wykonanie i podłączenie instalacji do tego urządzenia wymaga specjalistycznych umiejętności technicznych i doświadczenia. Ze względów bezpieczeństwa należy zlecić te prace przedstawicielowi firmy, od której urządzenie zostało nabyte.

---

### **DO PRAC MONTAŻOWYCH STOSOWAĆ WYSZCZEGÓLNIONE AKCESORIA I MOCOWAĆ JE W SPOSÓB PEWNY.**

Zawsze stosować wyłącznie wyszczególnione akcesoria. Użycie części innych niż wyszczególnione może skutkować uszkodzeniem podzespołów wewnętrznych urządzenia lub jego niewłaściwym zamocowaniem. W efekcie części mogą ulec poluzowaniu i stanowić zagrożenie dla ludzi lub innych przedmiotów.

---

### **PRZEWODY INSTALACJI NALEŻY POPROWADZIĆ W TAKI SPOSÓB, BY NIE BYŁY ŚCIŚNIĘTE OSTRYMI METALOWYMI KRAWĘDZIAMI.**

Kable i przewody należy poprowadzić z dala od części ruchomych (jak np. szyn siedzeń) oraz ostrych lub spiczastych krawędzi. Zapobiegnie to ściśnięciu przewodu i uszkodzeniu instalacji. Jeżeli konieczne jest przeprowadzenie przewodów przez otwór w metalu, należy zastosować gumową przelotkę, aby zapobiec ocieraniu się izolacji o krawędź metalu.

---

### **NIE MONTOWAĆ W MIEJSCACH O DUŻEJ WILGOTNOŚCI LUB ZAPYLENIU.**

Unikać montażu urządzenia w miejscach o dużej wilgotności lub zapyleniu. Wilgoć i pył przenikają do wnętrza urządzenia i mogą powodować awarie.

---

- Użyte w niniejszej instrukcji obsługi przykładowe ekrany urządzeń X903D/X803D-U/INE-W720D służą wyłącznie do celów referencyjnych. Mogą się one różnić od wyświetlanych ekranów.

## Wprowadzenie

### Rozmieszczenie elementów sterujących





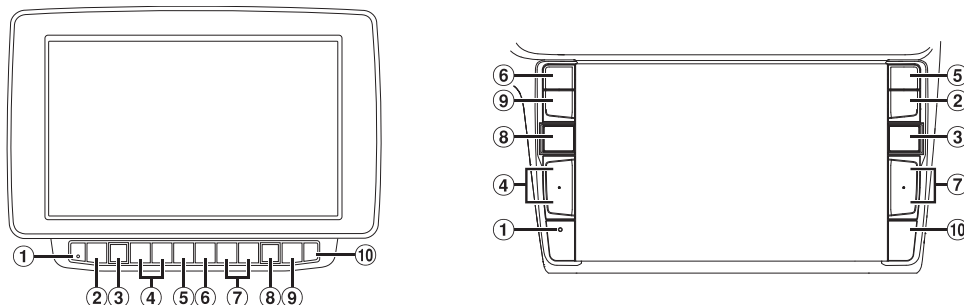

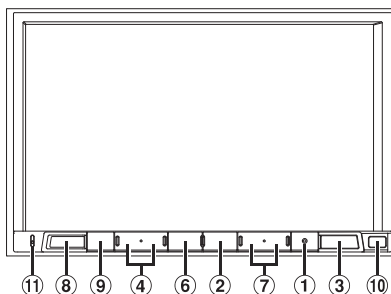

Wygląd ekranu użyty w Instrukcji obsługi może się różnić od rzeczywistego ekranu.

#### ■ Dla X903D



#### ■ Dla X803D-U/INE-W720D



- |   |   |
|---|---|
| <p>① <b>Przełącznik RESET</b><br/>System tego urządzenia zostaje zresetowany.</p> <p>② <b>Przycisk MENU/(Wyłączenie)</b><br/>Przechodzi do ekranu menu.<br/>Naciśnij i przytrzymaj ten przycisk przez przynajmniej 5 sekund, aby wyłączyć zasilanie.</p> <p>③ <b>Przycisk  (NAV)</b><br/>Przechodzi do ekranu mapy nawigacyjnej.<br/>Naciśnij ponownie, aby przełączyć się do ekranu menu Nawigacja.<br/>Naciśnij i przytrzymaj ten przycisk przez przynajmniej 2 sekundy, aby zmienić ekran na trasę Do domu. (Jeśli nie ustawiono jeszcze pozycji Do domu, pojawi się ekran ustawień pozycji Do domu).<br/>Szczegółowe informacje dotyczące obsługi nawigacji zawiera Instrukcja obsługi systemu nawigacji na płycie CD-ROM.</p> <p>④ <b>Przycisk  lub  (GÓRA/DÓŁ)</b><br/>Naciśnij, aby dostosować głośność.</p> <p>⑤ <b>Przycisk  (PHONE) (tylko X903D)</b><br/>Przywołuje ekran menu telefonu.<br/>Naciśnij, aby rozpocząć rozmowę w przypadku nadchodzącego połączenia.</p> | <p>⑥ <b>Przycisk  lub VOICE</b><br/>W zależności od podłączonego smartfona naciśnij, aby uruchomić funkcję Siri lub tryb rozpoznawania mowy.</p> <p>⑦ <b>Przycisk  / </b><br/>Naciśnij, aby wyszukiwać stacje w górę/w dół w trybie radio lub przełączyć ścieżkę, rozdział itp. w górę/w dół w innych źródłach audio/wideo.</p> <p>⑧ <b>Przycisk  (AUDIO)/(Ulubione)</b><br/>Powoduje wyświetlenie ekranu Audio/wideo. Jeśli ekran Audio/wideo jest już wyświetlany, przycisk powoduje zmianę źródła.<br/>Naciśnij i przytrzymaj przycisk przez co najmniej 2 sekundy, aby wyświetlić ekran Ulubione.</p> <p>⑨ <b>Przycisk  (WYCISZ)</b><br/>Naciśnij, aby włączyć lub wyłączyć tryb wyciszenia.</p> <p>⑩ <b>Zdalny czujnik</b><br/>Skieruj pilota zdalnego sterowania w kierunku czujnika zdalnego sterowania z odległości nie większej niż 2 metry.</p> <p>⑪ <b>Mikrofon (tylko X803D-U/INE-W720D)</b><br/>Używany w trybach Głośnomówiący lub Sterowanie głosowe.</p> |
|---|---|

## Włączanie (On) i wyłączenie (Off) zasilania

- 1 Obróć kluczyk zapłonu w pozycję ACC lub ON.**  
System zostaje włączony.
- 2 Naciśnij i przytrzymaj przycisk MENU przez przynajmniej 5 sekund, aby wyłączyć zasilanie.**

## Przełączanie ekranu źródeł audio na dedykowany ekran

Ekran Źródła dźwięku można przełączyć na ekran dedykowany, dotykając ikonę na jednej z trzech krawędzi ekranu.

### Ekran konfiguracji skrótów



Można ustawić BASS ENGINE SQ, Regulację tonów lub system Monitorów tylnych.

### Podwójny ekran



Umożliwia przełączanie między wyświetlanymi ekranami w trybie podwójnego ekranu.

### Ekran źródeł audio

(USB Audio)



### Ekran przycisku programu lub trybu szybkiego wyszukiwania\*



\* Tryb wyszukiwania różni się w zależności od źródła audio. Więcej szczegółów zawiera instrukcja obsługi źródła audio.

## Funkcja Ulubione

Urządzenie umożliwia łatwe przywoływanie funkcji na ekranie Ulubione dzięki rejestracji często używanych elementów, takich jak źródło audio, funkcja wyszukiwania nawigacji itp. Można z łatwością przywołać którykolwiek z tych elementów.

### 1 Naciśnij i przytrzymaj przycisk (Ulubione) przez co najmniej 2 sekundy.

Ekran Ulubione zostaje wyświetlony.

### ■ Przykład ekranu Ulubione

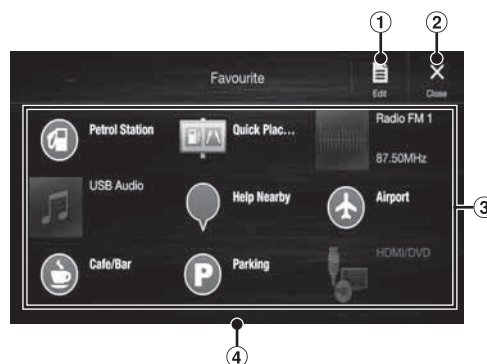

- ① **Zmiany w ekranie edycji służą do rejestracji elementów lub zmiany nazw.**
- ② **Zamknij ekran pozycji ulubionych**
- ③ **Element rejestrowany w funkcji Ulubione**
- ④ **Wskazuje położenie aktualnie wyświetlanego ekranu Ulubione**

Przesuwaj palcem w lewo i w prawo, by zmieniać strony. Można dodać do 6 stron.

## Rejestrowanie elementów

### 1 Dotknij (Edycja).

W lewym górnym obszarze ikony rejestracji pojawi się pole wyboru i przejdzie ona w tryb edycji.



### 2 Dotknij (Dodaj).

Wyświetlone zostają elementy (kategorie), które mają zostać dodane.

### 3 Dotknij wybrany element, który ma zostać dodany (kategoria).

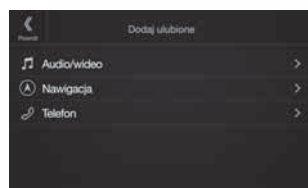

### 4 Dotknij wybrany element, który ma zostać dodany.

Szczegółowe informacje dotyczące dodawanych elementów zawiera sekcja Edycja ekranu Ulubione w instrukcji obsługi.

- Można dodać do 54 elementów.
- Nie można rejestrować elementu więcej niż jeden raz.

### 5 Po zakończeniu edycji dotknij (Save).

### 6 Po wyświetleniu się prośby o potwierdzenie dotknij [Yes].

### 7 Edycja została zakończona i ekran przełączy się na ekran Ulubione.

- Jeśli podczas edycji zostanie dotknięty przycisk  (Anuluj), zostanie wyświetlony monit o potwierdzenie. Dotknij przycisku [Yes], aby wrócić do poprzedniego ekranu edycji ulubionych.



## Android Auto (opcja)

Android Auto ma na celu ułatwienie korzystania z aplikacji na telefonie podczas podróży. Można nawigować przy pomocy Map Google, słuchać list odtwarzania lub podcastów z ulubionych aplikacji i wiele innych. Przed kontynuowaniem pobierz aplikację Android Auto ze sklepu Google Play.

Podłącz kompatybilny telefon z systemem Android, aby rozpocząć korzystanie z aplikacji Android Auto.

### 1 Naciśnij przycisk MENU.

Zostanie wyświetlony ekran menu.

### 2 Dotknij pozycję [Android Auto].

Zostanie wyświetlony ekran Android Auto.

- Szczegółowe informacje na temat obsługi aplikacji Android Auto zawarto w rozdziale „Android Auto” w instrukcji obsługi (CD-ROM).

## Apple CarPlay (opcja)

Apple CarPlay to inteligentny, bezpieczny sposób na używanie telefonu iPhone w samochodzie. Apple CarPlay pozwala na wykonywanie wielu operacji na telefonie iPhone podczas jazdy samochodem z poziomu ekranu jednostki. Można sprawdzać trasę, wykonywać połączenia, wysyłać i odbierać wiadomości, słuchać muzyki, nadal skupiając się na trasie i prowadzeniu pojazdu. Po prostu połącz telefon iPhone z jednostką.

Szczegółowe informacje zawiera Instrukcja obsługi (płyta CD-ROM).

**Naciśnij przycisk  lub VOICE, aby aktywować funkcję Siri w telefonie iPhone.**

Za pomocą funkcji Siri telefonu iPhone można wykonać połączenie, odtwarzać muzykę itd.

Możesz także sterować funkcją Apple CarPlay na ekranie dotykowym.

## Obsługa Radio/RDS

### Przycisk programu

Przy krótkim dotknięciu wyświetla zaprogramowane stacje.

Dotknij i przytrzymaj przez co najmniej 2 sekundy, by zapisać w pamięci bieżącą stację jako stację zaprogramowaną.

### Ekran trybu programu

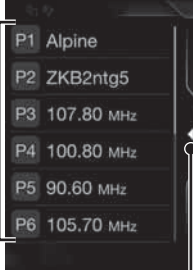

### Przycisk Zamknij

Dotknij, aby zamknąć ekran trybu ustawień.



### Przycisk trybu programu

Dotknij, gdy używasz ekranu trybu ustawień.

### Wskaźnik RDS

### Wyświetlacz informacyjny

### Zwiększanie częstotliwości

**Przycisk wyszukiwania PTY**  
Dotknij, gdy używasz ekranu listy PTY.

### Zmniejszanie częstotliwości

### Zmiana trybu strojenia

### Zmiana informacji tekstowej



**Częstotliwość wejściowego sygnału radiowego**

### Przełączanie zakresów

**Włączanie/wyłączanie trybu PRIORYTET DLA NEWS**

**Automatyczne zapamiętywanie stacji**



**Włączanie/wyłączanie informacji o ruchu drogowym**

**Włączanie/wyłączanie trybu AF**

## Obsługa DAB/DAB+/DMB

### Przycisk programu

Przy krótkim dotknięciu wyświetla zaprogramowaną usługę.

Dotknij i przytrzymaj przez co najmniej 2 sekundy, by zapisać w pamięci bieżącą usługę jako stację zaprogramowaną.

### Ekran trybu programu

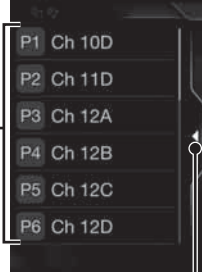

### Przycisk Zamknij

Dotknij, aby zamknąć ekran trybu ustawień.



### Przycisk trybu programu

Dotknij, gdy używasz ekranu trybu ustawień.

### Wskaźnik DAB

### Wyświetlacz informacyjny

### Zwiększanie częstotliwości

### Wyświetlenie ekranu wyboru usługi

### Pokaz slajdów

Wyświetlanie informacji o programie, zdjęć wykonawców oraz reklam w sposób zsynchronizowany z aktualnie odbieranym komponentem usługi.\*

### Zmniejszanie częstotliwości

### Zmiana trybu strojenia



### Zmiana informacji tekstowej

### Wyświetlenie ekranu wyboru PTY

### Bezpośrednie wprowadzanie częstotliwości

### Włączenie/wyłączenie trybu PRIORYTET DLA NEWS



### Włączenie/wyłączenie informacji o ruchu drogowym

### Zmiana urządzenia głównego/dodatkowego

\* Wymienione elementy mogą nie być wyświetlane w zależności od aktualnie odbieranego komponentu usługi.

## Obsługa dysku flash USB (Opcjonalne)

Można odtwarzać pliki muzyczne (MP3/WMA/AAC/FLAC) i wideo (AVI/MKV/MP4) zapisane na dysku flash USB, używając wewnętrznego odtwarzacza systemu.

### Przykładowy ekran główny funkcji USB Audio

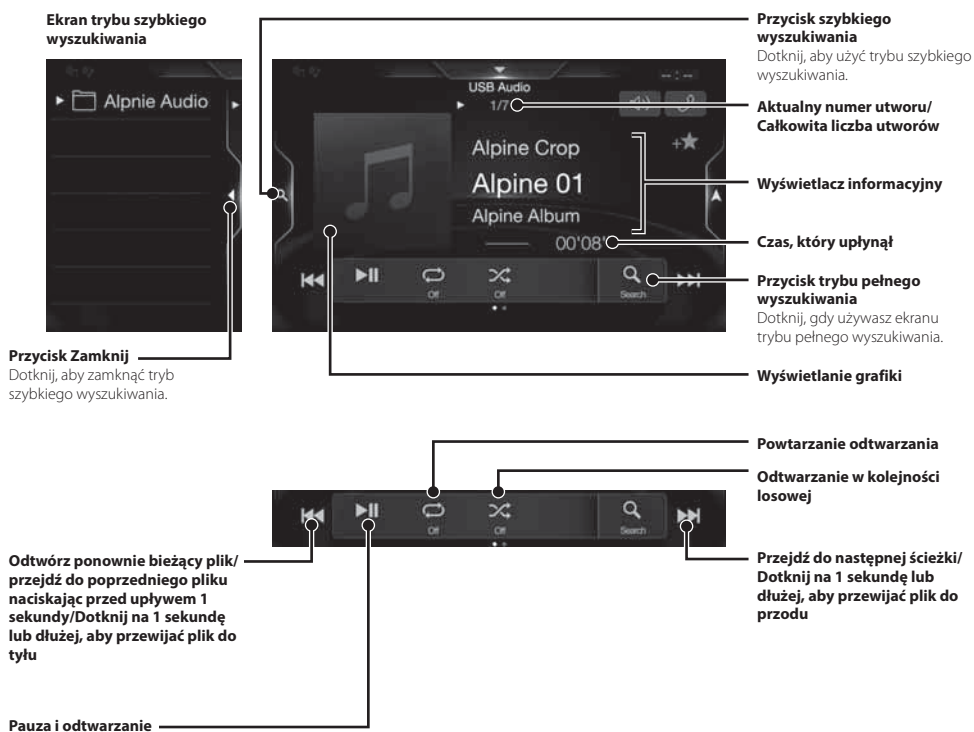

## Obsługa urządzenia HDMI (odtwarzacz DVD) (Opcjonalne)

Po podłączeniu opcjonalnego odtwarzacza DVE-5300 (odtwarzacz DVD) można obsługiwać go za pomocą urządzenia.

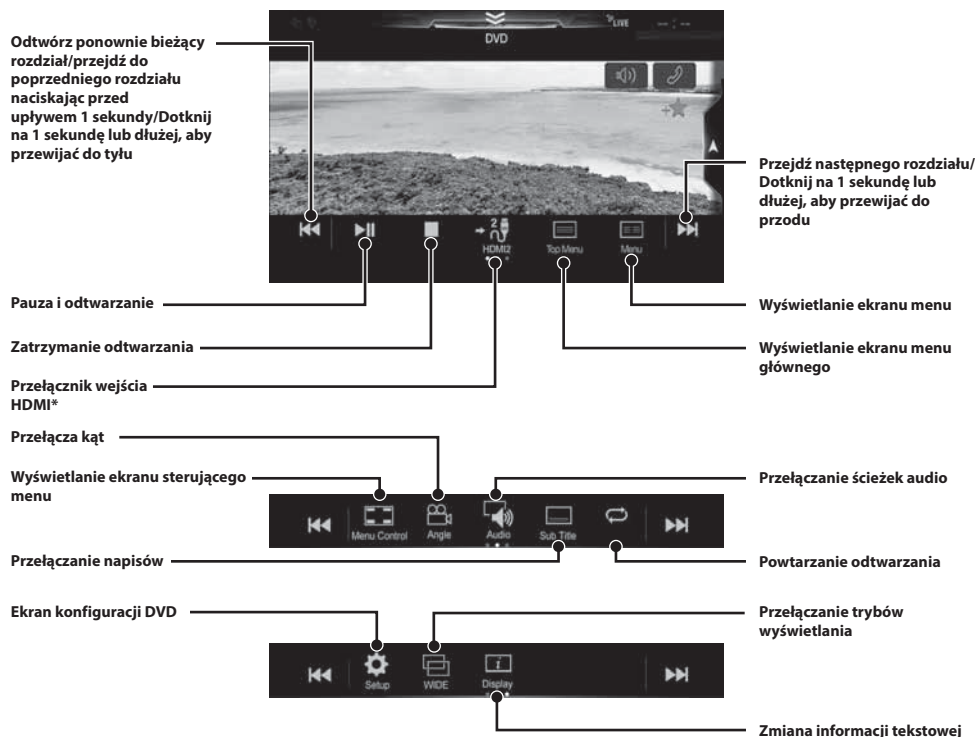

\* Po podłączeniu opcjonalnego modułu wybierania sygnału HDMI można korzystać z dwóch urządzeń HDMI. Jeśli opcja wyboru sygnału HDMI jest włączona, można podłączyć dwa urządzenia HDMI. Wyświetlany przycisk różni się w zależności od ustawień i wybranego źródła sygnału HDMI. Szczegółowe informacje zawarto w sekcjach „Ustawienie HDMI” oraz „Wł./wyl. wyboru HDMI” w INSTRUKCJI OBSŁUGI (CD-ROM).

## Obsługa odtwarzacza iPod/telefonu iPhone (Opcjonalne)

Zależnie od posiadanego urządzenia iPod/iPhone wymagany jest sprzedawany osobno kabel Lightning-USB (KCU-471i).

### Tryb Audio

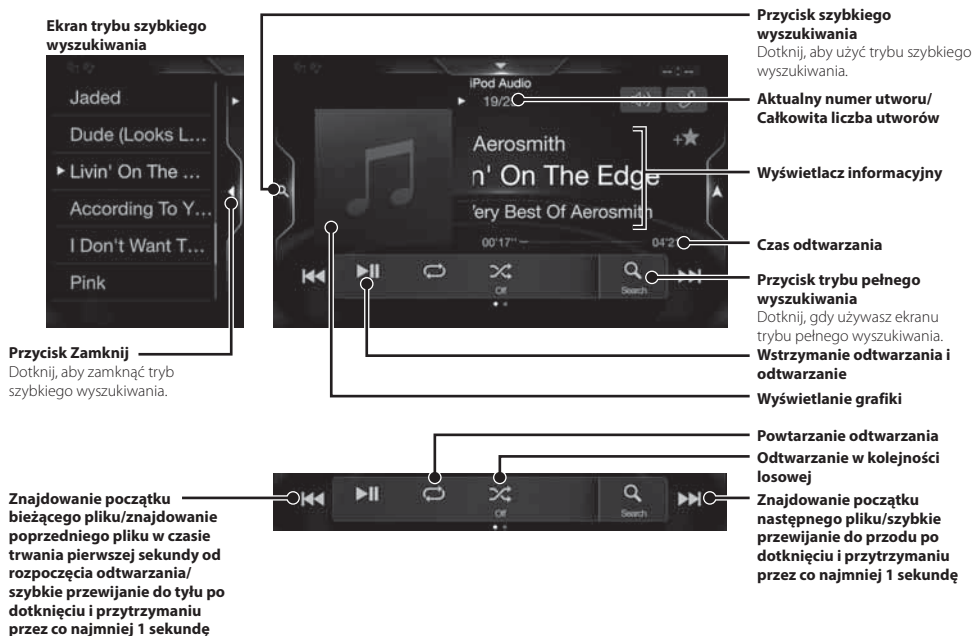

### Wyszukiwanie plików muzycznych (tryb pełnego wyszukiwania)

Przykład: wyszukiwania według nazwy wykonawcy

- 1 Dotknij [Wykonawcy] na ekranie trybu pełnego wyszukiwania.**

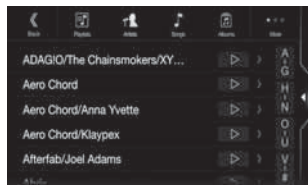

- 2 Dotknij nazwy wybranego wykonawcy.**

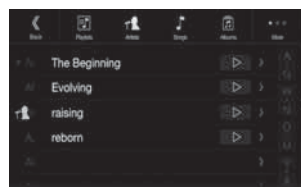

Zostanie wyświetlony ekran wyszukiwania Albums (Albumy) wybranego wykonawcy. Dotknięcie [▶] wybranego wykonawcy spowoduje odtworzenie wszystkich jego utworów.

- 3 Dotknij nazwy wybranego albumu.**

Zostaną wyświetlone wszystkie utwory z wybranego albumu. Dotknięcie [▶] wybranego albumu spowoduje odtworzenie wszystkich utworów zawartych w albumie.

- 4 Dotknij nazwy wybranego utworu.**

Zostanie odtworzony wybrany utwór.

## Obsługa telefonu bez użycia rąk

Do urządzenia można podłączyć dwa telefony głośnomówiące.

Po podłączeniu dwóch telefonów głośnomówiących wybierz opcję „Priorytet zestawu głośnomówiącego” dostępną w sekcji „Konfiguracja funkcji Bluetooth” i ustal priorytet działania urządzeń. Szczegółowe informacje zawarto w sekcji dotyczącej dźwięku i obrazu w instrukcji użytkownika (CD-ROM).

### Łączenie z urządzeniem zgodnym z Bluetooth (Parowanie)

- 1** Dotknij przycisku [Ustawienia] na ekranie menu.



Przycisk [Ustawienia]

- 2** Dotknij przycisku [Bluetooth].

- Upewnij się, że funkcja „Bluetooth” ustawiona jest na „On” (✓).

- 3** Dotknij przycisku [Ustaw urządzenie Bluetooth].

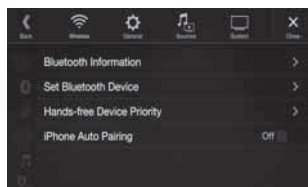

- 4** Dotknij [Q], aby wyszukać nowe urządzenia.

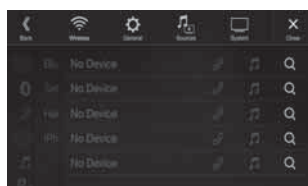

- 5** Dotknij [🎵] (Dźwięk), [📞] (Tryb głośnomówiący) lub [📞/🎵] (Oba) dla urządzenia z listy, które chcesz podłączyć.

Audio: Ustawia do użytku jako urządzenie audio.

Zestaw głośnomówiący: Ustawia do użytku jako zestaw głośnomówiący: głośnomówiący.

Oba: Ustawia do użytku jako zarówno urządzenie audio, jak i zestaw głośnomówiący.

- 6** Po zakończeniu rejestracji urządzenia, pojawia się komunikat, a urządzenie powraca do trybu normalnego.

- Możliwe jest zarejestrowanie maksymalnie 5 telefonów komórkowych zgodnych ze standardem Bluetooth.
- Proces rejestracji Bluetooth różni się w zależności od wersji urządzenia i mechanizmu SSP (Simple Secure Pairing – Bezpieczne i Łatwe Parowanie). Jeśli na tym urządzeniu pojawi się 4- lub 6-znakowy kod, należy go wprowadzić przy użyciu urządzenia zgodnego z Bluetooth. Jeśli na tym urządzeniu pojawi się 6-znakowy klucz, należy sprawdzić, czy ten sam klucz wyświetla się na urządzeniu zgodnym z Bluetooth i dotknąć opcji „Yes”.

### Odbieranie połączenia

- 1** Nadejście połączenia powoduje odtworzenie sygnału nadchodzącego połączenia i wyświetlenie komunikatu

Ekran powiadomienia o nadejściu połączenia

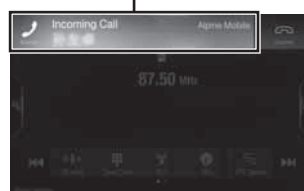

- 2** Dotknij ekranu powiadomienia o nadejściu połączenia.

Połączenie zostanie odebrane.

Obszar informacji o połączeniu

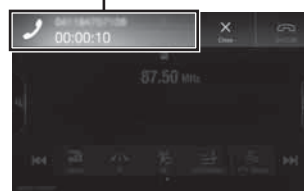

Dotknij obszar informacji o połączeniu podczas połączenia, aby przejść na ekran obsługi telefonu. Użyj tego ekranu, aby dostosować głośność rozmowy itd.

### Rozłączanie połączenia

- 1** Dotknij przycisku [📞] (Zakończ).

Połączenie zostanie zakończzone.

## Funkcje mapy

Poniżej znajduje się omówienie różnych przycisków i ikon na ekranie mapy. Więcej szczegółów dotyczących tego ekranu można znaleźć w instrukcji obsługi.

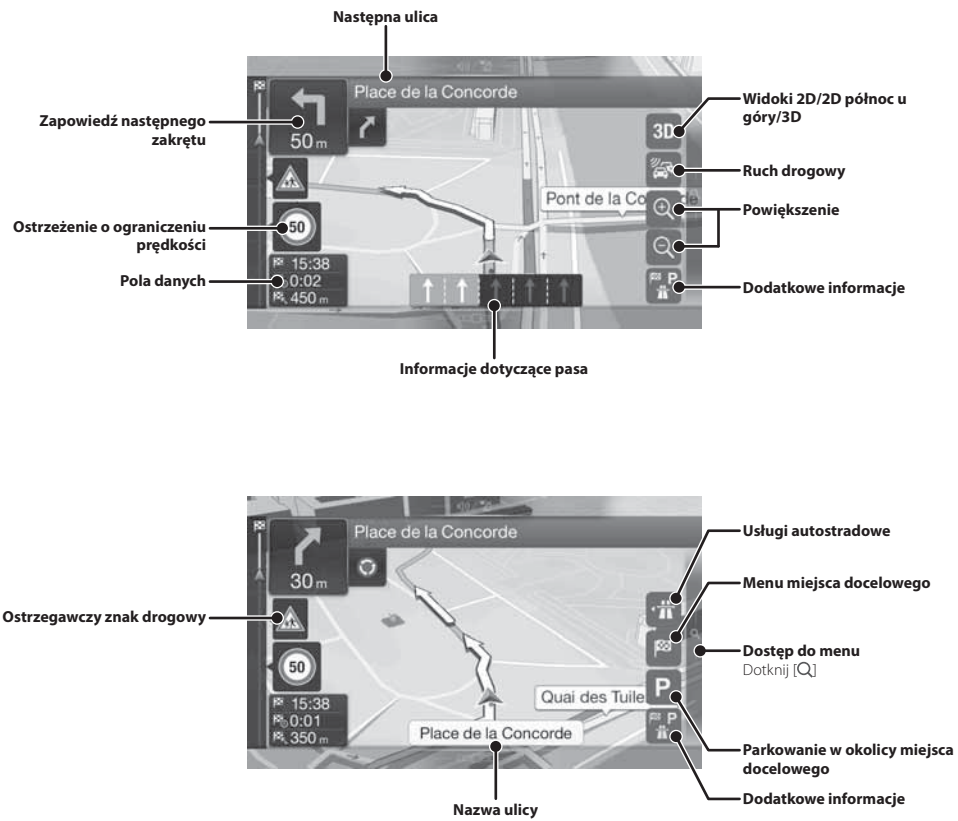



## Menu nawigacji

Aby uzyskać dostęp do menu Nawigacja, dotknij przycisku [Q] na prawej krawędzi ekranu mapy. Można też nacisnąć przycisk .

### Trasa wieloetapowa

Można stworzyć trasę składającą się z jednego lub wielu etapów. Można również zaplanować trasę niezależnie od bieżącej pozycji GPS, ustawiając nowy punkt początkowy.

### Nowa trasa

Wybierz miejsce docelowe, wprowadzając jego adres lub współrzędne albo wybierając miejsce, zapisaną lokalizację lub zapisaną trasę. Można również przeglądać ostatnie miejsca docelowe w historii. Jeśli dostępne jest połączenie z Internetem, opcja wyszukiwania online może dodatkowo pomóc wyszukać miejsce docelowe.

### Dostęp do mapy

### Informacja

Umożliwia dostęp do dodatkowych informacji i sprawdzenie informacji związanych z nawigacją.

### Setup

Umożliwia dostosowanie sposobu działania oprogramowania nawigacji.



## Ustawianie miejsca docelowego

Poniższy przykład pokazuje, w jaki sposób wyszukać miejsce docelowe wybierając [Miasto/kod pocztowy] z [Adres].

- Podczas wyszukiwania można zawęzić zakres wyszukiwania do Kraju/stanu, rozpoczynając od opcji [Kraj/stan].

**1** Dotknij opcji [Nowa trasa] w menu nawigacji.

**2** Dotknij opcji [Adres].



**3** Dotknij pozycji [Miasto/kod pocztowy].

**4** Wprowadź nazwę miasta lub kod pocztowy.

- Aby wyświetlić listę pozycji spełniających warunki, dotknij .

**5** Wprowadź nazwę wybranej ulicy.



- Aby wyświetlić listę pozycji spełniających warunki, dotknij .

**6** Wprowadź numer domu lub nazwę przecznicy.

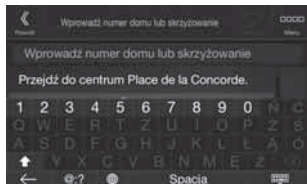

Następuje obliczenie trasy i pojawia się mapa przedstawiająca całą trasę. Można w tym miejscu sprawdzić informacje o trasie oraz trasy alternatywne.

**7** Dotknij przycisku [More] (Więcej), aby zmodyfikować parametry trasy lub dotknij przycisku [Prowadź do celu], by rozpocząć podróż.

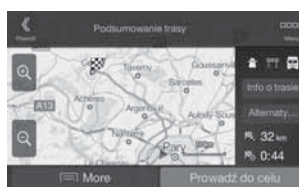

## Dane techniczne

### MONITOR

Rozmiar ekranu	9 cali (X903D) 8 cali (X803D-U) 7 cali (INE-W720D)
Typ wyświetlacza LCD	Przezroczysty wyświetlacz LCD typu TN
System wyświetlania obrazu	Aktywna matryca TFT
Liczba pikseli	1 152 000 pikseli (800 × 480 × 3 (RGB))
Efektywna liczba pikseli	99% lub więcej
System podświetlenia	LED

### TUNER FM

Zakres strojenia	87,5–108,0 MHz
Czułość użytkowa (mono)	8,1 dBf (0,7 µV/75 omów)
Czułość wyciszania 50 dB	12 dBf (1,1 µV/75 omów)
Wybór kanałów alternatywnych	80 dB
Współczynnik sygnału do szumu	65 dB
Separacja stereo	35 dB
Współczynnik przechwytywania	2,0 dB

### TUNER MW

Zakres strojenia	531–1 602 kHz
Czułość użytkowa	25,1 µV/28 dBf

### TUNER LW

Zakres strojenia	153–281 kHz
Czułość (norma IEC)	31,6 µV/30 dBf

### ODBIORNIK DAB

Zakres strojenia PASMO III	174,93–239,2 MHz
Zakres strojenia PASMO L	1 452,96–1 490,6 MHz
Czułość użytkowa	-103 dBm
Współczynnik sygnału do szumu	95 dB
Separacja stereo	85 dB

### USB

Wymagania USB	USB 2.0
Maksymalne zużycie energii	1 500 mA (wsparcie CDP)
Klasa USB	USB (klasa pamięci masowej)
System plików	FAT16/32
Liczba kanałów	2 kanały (stereo)
Pasma przenoszenia*1	5–20 000 Hz (±1 dB)
Całkowite zniekształcenia harmoniczne	0,008% (przy 1 kHz)
Zakres dynamiczny	95 dB (przy 1 kHz)
Współczynnik sygnału do szumu	100 dB

\*1 Pasma przenoszenia może się różnić w zależności od oprogramowania użytego do kodowania/szybkości transmisji bitów.

### HDMI

Format wejściowy	480p/VGA
Format wyjściowy	480p

### SEKCJA GPS

Częstotliwość odbioru GPS	1 575,42 ± 1 MHz
Czułość odbioru GPS	-136 dB maks.

### SEKCJA GLONASS

Częstotliwość odbioru GLONASS	1 597,807 MHz - 1 605,6305 MHz
Czułość odbioru GLONASS	-137 dB maks.

### Bluetooth

Specyfikacja Bluetooth	Bluetooth V3.0
Pasma częstotliwości	2 402 - 2 480 MHz
Moc wyjściowa	+4 dBm maks. (klasa zasilania 2)
Profil	HFP (Profil zestawu głośnomówiącego) OPP (Profil push obiektu) PBAP (Profil dostępu do książki telefonicznej) A2DP (Profil zaawansowanej dystrybucji audio) AVRCP (Profil zdalnego sterowania audio/video) SPP (Profil portu szeregowego)

### OGÓLNE

Wymagania dotyczące zasilania	14,4 V DC (prąd stały) (dozwolony zakres: 11–16 V)
Temperatura pracy	-20°C do +60°C
Maksymalna moc wyjściowa	50 W × 4
Poziom sygnału wyjściowego audio	Preout (przód, tył): 4 V/10 kiloomów (maksymalnie) Preout (subwoofer): 4 V/10 kiloomów (maksymalnie)
Waga	1,51 kg (X803D-U) 1,41 kg (INE-W720D)

### WYMIARY KORPUSU

Szerokość	198 mm (X803D-U) 178 mm (INE-W720D)
Wysokość	125 mm (X803D-U) 100 mm (INE-W720D)
Głębokość	147 mm

### WYMIARY PŁYTY CZOŁOWEJ

Szerokość	191 mm (X803D-U) 171 mm (INE-W720D)
Wysokość	121 mm (X803D-U) 96 mm (INE-W720D)
Głębokość	19 mm

- X903D ma rozmiary dostosowane do konkretnego modelu samochodu.
- Z powodu ciągłego ulepszania produktu dane techniczne i wygląd mogą ulec zmianie bez powiadomienia.
- Panel LCD jest produkowany z wykorzystaniem bardzo precyzyjnej technologii. Liczba efektywnych pikseli wynosi ponad 99,99%. Oznacza to możliwość, że 0,01% pikseli może być zawsze włączona lub wyłączona.

- Windows Media i logo Windows są znakami towarowymi lub zastrzeżonymi znakami towarowymi firmy Microsoft Corporation w Stanach Zjednoczonych i innych krajach.
- Apple, iPhone, iPod, iPod nano, iPod touch oraz Siri są znakami towarowymi firmy Apple Inc., zarejestrowanymi w Stanach Zjednoczonych i innych krajach. Apple CarPlay jest znakiem towarowym Apple Inc.
- Używanie logo "Made for Apple" i "Works with Apple" oznacza, że akcesorium zostało zaprojektowane do łączenia się konkretnie z produktami Apple oznaczonymi na znaczku "Made for Apple" oraz do pracy w technologii zidentyfikowanej na plakietce "Works with Apple", i uzyskał certyfikat od programisty, aby spełnić standardy wydajności Apple. Apple nie ponosi odpowiedzialności za prawidłowe działanie tego urządzenia ani jego zgodność z normami bezpieczeństwa i przepisami.  
Należy pamiętać, że używanie tego akcesorium z produktem firmy Apple może wpływać na wydajność łączności bezprzewodowej.
- Google, Android, Android Auto, Google Play i inne znaki są znakami towarowymi firmy Google LLC.
- Znak słowny i logo Bluetooth® są zastrzeżonymi znakami towarowymi firmy Bluetooth SIG, Inc., a każde użycie tych znaków przez firmę Alpine Electronics, Inc. podlega licencji. Inne znaki towarowe i nazwy towarowe należą do odpowiednich właścicieli.
- Terminy HDMI i HDMI High-Definition Multimedia Interface oraz logo HDMI to znaki towarowe lub zastrzeżone znaki towarowe firmy HDMI Licensing LLC w Stanach Zjednoczonych i innych krajach.
- Technologia kodowania sygnału audio MPEG Layer-3 jest licencjonowana przez firmy Fraunhofer IIS oraz Thomson. Niniejsze urządzenie sprzedawane jest z licencją wyłącznie do prywatnego, niekomercyjnego użytku. Producent nie udziela licencji ani żadnych praw do użytkowania tego urządzenia w celach komercyjnych (to jest przynoszących zyski), nadawania przez stacje radiowe i telewizyjne/odtworzenia w sieci Internet, sieciach intranetowych ani żadnych innych sieciach lub systemach dystrybucji, jak na przykład płatne kanały multimedialne lub usługi dostarczania treści na żądanie. Na tego rodzaju usługi konieczne jest uzyskanie odrębnej licencji. Szczegółowe informacje dostępne są pod adresem <http://www.mp3licensing.com>
- ©2006-2018 TomTom. All rights reserved. This material is proprietary and the subject of copyright protection, database right protection and other intellectual property rights owned by TomTom or its suppliers. The use of this material is subject to the terms of a license agreement. Any unauthorized copying or disclosure of this material will lead to criminal and civil liabilities.



#### WYŁĄCZNY DYSTRYBUTOR

**HORN DISTRIBUTION S.A.**  
**UL. KURANTÓW 34**  
**02-873 WARSZAWA**  
**TEL.: 0-22 331-55-55**  
**FAX.: 0-22 331-55-00**  
**WWW.ALPINE.COM.PL**

#### Centralny Serwis:

ul. Kurantów 26, 02-873 Warszawa,  
 tel. 22/331 55 33, [serwis@horn.pl](mailto:serwis@horn.pl)

#### About the Rules of Bluetooth Electromagnetic Radiation Regulation



#### Declaration of Conformity

DEVICES THAT EMIT RADIO WAVES. The following products and systems on your vehicle emit radio waves when in operation.

SIMPLIFIED EU DECLARATION OF CONFORMITY

Hereby, ALPINE ELECTRONICS, INC. declares that the radio equipment type X903D, X803D-U, INE-W720D is in compliance with Directive 2014/53/EU. The full text of the EU

declaration of conformity is available at the following internet address:

<http://www.alpine.com/e/research/doc/>

Compliant with UNECE Regulation 10 (E-Mark)



[EN] English	Hereby, Alpine Electronics, inc. declares that the radio equipment type X903D, X803D-U, INE-W720D is in compliance with Directive 2014/53/EU. The full text of the EU declaration of conformity is available at the following internet address: <a href="http://www.alpine.com/e/research/doc/">http://www.alpine.com/e/research/doc/</a>
[BG] Bulgarian	С настоящото Alpine Electronics, inc. декларира, че този тип радиос ъоръжение X903D, X803D-U, INE-W720D е в съответствие с Директива 2014/53/ЕС. Цялостният текст на ЕС декларацията за съответствие може да се намери на следния интернет адрес: <a href="http://www.alpine.com/e/research/doc/">http://www.alpine.com/e/research/doc/</a>
[CZ] Czech	Tímto Alpine Electronics, inc. prohlašuje, že typ rádiového zařízení X903D, X803D-U, INE-W720D je v souladu se směrnicí 2014/53/EU. Úplné znění EU prohlášení o shodě je k dispozici na této internetové adrese: <a href="http://www.alpine.com/e/research/doc/">http://www.alpine.com/e/research/doc/</a>
[DA] Danish	Hermed erklærer Alpine Electronics, inc., at radioudstyrtypen X903D, X803D-U, INE-W720D er i overensstemmelse med direktiv 2014/53/EU. EU-overensstemmelseserklæringens fulde tekst kan findes på følgende internetadresse: <a href="http://www.alpine.com/e/research/doc/">http://www.alpine.com/e/research/doc/</a>
[DE] German	Hiermit erkläre Alpine Electronics, inc., dass der Funkanlagentyp X903D, X803D-U, INE-W720D der Richtlinie 2014/53/EU entspricht. Der vollständige Text der EU-Konformitätserklärung ist unter der folgenden Internetadresse verfügbar: <a href="http://www.alpine.com/e/research/doc/">http://www.alpine.com/e/research/doc/</a>
[EL] Greek	Με την παρούσα ο/η Alpine Electronics, inc., δηλώνει ότι ο ραδιοεξοπλισμός X903D, X803D-U, INE-W720D πληροί την οδηγία 2014/53/ΕΕ. Το πλήρες κείμενο της δήλωσης συμμόρφωσης ΕΕ διατίθεται στην ακόλουθη ιστ σελίδα στο διαδίκτυο: <a href="http://www.alpine.com/e/research/doc/">http://www.alpine.com/e/research/doc/</a>
[ES] Spanish	Por la presente, Alpine Electronics, inc. declara que el tipo de equiporadioeléctrico X903D, X803D-U, INE-W720D es conforme con la Directiva 2014/53/UE. El texto completo de la declaración UE de conformidad está disponible en la dirección Internet siguiente: <a href="http://www.alpine.com/e/research/doc/">http://www.alpine.com/e/research/doc/</a>
[ET] Estonian	Käesolevaga deklareerib Alpine Electronics, inc. et käesolev raadioseadme tüüp X903D, X803D-U, INE-W720D vastab direktiivi 2014/53/EL nõuetele. Eli vastavusdeklaratsiooni täielik tekst on kättesaadav järgmisel internetiaadressil: <a href="http://www.alpine.com/e/research/doc/">http://www.alpine.com/e/research/doc/</a>
[FI] Finnish	Alpine Electronics, inc. vakuuttaa, että radiolaitetyyppi X903D, X803D-U, INE-W720D on direktiivin 2014/53/EU mukainen. EU-vaatimustenmukaisuusvakuutuksen täysimittainen teksti on saatavilla seuraavassa internetosoitteessa: <a href="http://www.alpine.com/e/research/doc/">http://www.alpine.com/e/research/doc/</a>
[FR] French	Le soussigné, Alpine Electronics, inc., déclare que l'équipement radioé lectrique du type X903D, X803D-U, INE-W720D est conforme à la directive 2014/53/UE. Le texte complet de la déclaration UE de conformité est disponible à l'adresse internet suivante: <a href="http://www.alpine.com/e/research/doc/">http://www.alpine.com/e/research/doc/</a>

[HR] Croatian	Alpine Electronics, inc. ovime izjavljuje da je radijska oprema tipa X903D, X803D-U, INE-W720D u skladu s Direktivom 2014/53/EU. Cjeloviti tekst EU izjave o sukladnosti dostupan je na sljedećoj internetskoj adresi: <a href="http://www.alpine.com/e/research/doc/">http://www.alpine.com/e/research/doc/</a>
[HU] Hungarian	Alpine Electronics, inc. igazolja, hogy a X903D, X803D-U, INE-W720D típusú rádióberendezés megfelel a 2014/53/EU irányelvnek. Az EU-megfelelőségi nyilatkozat teljes szövege elérhető a következő internetes címen: <a href="http://www.alpine.com/e/research/doc/">http://www.alpine.com/e/research/doc/</a>
[IS] Icelandic	Hér, Alpine Electronics, inc. lýsir yfir að radióbúnaður tegund X903D, X803D-U, INE-W720D er í samræmi við tilskipun 2014/53/ESB. The fullur texti af ESB-samræmisýfirlýsing er í boði á eftirfarandi veffangi: <a href="http://www.alpine.com/e/research/doc/">http://www.alpine.com/e/research/doc/</a>
[IT] Italian	Il fabbricante, Alpine Electronics, inc., dichiara che il tipo di apparecchiatura radio X903D, X803D-U, INE-W720D è conforme alla direttiva 2014/53/UE. Il testo completo della dichiarazione di conformità UE è disponibile al seguente indirizzo Internet: <a href="http://www.alpine.com/e/research/doc/">http://www.alpine.com/e/research/doc/</a>
[LT] Lithuanian	Aš, Alpine Electronics, inc., patvirtinu, kad radijo įrenginių tipas X903D, X803D-U, INE-W720D atitinka Direktyvą 2014/53/ES. Visas ES atitikties deklaracijos tekstas prieinamas šiuo interneto adresu: <a href="http://www.alpine.com/e/research/doc/">http://www.alpine.com/e/research/doc/</a>
[LV] Latvian	Ar šo Alpine Electronics, inc. deklarē, ka radioiekārta X903D, X803D-U, INE-W720D atbilst Direktīvai 2014/53/ES. Pilns ES atbilstības deklarācijas teksts ir pieejams šādā interneta vietnē: <a href="http://www.alpine.com/e/research/doc/">http://www.alpine.com/e/research/doc/</a>
[MT] Maltese	B'dan, Alpine Electronics, inc., niddikjara li dan it-tip ta' tagħmir tar-radju X903D, X803D-U, INE-W720D huwa konformi mad-Direttiva 2014/53/UE. It-test kollu tad-dikjarazzjoni ta' konformità tal-UE huwa disponibbli f'dan l-indirizz tal-Internet li ġej: <a href="http://www.alpine.com/e/research/doc/">http://www.alpine.com/e/research/doc/</a>
[NL] Dutch	Hierbij verklaar ik, Alpine Electronics, inc., dat het type radioapparatuur X903D, X803D-U, INE-W720D conform is met Richtlijn 2014/53/EU. De volledige tekst van de EU-conformiteitsverklaring kan worden geraadpleegd op het volgende internetadres: <a href="http://www.alpine.com/e/research/doc/">http://www.alpine.com/e/research/doc/</a>
[NO] Norwegian	Herved Alpine Electronics, inc. erklærer at radioutstyr type X903D, X803D-U, INE-W720D er i samsvar med direktiv 2014/53/EU. Den fullstendige teksten i EU-erklæring er tilgjengelig på følgende internetadresse: <a href="http://www.alpine.com/e/research/doc/">http://www.alpine.com/e/research/doc/</a>
[PL] Polish	Alpine Electronics, inc. niniejszym oświadczam, że typ urządzenia radiowego X903D, X803D-U, INE-W720D jest zgodny z dyrektywą 2014/53/UE. Pełny tekst deklaracji zgodności UE jest dostępny pod następującym adresem internetowym: <a href="http://www.alpine.com/e/research/doc/">http://www.alpine.com/e/research/doc/</a>
[PT] Portuguese	O(a) abaixo assinado(a) Alpine Electronics, inc. declara que o presente tipo de equipamento de rádio X903D, X803D-U, INE-W720D está em conformidade com a Diretiva 2014/53/UE. O texto integral da declaração de conformidade está disponível no seguinte endereço de Internet: <a href="http://www.alpine.com/e/research/doc/">http://www.alpine.com/e/research/doc/</a>
[RO] Romanian	Prin prezenta, Alpine Electronics, inc. declară că tipul de echipamente radio X903D, X803D-U, INE-W720D este în conformitate cu Directiva 2014/53/UE. Textul integral al declarației UE de conformitate este disponibil la următoarea adresă internet: <a href="http://www.alpine.com/e/research/doc/">http://www.alpine.com/e/research/doc/</a>

[SK] Slovak	Alpine Electronics, inc. týmto vyhlasuje, že rádiové zariadenie typu X903D, X803D-U, INE-W720D je v súlade so smernicou 2014/53/EÚ. Úplné EÚ vyhlásenie o zhode je k dispozícii na tejto internetovej adrese: <a href="http://www.alpine.com/e/research/doc/">http://www.alpine.com/e/research/doc/</a>
[SL] Slovenian	Alpine Electronics, inc. potrjuje, da je tip radijske opreme X903D, X803D-U, INE-W720D skladen z Direktivo 2014/53/EU. Celotno besedilo izjave EU o skladnosti je na voljo na naslednjem spletnem naslovu: <a href="http://www.alpine.com/e/research/doc/">http://www.alpine.com/e/research/doc/</a>
[SV] Swedish	Härmed försäkrar Alpine Electronics, inc. att denna typ av radioutrustning X903D, X803D-U, INE-W720D överensstämmer med direktiv 2014/53/EU. Den fullständiga texten till EU-försäkran om överensstämmelse finns på följande webbadress: <a href="http://www.alpine.com/e/research/doc/">http://www.alpine.com/e/research/doc/</a>
[TR] Turkey	İşbu beyanla, Alpine Electronics, inc. radyo ekipmanı tipinin X903D, X803D-U, INE-W720D, Directive 2014/53/EU yönergesine uyduğunu ilan eder. EU uyumluluk ilanının tam metnine (Declaration of Conformity) aşağıdaki internet adresinden ulaşılabilir. <a href="http://www.alpine.com/e/research/doc/">http://www.alpine.com/e/research/doc/</a>



**ALPINE ELECTRONICS MARKETING, INC.**

1-7, Yukigaya-Otsukamachi, Ota-ku,  
Tokyo 145-0067, JAPAN  
Phone: 03-5499-4531

**ALPINE ELECTRONICS OF AMERICA, INC.**

1500 Atlantic Blvd,  
Auburn Hills, Michigan 48326 U.S.A.  
Phone 1-800-ALPINE-1 (1-800-257-4631)

**ALPINE ELECTRONICS OF AUSTRALIA PTY. LIMITED**

161-165 Princes Highway, Hallam  
Victoria 3803, Australia  
Phone 03-8787-1200

**ALPINE ELECTRONICS GmbH**

Ohmstraße 4  
85716 Unterschleißheim, Germany  
Phone: 089-32 42 640

**ALPINE ELECTRONICS OF U.K., LTD.**

Alpine House  
Fletchamstead Highway, Coventry CV4 9TW, U.K.  
[www.alpine.co.uk](http://www.alpine.co.uk)

**ALPINE ELECTRONICS FRANCE S.A.R.L.**

184 allée des Erables  
CS 52016 – Villepinte  
95 945 Roissy CDG cedex  
FRANCE  
Phone : + 33(0)1 48 63 89 89

**ALPINE ITALIA S.p.A.**

Viale Cristoforo Colombo, 8  
20090 Trezzano sul Naviglio MI, Italy  
Phone +39 02 484781

**ALPINE ELECTRONICS DE ESPAÑA, S.A.**

Portal de Gamarra 36, Pabellón, 32  
01013 Vitoria (Alava)-APDO 133, Spain  
Phone 945-283588

S/NO. LABEL

YAMAGATA (THAILAND) Co., Ltd.  
324 Moo 4, Bangpoo Industrial Estate Soi6, Sukhumvit Road T.Phraeksa,  
A.Muang Samutprakarn, Samutprakarn 10280, Thailand

Designed by ALPINE Japan  
Printed in Thailand (Y)  
68-38492Z07-A (Y\_A5)