

# NVE-K200

## Ai-Interrupt Box



68P91666W85-O  
Printed in Japan (S)

### English

#### GUIDE FOR INSTALLATION AND CONNECTIONS

- Please read this manual to maximize your enjoyment of the outstanding performance and feature capabilities of the equipment, then retain the manual for future reference.

In case of problems when installing your unit, please contact your authorized ALPINE dealer.

ALPINE ELECTRONICS, INC.  
Tokyo office: 1-1-8 Nishi Gotanda,  
Shinagawa-ku, Tokyo 141, Japan  
Tel.: (03) 3494-1101

ALPINE ELECTRONICS OF AMERICA, INC.  
19145 Gramercy Place, Torrance,  
California 90501, U.S.A.  
Tel.: 1-800-ALPINE-1 (1-800-257-4631)

ALPINE ELECTRONICS OF CANADA, INC.  
Suite 203, 7300 Warden Ave. Markham,  
Ontario L3R 9Z6, Canada  
Tel.: 1-800-ALPINE-1 (1-800-257-4631)

ALPINE ELECTRONICS OF AUSTRALIA PTY. LTD.  
6-8 Fiveways Boulevard Keysborough,  
Victoria 3173, Australia  
Tel.: (03) 9769-0000

ALPINE ELECTRONICS OF U. K., LTD.  
13 Tanners Drive, Blakelands,  
Milton Keynes MK14 5BU, U.K.  
Tel.: 01908-61 15 56

ALPINE ITALIA S.p.A.  
Via C. Colombo 8, 20090 Trezzano Sul  
Naviglio MI, Italy  
Tel.: 02-48 40 16 24

### Français

#### GUIDE D'INSTALLATION ET DE CONNEXIONS

- Veuillez lire ce mode d'emploi pour tirer pleinement profit des excellentes performances et fonctions de cet appareil, et conservez-le pour toute référence future.

En cas de problèmes lors de l'installation de l'unité, prière de contacter le revendeur agréé d'ALPINE.

ALPINE ELECTRONICS FRANCE S.A.R.L.  
(RCS PONTOISE B 338 101 280)  
98, Rue De La Belle Etoile, Z.I. Paris Nord II  
B.P. 50016 F-95945, Roissy,  
Charles de Gaulle Cedex, France  
Tel.: 01-48 63 89 89

ALPINE ELECTRONICS DE ESPAÑA, S.A.  
Portal De Gamarra 36, Pabellón 32  
01013 Vitoria (Alava) - Apdo. 133, Spain  
Tel.: 34-45-283588

ALPINE ELECTRONICS GmbH  
Brandenburger Strasse 2-6 D-40880 Ratingen,  
Germany  
Tel.: 02102-45 50

### Points to Observe for Safe Usage

- Read this manual carefully before starting operation and use this system safely. We cannot be responsible for problems resulting from failure to observe the instructions in this manual.
- This manual uses various pictorial displays to show how to use this product safely and to avoid harm to yourself and others and damage to your property. Here is what these pictorial displays mean. Understanding them is important for reading this manual.

#### Meaning of displays

	<b>Warning</b> This label is intended to alert the user to the presence of important operating instructions. Failure to heed the instructions will result in severe injury or death.
	<b>Caution</b> This label is intended to alert the user to the presence of important operating instructions. Failure to heed the instructions can result in injury or material damage.

### Warning

**DO NOT DISASSEMBLE OR ALTER.** Doing so may lead to accident, fire or electric shock.

**BEFORE WIRING, DISCONNECT THE CABLE FROM THE NEGATIVE (-) BATTERY TERMINAL.** Failure to do so may result in electric shock or injury due to electrical shorts.

**DO NOT INSTALL IN LOCATIONS WHICH MIGHT HINDER VEHICLE OPERATION OR CREATE HAZARDS FOR VEHICLE OCCUPANTS.** Doing so may obstruct forward vision or hamper movement.

**HALT USE IMMEDIATELY IF A PROBLEM APPEARS.** When problems occur such as lack of sound or video, foreign objects inside the unit, smoke coming out, or noxious odors, stop use immediately and contact the dealer where you bought the equipment. Failure to do so may result in an accident or injury.

**HAVE THE WIRING AND INSTALLATION DONE BY EXPERTS.** The wiring and installation of this unit requires special technical skill and experience. To ensure safety, always contact the dealer where you purchased this unit to have the work done.

**MAKE THE CORRECT CONNECTIONS.** Failure to do so may cause fire or accident to occur.

**ARRANGE THE WIRING SO IT IS NOT CRIMPED OR PINCHED.** Route the cables and wiring so as not to be crimped by moving parts or make contact with sharp or pointed spots which might damage the wiring. Failure to do so may cause failure of unit or vehicle.

### CAUTION

**USE SPECIFIED ACCESSORY PARTS AND INSTALL THEM SECURELY.** Use of other than designated parts may damage this unit internally or may not securely install the unit in place as parts that come loose may create hazards.

**Memo**  
DO NOT INSTALL IN LOCATIONS WHICH MIGHT HINDER OPERATION OF THE NVE-K200.

### Points à respecter pour une utilisation sûre

- Lire attentivement ce manuel avant de commencer l'opération et l'utilisation du système en toute sécurité. Nous dégageons toute responsabilité des problèmes résultant du non-respect des instructions décrites dans ce manuel.
- Ce manuel utilise divers affichages illustrés pour montrer comment utiliser cet appareil en toute sécurité, pour éviter de s'exposer soi-même et les autres personnes aux dangers et pour éviter d'endommager l'appareil. Voici la signification de ces affichages illustrés. Il est important de bien les comprendre pour la lecture de ce manuel.

#### Signification des affichages

	<b>Avis</b> Cette étiquette a pour but de prévenir l'utilisateur de la présence d'instructions importantes. Si ces instructions ne sont pas suivies, des blessures graves ou mortelles risquent d'être occasionnées.
	<b>Attention</b> Cette étiquette a pour but de prévenir l'utilisateur de la présence d'instructions importantes. Si ces instructions ne sont pas suivies, des blessures ou des dommages matériels risquent d'être occasionnés.

### AVERTISSEMENT

**NE PAS DEMONTER NI MODIFIER.** Il y a risque d'accident ou de choc électrique.

**AVANT LE CABLAGE, DEBRANCHER LE CABLE DE LA BORNE NEGATIVE (-) DE LA BATTERIE.** Le non-respect de cette précaution risque de provoquer un choc électrique ou des blessures dues à des courts-circuits électriques.

**NE PAS INSTALLER DANS DES ENDROITS GENANT LE FONCTIONNEMENT DU VEHICULE OU POTENTIELLEMENT DANGEREUX POUR LES OCCUPANTS DU VEHICULE.** Le non-respect de cette précaution risque de provoquer un choc électrique ou des blessures dues à des courts-circuits électriques.

**ARRÊTEZ-VOUS IMMÉDIATEMENT EN CAS DE PROBLÈME.** Si un problème se présente, absence du son ou de l'image, objets tombés dans l'appareil, dégagement de fumée ou d'odeurs nocives, arrêtez-vous immédiatement et contactez le revendeur où vous avez acheté l'appareil. Il y a risque d'accident et de blessure.

**CONFIER LE CABLAGE ET L'INSTALLATION A DES PROFESSIONNELS.** Le câblage et l'installation de cet appareil nécessitent une compétence et expérience technique confirmée. Afin de garantir la sécurité, contacter toujours le revendeur auprès duquel l'appareil a été acheté pour lui confier les travaux à faire.

**EFFECTUER CORRECTEMENT LES CONNEXIONS.** Sinon il y a risque d'incendie ou d'accident.

**DISPOSER LE CABLAGE DE SORTE QU'IL NE SOIT PAS VRILLE OU PLIE.** Acheminer les câbles et les fils de sorte qu'ils ne soient pas vrillés par des pièces mobiles ou qu'ils n'entrent pas en contact avec des points tranchants ou pointus qui risquent d'endommager le câblage. Sinon l'appareil ou le véhicule risquent de ne pas fonctionner comme il faut.

### AVERTISSEMENT

**UTILISER LES ACCESSOIRES SPECIFIES ET LES INSTALLER CORRECTEMENT.** L'utilisation d'autres pièces non désignées risque de provoquer des dommages à l'intérieur de l'appareil ou son installation risque de ne pas être faite correctement, car les pièces desserrées peuvent provoquer des dangers.

**Memo**  
NE PAS INSTALLER DANS DES ENDROITS RISQUANT DE GENERER L'OPERATION DU NVE-K200.

## Interrupting Navigation sound to head unit side Interruption de son de navigation à l'unité principale

Navigation Setting : Set the "GUIDANCE" to "INTERRUPT ON".  
Head Unit Setting : Set the Turning Mute Mode ON/OFF to "MUTE OFF".  
Also read the Owner's Manual of the products used in combination with the NVE-K200.

Réglage de Navigation : Régler le "GUIDAGE" sur "INTERRUPT ON".  
Réglage de l'unité principale: Régler la fonction de mise en et hors service de silencieux sur "MUTE OFF".  
Consulter aussi le mode d'emploi des produits utilisés en combinaison avec le NVE-K200.

### When not using EQ/DIV En cas où EQ/DIV n'est pas utilisé

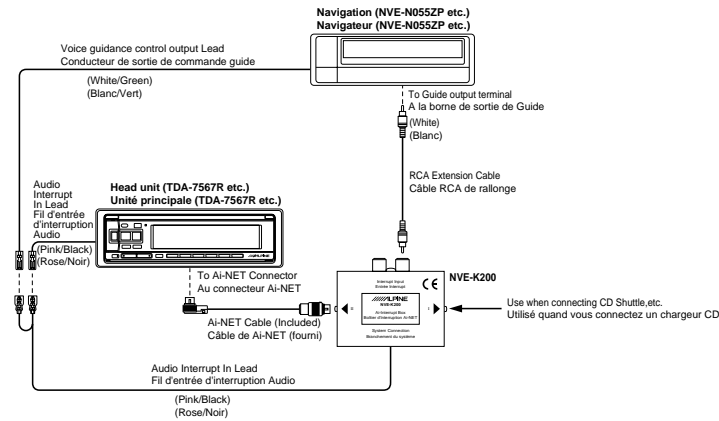

### When using EQ/DIV En cas où EQ/DIV est utilisé

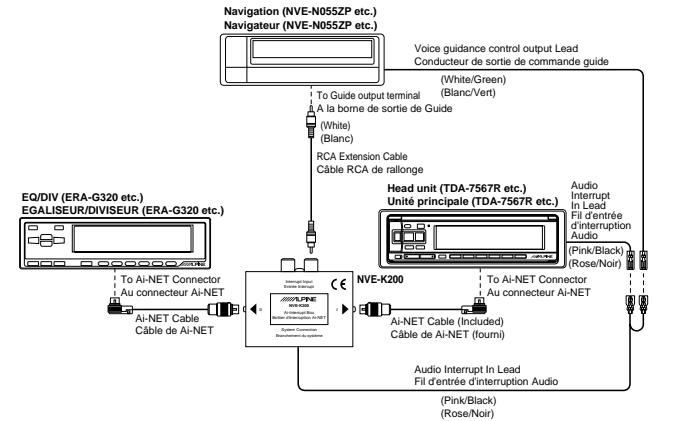

## Interrupting TV sound to head unit side Interruption de son TV à l'unité principale

TV Tuner Setting: Set the Audio Interruption Function to "ON mode".  
Head Unit Setting : Set the Turning Mute Mode ON/OFF to "MUTE OFF".  
Also read the Owner's Manual of the products used in combination with the NVE-K200.

Réglage de syntonisateur TV: Régler la fonction d'interruption audio sur "mode ON".  
Réglage de l'unité principale: Régler la fonction de mise en et hors service du silencieux sur "MUTE OFF".  
Consulter aussi le mode d'emploi des produits utilisés en combinaison avec le NVE-K200.

### When not using EQ/DIV En cas où EQ/DIV n'est pas utilisé

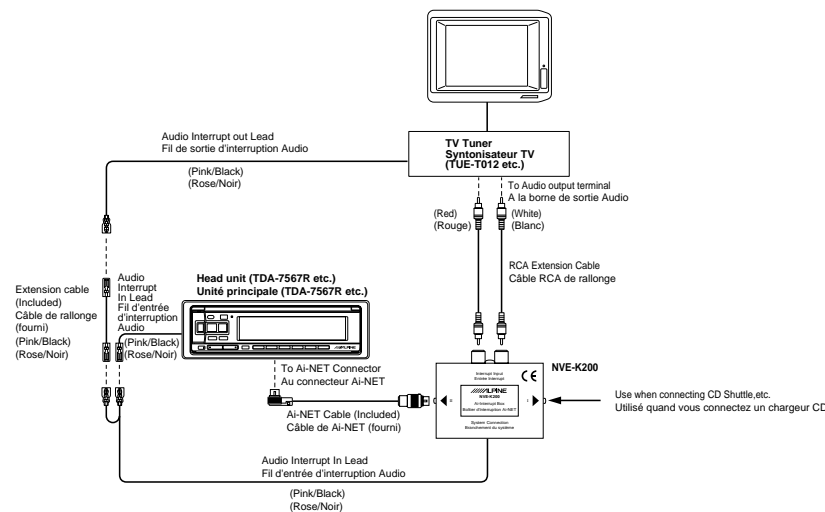

### When using EQ/DIV En cas où EQ/DIV est utilisé

