

FOR CAR USE ONLY/NUR FÜR AUTOMOBIL GEBRAUCH/POUR APPLICATION AUTOMOBILE UNIQUEMENT/PARA USO EN AUTOMÓVILES/SOLO PER L'UTILIZZO IN AUTOMOBILE/ENDAST FÖR BILBRUK/ALLEEN VOOR GEBRUIK IN DE AUTO/ ТОЛЬКО ДЛЯ ИСПОЛЬЗОВАНИЯ В АВТОМОБИЛЯХ/DO UŻYCIA TYLKO W SAMOCHODZIE/ΓΙΑ ΧΡΗΣΗ ΜΟΝΟ ΣΕ ΑΥΤΟΚΙΝΗΤΟ

# ALPINE®

## MP3/WMA/AAC CD RECEIVER WITH BLUETOOTH®

### CDE-126BT

## MP3 CD RECEIVER WITH BLUETOOTH®

### CDE-125BT



- OWNER'S MANUAL  
Please read before using this equipment.
- BEDIENUNGSANLEITUNG  
Lesen Sie diese Bedienungsanleitung bitte vor Gebrauch des Gerätes.
- MODE D'EMPLOI  
Veuillez lire avant d'utiliser cet appareil.
- MANUAL DE OPERACIÓN  
Léalo antes de utilizar este equipo.
- ISTRUZIONI PER L'USO  
Si prega di leggere prima di utilizzare il attrezzatura.
- ANVÄNDARHANDLEDNING  
Innan du använder utrustningen bör du läsa igenom denna användarhandledning.
- GEBRUIKERSHANDLEIDING  
Lees deze aanwijzingen aandachtig alvorens dit toestel te gebruiken.
- РУКОВОДСТВО ПО ЭКСПЛУАТАЦИИ  
Прочтите настоящее руководство перед началом использования оборудования.
- INSTRUKCJA OBSŁUGI  
Prosimy zapoznać się z tą instrukcją przed przystąpieniem do użytkowania urządzenia.
- ΕΓΧΕΙΡΙΔΙΟ ΧΡΗΣΤΗ  
Παρακαλούμε διαβάστε το πριν χρησιμοποιήσετε τη συσκευή.

#### ALPINE ELECTRONICS MARKETING, INC.

1-1-8 Nishi Gotanda,  
Shinagawa-ku,  
Tokyo 141-0031, Japan  
Phone 03-5496-8231

#### ALPINE ELECTRONICS OF AMERICA, INC.

19145 Gramercy Place, Torrance,  
California 90501, U.S.A.  
Phone 1-800-ALPINE-1 (1-800-257-4631)

#### ALPINE ELECTRONICS OF CANADA, INC.

777 Supertest Road, Toronto,  
Ontario M3J 2M9, Canada  
Phone 1-800-ALPINE-1 (1-800-257-4631)

#### ALPINE ELECTRONICS OF AUSTRALIA PTY. LTD.

161-165 Princes Highway, Hallam  
Victoria 3803, Australia  
Phone 03-8787-1200

#### ALPINE ELECTRONICS GmbH

Wilhelm-Wagenfeld-Str. 1-3, 80807 München, Germany  
Phone 089-32 42 640

#### ALPINE ELECTRONICS OF U.K. LTD.

Alpine House  
Fletchamstead Highway, Coventry CV4 9TW, U.K.  
Phone 0870-33 33 763

#### ALPINE ELECTRONICS FRANCE S.A.R.L.

(RCS PONTOISE B 338 101 280)  
98, Rue de la Belle Etoile, Z.I. Paris Nord II,  
B.P. 50016, 95945 Roissy Charles de Gaulle  
Cedex, France  
Phone 01-48638989

#### ALPINE ITALIA S.p.A.

Viale C. Colombo 8, 20090 Trezzano  
Sul Naviglio (MI), Italy  
Phone 02-484781

#### ALPINE ELECTRONICS DE ESPAÑA, S.A.

Portal de Gamarra 36, Pabellón, 32  
01013 Vitoria (Alava)-APDO 133, Spain  
Phone 945-283588

#### ALPINE ELECTRONICS (BENELUX) GmbH

Leuvensesteenweg 510-B6,  
1930 Zaventem, Belgium  
Phone 02-725-13 15

EN

DE

FR

ES

IT

SE

NL

RU

PL

GR

## Bedienungsanleitung

### WARNUNG

WARNUNG .....	5
VORSICHT .....	5
VORSICHTSMASSNAHMEN.....	5

### Vorbereitungen

Zubehörliste.....	8
Ein- und Ausschalten .....	8
Quellenauswahl .....	8
Abnehmen und Aufstecken des Bedienteils .....	8
Abnehmen .....	8
Aufstecken.....	9
Initialisierung bei der ersten Inbetriebnahme.....	9
Einstellen der Lautstärke .....	9
Einstellen der Dimmer-Regelung.....	9

### Radio

Rundfunkempfang .....	10
Manuelle Senderprogrammierung.....	10
Automatische Senderprogrammierung .....	10
Abstimmen eines Festsenders .....	10

### RDS

Umschalten der AF (Alternativfrequenzen) auf ON/OFF.....	11
Empfang von RDS-Ortssendern.....	11
PI SEEK-Einstellung .....	11
Empfang von Verkehrsnachrichten.....	11
Empfang von Verkehrsnachrichten beim Hören von Musik (CD oder Rundfunkprogramm) .....	12
Anzeigen von Radiotext-Informationen.....	12

### CD/MP3/WMA/AAC

Wiedergabe.....	12
Repeat-Modus.....	13
M.I.X. (Zufallswiedergabe) .....	13
Suchen anhand von CD-Text .....	13
Suche nach Ordner-/Dateinamen (betrifft MP3/WMA/AAC).....	13
Ordnernamen-Suchfunktion .....	13
Dateinamen-Suchfunktion.....	13
Schnellsuche.....	14
Erläuterungen zu MP3/WMA/AAC.....	14
Terminologie.....	15

### Klangeinstellung

Anpassen des Subwoofer-Pegels/Bässe- / Höhen- /Balanceeinstellung (zwischen linkem und rechtem Kanal) und Überblendregelung (zwischen vorderen und hinteren Lautsprechern)/Defeat .....	15
Einstellen des Bass/der Höhen/des Hochpassfilters .....	15
Einstellen der Bässe .....	16
Einstellen der Bassmittelfrequenz .....	16
Einstellen der Bassbandbreite .....	16
Einstellen des Basspegels.....	16
Einstellen der Höhen.....	16
Einstellen der Höhenmittelfrequenz .....	16
Einstellen des Höhenpegels.....	16
Einstellen des Hochpass-Filters .....	16
Ein- und Ausschalten der Loudness-Funktion .....	16

### Weitere Funktionen

Anzeigen von Text.....	17
Hinweis zur Anzeige im Display .....	17
Hinweis zu „Text“ .....	17
Verwenden des Front-AUX-Eingangs.....	17

### SETUP

Einstellung .....	18
BLUETOOTH-Einstellung .....	18
Einstellen der BLUETOOTH-Verbindung (BT IN) .....	18
Einstellung des Klangs.....	18
Einstellen der UKW-Vorverstärkung .....	18
Ein- und Ausschalten des Subwoofers .....	18
Einstellen des Subwoofer-Systems .....	18
Einstellen der Anzeige .....	19
Ändern der Beleuchtungsfarbe (nur CDE-126BT) .....	19
Einstellen des Textdurchlaufs .....	19
Scroll-Einstellung (TEXT SCR).....	19
Demonstration .....	19
Einstellen der Sprache (CYRILLIC).....	19
MP3/WMA/AAC .....	19
Wiedergabe von MP3-Daten (PLAY MODE) .....	19
Externe Geräte.....	20
Anschließen an einen externen Verstärker (POWER IC).....	20
Einstellen des AUX+ SETUP-Modus .....	20
Einstellen des AUX NAME-Modus .....	20

## BT-Freisprechfunktion

Einrichtung vor der Verwendung .....	21
Erläuterungen zu BLUETOOTH.....	21
Vor Verwendung der Freisprechfunktion....	21
So stellen Sie die Verbindung zu einem BLUETOOTH-kompatiblen Gerät her (Pairing) .....	21
BLUETOOTH-SETUP .....	21
BLUETOOTH-Einrichtung.....	21
Einstellen der BT-Menüsprache.....	22
Auswählen des BLUETOOTH-Geräts.....	22
Einstellen des Suchmodus.....	22
Einstellen der automatischen Rufannahme (Auto Answer).....	22
Löschen eines BLUETOOTH-Geräts aus der Liste .....	22
Anzeigen des Mobilfunkanbieternamens.....	22
Anpassen der Lautstärke für den Mikrofoneingang.....	22
Auswahl des Ausgabelautsprechers .....	23
Anzeigen der Firmware-Version .....	23
Aktualisierung der Firmware.....	23
Steuerung der Freisprecheinrichtung .....	23
Hinweise zur Freisprecheinrichtung .....	23
Annehmen eines Anrufs.....	23
Auflegen des Telefons.....	23
Wiederwahlfunktion.....	23
Anrufen.....	23
Wiederwahl einer Nummer in der Liste abgehender Anrufe .....	24
Wählen einer Nummer in der Liste eingegangener Anrufe.....	24
Wählen einer Nummer in der Liste entgangener Anrufe.....	24
Wählen einer Nummer im Telefonbuch.....	24
Buchstaben überspringen im Telefonbuch .....	24
Sprachwahl.....	24
Anpassen der Lautstärke bei einem eingehenden Anruf.....	25
Anrufumschaltung .....	25

## USB -Speicher (optional)

Abspielen von MP3/WMA/AAC-Dateien mit dem USB-Speicher (optional) .....	25
Anschließen des USB-Speichers (optional)....	25
Anschließen des USB-Speichers .....	25
Entfernen des USB-Speichers .....	26
Hinweise zu MP3/WMA/AAC-Dateien auf dem USB-Speicher .....	26

## iPod/iPhone (optional)

Anschluss eines iPod/iPhone.....	26
Wiedergabe .....	27
Suche nach einem gewünschten Titel.....	27
Schnellsuche .....	27
Direktsuchfunktion .....	28
Auswählen von Playlist/Interpret/Album/ Genre/Komponist .....	28
Zufallswiedergabe (M.I.X.) .....	28
Repeat-Modus .....	29
Anzeigen von Text.....	29

## Information

Im Problemfall.....	29
Allgemeines.....	29
Radio .....	29
CD.....	29
MP3/WMA/AAC.....	30
Audio.....	30
iPod.....	30
Anzeige für den CD-Spieler .....	30
Anzeige für den USB-Speicher.....	30
Anzeige für die iPod-Betriebsart.....	31
BLUETOOTH-Betriebsart.....	31
Anzeige für alle Modi .....	31
Technische Daten .....	32

## Installation und Anschlüsse

<b>WARNUNG</b> .....	<b>33</b>
<b>VORSICHT</b> .....	<b>33</b>
<b>VORSICHTSMASSNAHMEN</b> .....	<b>33</b>
Installation .....	34
Ausbau.....	35
Anbringen des Mikrofons .....	35
Anschlüsse .....	36

---

---

# Bedienungsanleitung

## WARNUNG

### WARNUNG

**Dieses Symbol weist auf wichtige Anweisungen hin. Bei Nichtbeachtung besteht die Gefahr von schweren Verletzungen oder Todesfällen.**

---

#### **KEINE BEDIENUNG AUSFÜHREN, DIE VOM SICHEREN LENKEN DES FAHRZEUGS ABLENKEN KÖNNTE.**

Führen Sie Bedienungen, die Ihre Aufmerksamkeit längere Zeit in Anspruch nehmen, erst aus, nachdem das Fahrzeug zum Stillstand gekommen ist. Halten Sie das Fahrzeug immer an einer sicheren Stelle an, bevor Sie solche Bedienungen ausführen. Andernfalls besteht Unfallgefahr.

---

#### **DIE LAUTSTÄRKE NUR SO HOCH STELLEN, DASS SIE WÄHREND DER FAHRT NOCH AUSSENGERÄUSCHE WAHRNEHMEN KÖNNEN.**

Übermäßige Lautstärkepegel, die Geräusche wie die Sirenen von Notarztwagen oder Warnsignale (an einem Bahnübergang usw.) übertönen, können gefährlich sein und zu einem Unfall führen. HOHE LAUTSTÄRKEPEGEL IN EINEM AUTO KÖNNEN AUSSERDEM GEHÖRSCHÄDEN VERURSACHEN.

---

#### **GERÄT NICHT ÖFFNEN.**

Andernfalls besteht Unfallgefahr, Feuergefahr oder die Gefahr eines elektrischen Schlages.

---

#### **NUR IN FAHRZEUGEN MIT 12-VOLT-BORDNETZ UND MINUS AN MASSE VERWENDEN.**

Fragen Sie im Zweifelsfall Ihren Händler. Andernfalls besteht Feuergefahr usw.

---

#### **KLEINE GEGENSTÄNDE WIE BATTERIEN VON KINDERN FERNHALTEN.**

Werden solche Gegenstände verschluckt, besteht die Gefahr schwerwiegender Verletzungen. Suchen Sie unverzüglich einen Arzt auf, wenn ein Kind einen solchen Gegenstand verschluckt.

---

#### **SICHERUNGEN IMMER DURCH SOLCHE MIT DER RICHTIGEN AMPEREZAHL ERSETZEN.**

Andernfalls besteht Feuergefahr oder die Gefahr eines elektrischen Schlages.

---

#### **LÜFTUNGSÖFFNUNGEN UND KÜHLKÖRPER NICHT ABDECKEN.**

Andernfalls kann es zu einem Wärmestau im Gerät kommen, und es besteht Feuergefahr.

---

#### **DAS GERÄT NUR AN EIN 12-V-BORDNETZ IN EINEM FAHRZEUG ANSCHLIESSEN.**

Andernfalls besteht Feuergefahr, die Gefahr eines elektrischen Schlages oder anderer Verletzungen.

---

#### **KEINE FREMDKÖRPER IN EINSCHUBSCHLITZE ODER ÖFFNUNGEN AM GERÄT STECKEN.**

Andernfalls kann es zu Verletzungen oder Schäden am Gerät kommen.

### VORSICHT

**Dieses Symbol weist auf wichtige Anweisungen hin. Bei Nichtbeachtung besteht die Gefahr von Verletzungen bzw. Sachschäden.**

---

#### **DAS GERÄT NICHT WEITERBENUTZEN, WENN EIN PROBLEM AUFTRITT.**

Andernfalls kann es zu Verletzungen oder Schäden am Gerät kommen. Geben Sie das Gerät zu Reparaturzwecken an einen autorisierten Alpine-Händler oder den nächsten Alpine-Kundendienst.

### VORSICHTSMASSNAHMEN

---

#### **Reinigung des Gerätes**

Mit einem weichen, trockenen Tuch das Gerät regelmäßig reinigen. Bei hartnäckigeren Flecken das Tuch bitte nur mit Wasser befeuchten. Andere Mittel außer Wasser können die Farbe angreifen und den Kunststoff beschädigen.

---

#### **Temperatur**

Vergewissern Sie sich vor dem Einschalten des Gerätes, dass die Temperatur in der Fahrgastzelle zwischen +60°C und -10°C liegt.

---

#### **Kondensation**

Kondensation kann zu einem Schwanken der CD-Wiedergabe führen. In diesem Fall die Disc aus dem Player entfernen und etwa eine Stunde lang warten, bis die Feuchtigkeit verdunstet ist.

---

#### **Beschädigte Disc**

Versuchen Sie nicht, gesprungene, verzogene oder anderweitig beschädigte Discs wiederzugeben. Durch die Wiedergabe einer beschädigten Disc könnte der Wiedergabemechanismus schwer beschädigt werden.

---

#### **Wartung und Instandsetzung**

Versuchen Sie bitte nicht, das Gerät bei auftretenden Problemen eigenmächtig zu reparieren. Überlassen Sie alle größeren Wartungs- und Instandsetzungsarbeiten dem qualifizierten Alpine-Kundendienst.

---

#### **Unterlassen Sie Folgendes**

Fassen Sie niemals eine Disc an bzw. versuchen Sie nicht diese herauszuziehen, während sie von der Wiederladeautomatik in das Laufwerk zurückgezogen wird.

Versuchen Sie nicht, eine Disc in das Gerät einzuschieben, wenn dieses ausgeschaltet ist.

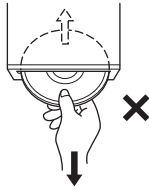

### Einschieben von Discs

Sie können jeweils nur eine Disc zur Wiedergabe einsetzen. Versuchen Sie nicht, mehr als eine Disc einzuschieben. Die Etikettenseite muss beim Einlegen der Disc nach oben weisen. Wenn eine Disc falsch eingelegt wurde, zeigt der Player „ERROR“ an. Sollte „ERROR“ auch bei korrekt eingelegter Disc wiederholt angezeigt werden, drücken Sie den RESET-Schalter mit einem spitzen Gegenstand wie z. B. einem Kugelschreiber hinein. Abspielen einer Disc beim Fahren auf einer sehr holprigen Straße kann zu Tonaussetzern führen, wodurch die Disc jedoch nicht verkratzt und auch das Gerät nicht beschädigt wird.

### Neue Discs

Damit CDs sich nicht im Gerät verklemmen können, wird „ERROR“ angezeigt, wenn Discs eine unebene Oberfläche aufweisen oder falsch eingelegt werden. Wenn eine neue Disc nach anfänglichem Laden sofort wieder ausgeworfen wird, sollten Sie mit einem Finger um die Innenseite der Mittenöffnung und den Außenrand der Disc tasten. Falls Sie irgendwelche Unebenheiten feststellen, könnte dies bedeuten, dass die Disc nicht richtig geladen werden kann. Zur Beseitigung derartiger Unebenheiten können Sie die Innenkante der Öffnung und die Außenkante der Disc mit einem Kugelschreiber oder einem anderen geeigneten Gegenstand abreiben. Schieben Sie die Disc dann erneut ein.

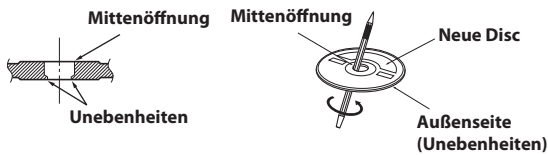

### Discs mit unregelmäßiger Form

Verwenden Sie ausschließlich vollständig runde Discs und niemals Discs mit einer abweichenden oder unregelmäßigen Form. Solche Discs können den Gerätemechanismus beschädigen.



### Einbauort

Stellen Sie sicher, dass dieses Gerät an keinem Ort angebracht wird, an dem es den folgenden Dingen ausgesetzt ist:

- Direkter Sonneneinstrahlung und Wärme
- Feuchtigkeit und Nässe
- Staub
- Starken Erschütterungen

### Richtige Handhabung

Achten Sie darauf, die Disc nicht fallen zu lassen. Fassen Sie die Disc nur am Rand an, so dass keine Fingerabdrücke auf die Oberfläche gelangen. Bringen Sie keine Klebebänder, Papier oder gummierte Aufkleber auf der Disc an. Die Disc darf nicht beschrieben werden.

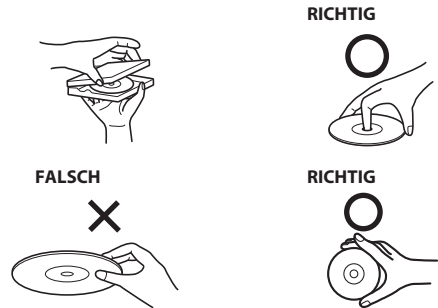

### Disc-Reinigung

Fingerabdrücke, Staub und Schmutz auf der Oberfläche der Disc können Tonaussetzer verursachen. Wischen Sie die Spiel-Oberfläche der Disc routinemäßig mit einem sauberen, weichen Tuch von der Mitte zum Rand hin ab. Bei starker Verschmutzung können Sie das Tuch mit einer milden, neutralen Reinigungslösung anfeuchten, bevor Sie die Disc abwischen.



### Disc-Zubehör

Zum Schutz der Disc-Oberfläche und zur Verbesserung der Klangqualität sind verschiedene Zubehör-Artikel im Fachhandel erhältlich. Die meisten dieser Zubehör-Artikel beeinflussen jedoch die Dicke und/oder den Durchmesser der Disc. Durch den Gebrauch derartiger Zubehör-Artikel können Betriebsstörungen auftreten. Wir raten davon ab, derartige Zubehör-Artikel für Discs zu verwenden, die mit Alpine-CD-Playern abgespielt werden.

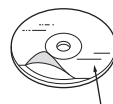

Transparentfolie

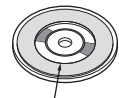

Disc-Stabilisator

### Umgang mit Compact Discs (CD/CD-R/CD-RW)

- Berühren Sie nicht die Oberfläche einer Disc.
- Schützen Sie Discs vor direktem Sonnenlicht.
- Bringen Sie keine Aufkleber auf einer Disc an.
- Reinigen Sie die Disc, wenn sie verstaubt ist.
- Vergewissern Sie sich, dass die Disc an ihrem Umfang keine Unebenheiten aufweist.
- Verwenden Sie kein handelsübliches Disc-Zubehör.

**Lassen Sie eine Disc nicht längere Zeit in einem Auto oder in diesem Gerät. Setzen Sie Discs auf keinen Fall direktem Sonnenlicht aus.** Hitze und Feuchtigkeit können eine CD so beschädigen, dass sie sich nicht mehr abspielen lässt.

### Hinweis zu CD-R/CD-RW

- Wenn sich eine CD-R/CD-RW nicht wiedergeben lässt, vergewissern Sie sich, dass diese nach der letzten Aufnahme abgeschlossen (finalisiert) wurde.
- Schließen Sie die CD-R/CD-RW gegebenenfalls ab und versuchen Sie nochmals, sie wiederzugeben.

### Abspielbare Discs

Die folgende Tabelle zeigt, welche Discs auf welchen Modellen abgespielt werden können.

	CD	CD-TEXT	MP3	WMA	AAC
CDE-126BT	○	○	○	○	○
CDE-125BT	○	○	○		

Verwenden Sie ausschließlich Discs, die auf der beschrifteten Seite mit einem der folgenden CD-Logos gekennzeichnet sind.



Bei Verwendung von CDs, die nicht dieser Spezifikation entsprechen, kann nicht für eine einwandfreie Funktion und Leistung garantiert werden. Sie können CD-Rs (beispielbare CDs)/CD-RWs (mehrfach beispielbare CDs) wiedergeben, die mit einem Audiogerät bespielt wurden.

Außerdem können Sie CD-Rs/CD-RWs mit Audiodateien im MP3-Format wiedergeben lassen.

- Einige der nachfolgenden CDs lassen sich u. U. mit diesem Gerät nicht abspielen:  
Defekte CDs, CDs mit Fingerabdrücken, CDs nach Einfluss von extremen Temperaturen oder extremer Sonneneinstrahlung (z. B. durch Zurücklassen im Auto oder Gerät), mangelhaft bespielte CDs, CDs mit fehlerhaften oder abgebrochenen Aufnahmen, kopiergeschützte CDs, die nicht den Normen der CD-Audioindustrie entsprechen.
- Verwenden Sie ausschließlich Discs mit MP3-Dateien in einem mit diesem Gerät kompatiblen Format. Einzelheiten siehe „Erläuterungen zu MP3/WMA/AAC“ auf Seite 14.
- ROM-Daten werden beim Abspielen nur in Ton umgesetzt, wenn es sich um Audiodateien auf einer Disc handelt.

### Schutz des USB-Anschlusses

- An den USB-Anschluss dieses Geräts kann nur ein USB-Speichermedium angeschlossen werden. Die einwandfreie Leistung kann bei anderen USB-Produkten nicht garantiert werden. Ein USB-Hub wird nicht unterstützt.
- Schließen Sie keinen USB-Speicher an, der über 20 mm breit ist. Vermeiden Sie außerdem, USB-Speicher und den Anschluss Front Aux gleichzeitig zu verwenden.
- Wenn ein USB-Gerät in das Gerät eingesteckt ist, ragt es heraus und kann während der Fahrt eine Gefahr darstellen. Verwenden Sie ein im Handel erhältliches USB-Verlängerungskabel und schließen Sie es auf sichere Art an.
- Abhängig von dem angeschlossenen USB-Speichergerät funktioniert das Gerät möglicherweise nicht oder einige Funktionen können eventuell nicht ausgeführt werden.
- Das Audiodateiformat, das auf dem Gerät abgespielt werden kann, ist MP3/WMA/AAC.
- Interpret/Songtitel usw. können angezeigt werden, die Zeichen werden aber möglicherweise nicht richtig angezeigt.

### Umgang mit USB-Speicher

#### VORSICHT

**Alpine übernimmt keine Verantwortung für verlorene Daten usw., auch wenn die Daten usw. bei der Verwendung dieses Produkts verloren gegangen sind.**

- Beachten Sie die folgenden Punkte, um eine Fehlfunktion oder einen Schaden zu vermeiden.  
Lesen Sie die Bedienungsanleitung des USB-Speichers sorgfältig. Berühren Sie die Anschlüsse nicht mit der Hand oder einem Stück Metall.  
Setzen Sie den USB-Speicher keinen übermäßigen Erschütterungen aus.  
Verbiegen Sie ihn nicht, nehmen Sie ihn nicht auseinander, verändern Sie ihn nicht und tauchen Sie ihn nicht in Wasser.
- Vermeiden Sie die Verwendung an den folgenden Orten:  
An einem Ort im Auto, der direktem Sonnenlicht oder hohen Temperaturen ausgesetzt ist.  
An Orten, an denen das Gerät hoher Luftfeuchtigkeit oder korrodierenden Substanzen ausgesetzt sein kann.
- Befestigen Sie den USB-Speicher an einem Ort, an dem die Führung des Fahrzeugs nicht behindert wird.
- USB-Speicher funktioniert bei hohen oder niedrigen Temperaturen möglicherweise nicht korrekt.
- Es werden nur USB-Speichermedien mit 512 oder 2.048 Bytes pro Sektor unterstützt.
- Verwenden Sie nur zertifizierten USB-Speicher. Beachten Sie, dass auch zertifizierter USB-Speicher abhängig vom Typ oder Zustand möglicherweise nicht korrekt funktioniert.
- Die Funktion des USB-Speichers wird nicht garantiert. Verwenden Sie den USB-Speicher entsprechend der Nutzungsbedingungen.
- Abhängig von den Einstellungen des USB-Speichertyps, des Speicherzustands oder der Codierungssoftware erfolgt die Wiedergabe oder Anzeige möglicherweise nicht korrekt.
- Eine kopiergeschützte Datei (Urheberrechtsschutz) kann nicht wiedergegeben werden.
- Es kann einige Zeit dauern, bis die Wiedergabe des USB-Speichers startet. Wenn sich auf dem USB-Speicher bestimmte Dateien außer Audiodateien befinden, kann es einige Zeit dauern, bis die Datei wiedergegeben oder gesucht wird.
- Das Gerät kann die Dateierweiterungen „mp3“, „wma“ oder „m4a“ wiedergeben.
- Ergänzen Sie die oben aufgeführten Erweiterungen nur bei Audiodaten. Nicht-Audiodaten werden nicht erkannt. Die daraus resultierende Wiedergabe kann Rauschen verursachen, das die Lautsprecher und/oder Verstärker beschädigen kann.
- Es empfiehlt sich, wichtige Daten auf einem Computer zu sichern.
- Entfernen Sie das USB-Gerät nicht, während die Wiedergabe läuft. Ändern Sie SOURCE in eine andere Option als USB, und entfernen Sie dann das USB-Gerät, um mögliche Schäden am Speicher zu verhindern.

- *iPhone, iPod, iPod classic, iPod nano und iPod touch sind registrierte Markenzeichen von Apple Inc. in den USA und anderen Ländern.*
- *„Made for iPod“ und „Made for iPhone“ bedeuten, dass ein elektronisches Gerät speziell für den Anschluss eines iPod oder iPhone entwickelt wurde und von Entwicklern speziell auf die Leistungsstandards von Apple geprüft wurde. Apple übernimmt keinerlei Haftung für den Betrieb dieses Geräts oder die Erfüllung von Sicherheitsnormen und Betriebsregelungen.*
- *Windows Media und das Windows-Logo sind Warenzeichen oder eingetragene Warenzeichen der Microsoft Corporation in den USA und/oder anderen Ländern.*
- *Die BLUETOOTH®-Wortmarke und -Logos sind eingetragene Markenzeichen und Eigentum der Bluetooth SIG, Inc. Jede Verwendung dieser Marken durch Alpine Electronics, Inc. erfolgt unter Lizenz.*
- *„MPEG Layer-3 Audio-Codier-technologie mit Lizenz von Fraunhofer IIS und Thomson.“*
- *„Die Lieferung dieses Produkts schließt lediglich eine Lizenz für private, nicht-kommerzielle Nutzung ein und beinhaltet weder eine Lizenz noch ein impliziertes Nutzungsrecht für einen kommerziellen (d. h. Gewinn bringenden) Einsatz für Echtzeit-Rundfunk (terrestrisch, über Satellit, Kabel und/oder beliebige andere Medien), Senden/Streaming über das Internet, Intranets und/oder andere Netzwerke sowie andere elektronische Inhalts-Vertriebssysteme wie Pay-Audio- oder Audio-on-Demand-Anwendungen. Für solche Einsatzzwecke ist eine unabhängige Lizenz erforderlich. Für weitere Einzelheiten besuchen Sie bitte <http://www.mp3licensing.com>“*

# Vorbereitungen

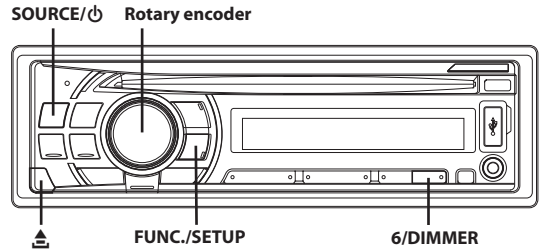

## Zubehörliste

- **Hauptgerät** ..... 1
- **Netzkabel** ..... 1
- **Mikrofon (4 m)**..... 1
- **Einbaurahmen**..... 1
- **Etui** ..... 1
- **Gummikappe**..... 1
- **Sechskant-Stiftschraube** ..... 1
- **Schraube (M5 x 8)** ..... 4
- **Bedienungsanleitung** ..... 1 Ausgabe

## Ein- und Ausschalten

Drücken Sie **SOURCE/⏻**, um das Gerät einzuschalten.

### Hinweis

- Das Gerät lässt sich durch Drücken einer beliebigen Taste außer und (Release) einschalten.

Halten Sie **SOURCE/⏻** mindestens 2 Sekunden lang gedrückt, um das Gerät auszuschalten.

### Hinweis

- Wenn Sie das Gerät zum ersten Mal einschalten, ist die Lautstärke auf die Stufe 12 eingestellt.

## Quellenauswahl

Drücken Sie **SOURCE/⏻**, um die Quelle zu wechseln.

TUNER → DISC → USB AUDIO → iPod<sup>\*1</sup>/AUX+<sup>\*2</sup> → AUX<sup>\*3</sup> → TUNER

- \*1 Nur wenn ein iPod/iPhone angeschlossen und AUX+ SETUP auf OFF gesetzt ist, siehe „Einstellen des AUX+ SETUP-Modus“ auf Seite 20.
- \*2 Wird nur angezeigt, wenn AUX+ SETUP auf ON eingestellt ist, siehe „Einstellen des AUX+ SETUP-Modus“ auf Seite 20.
- \*3 Siehe „Verwenden des Front-AUX-Eingangs“ auf Seite 17.

## Abnehmen und Aufstecken des Bedienteils

### Abnehmen

- 1 Schalten Sie das Gerät aus.

2 Drücken Sie  (Release) an der unteren linken Seite, bis das Bedienteil herausspringt.

3 Fassen Sie das Bedienteil an der linken Seite an und ziehen Sie es heraus.

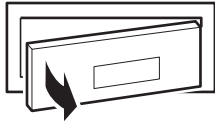

#### Hinweise

- Das Bedienteil (insbesondere die Anschlüsse an der Rückseite des Bedienteils) kann sich auch im normalen Betrieb erwärmen. Das ist keine Fehlfunktion.
- Bewahren Sie das Bedienteil immer im Etui auf, wenn Sie es bei sich tragen, damit es geschützt ist.
- Wenn Sie das Bedienteil abnehmen, wenden Sie dabei keine zu große Kraft auf, da dies zu einer Fehlfunktion führen kann.

### Aufstecken

1 Setzen Sie die rechte Seite des Bedienteils in das Hauptgerät ein. Richten Sie die Kerbe am Bedienteil an den vorstehenden Teilen am Hauptgerät aus.

2 Drücken Sie auf die linke Seite des Bedienteils, bis es fest am Hauptgerät einrastet.

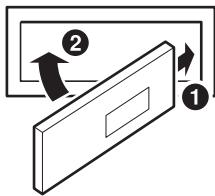

#### Hinweise

- Vergewissern Sie sich vor dem Anbringen des Bedienteils, dass sich kein Schmutz oder Staub auf den Anschlüssen und kein Fremdkörper zwischen dem Bedienteil und dem Hauptgerät befindet.
- Bringen Sie das Bedienteil vorsichtig an. Halten Sie das Bedienteil dabei an den Seiten, damit Sie nicht versehentlich irgendwelche Tasten drücken.

## Initialisierung bei der ersten Inbetriebnahme

Drücken Sie unbedingt den **RESET**-Schalter, wenn Sie das Gerät zum ersten Mal benutzen, nachdem Sie die Autobatterie o.ä. ausgetauscht haben.

1 Schalten Sie das Gerät aus.

2 Nehmen Sie das Bedienteil vom Gerät ab.

3 Drücken Sie den **RESET**-Schalter mit einem Kugelschreiber oder einem anderen spitzen Gegenstand.



RESET-Schalter

## Einstellen der Lautstärke

Drehen Sie den **Rotary encoder**, bis die gewünschte Lautstärke eingestellt ist.

## Einstellen der Dimmer-Regelung

1 Drücken Sie **FUNC./SETUP**, sodass die Anzeige  leuchtet.

2 Drücken Sie wiederholt **6/DIMMER**, um die **DIMMER-Betriebsart** auszuwählen.

DIMMER-A (Automatische Betriebsart) → DIMMER ON → DIMMER OFF → DIMMER-A

#### **DIMMER-A-Betriebsart:**

Die Displaybeleuchtung des Geräts wird bei eingeschaltetem Fahrlicht (ON) gedämpft. Diese Einstellung empfiehlt sich, wenn Sie die Tastenbeleuchtung des Geräts nachts als zu hell empfinden.

#### **DIMMER ON-Betriebsart:**

Die Displaybeleuchtung des Geräts bleibt dunkel.



#### **DIMMER OFF-Betriebsart:**

Die Displaybeleuchtung des Geräts bleibt hell.

3 Drücken Sie **FUNC./SETUP**, um den Normalbetrieb zu aktivieren.

Die Anzeige  erlischt.

#### Hinweise

- Bedienen Sie das Gerät, solange die Anzeige  leuchtet. Wenn 10 Sekunden lang keine Bedienung erfolgt, erlischt die Anzeige .
- Die Funktion steht nicht zur Verfügung, wenn **ILLUMINATI** auf eine andere Einstellung als **TYPE1** für CDE-126BT eingestellt ist, siehe „Ändern der Beleuchtungsfarbe (nur CDE-126BT)“ auf Seite 19.



# Radio

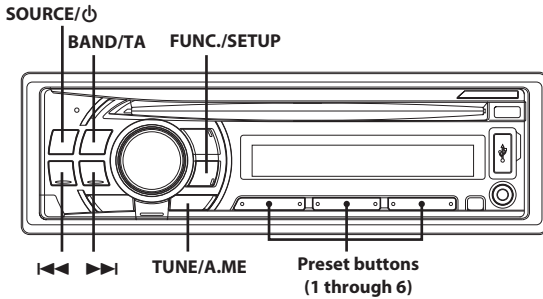

## Rundfunkempfang

- 1 Drücken Sie **SOURCE/⏻**, um die Betriebsart **TUNER** zu wählen.
- 2 Drücken Sie wiederholt auf **BAND/TA**, bis das gewünschte Frequenzband im Display erscheint.

F1 (FM1) → F2 (FM2) → F3 (FM3) → MW → LW → F1 (FM1)

- 3 Drücken Sie **TUNE/A.ME**, um die Einstellbetriebsart zu wählen.

DX SEEK (Distanzbetriebsart) → SEEK (Lokalbetriebsart) → OFF (manuelle Betriebsart) → DX SEEK

### Hinweis

- Anfangsbetriebsart ist Distanzbetriebsart.

### Distanzbetriebsart:

Sender mit starken und schwachen Sendesignalen werden automatisch eingestellt (automatischer Sendersuchlauf).

### Lokalbetriebsart:

Nur Sender mit starken Sendesignalen werden automatisch eingestellt (automatischer Sendersuchlauf).

### Manuelle Betriebsart:

Die Frequenz wird schrittweise manuell eingestellt (manuelle Sendersuche).

- 4 Stellen Sie mit **◀▶** oder **▶▶** den gewünschten Sender ein.

Wenn Sie **◀▶** oder **▶▶** gedrückt halten, läuft die Frequenz schnell durch.

## Manuelle Senderprogrammierung

Halten Sie während des Empfangs des Senders, den Sie speichern möchten, eine beliebige **preset buttons (1 through 6)** mindestens 2 Sekunden lang gedrückt, unter der Sie den Sender speichern möchten.

Im Display werden der Frequenzbereich, die Speichernummer und die gespeicherte Senderfrequenz angezeigt.

### Hinweise

- Bis zu 30 Sender können insgesamt im Gerät gespeichert werden (6 Sender pro Frequenzbereich: FM1, FM2, FM3, MW und LW).
- Beim Eingeben eines neuen Senders in einen bereits belegten Speicherplatz wird der alte Festsender gelöscht und durch den neuen ersetzt.

- Wenn die Anzeige **◀F▶** leuchtet, schalten Sie die Anzeige durch Drücken von **FUNC./SETUP** aus. Danach können Sie die Funktion ausführen.

## Automatische Senderprogrammierung

- 1 Drücken Sie wiederholt auf **BAND/TA**, bis das gewünschte Frequenzband im Display erscheint.

- 2 Halten Sie **TUNE/A.ME** mindestens 2 Sekunden lang gedrückt.

Während der automatischen Senderspeicherung ändert sich die auf dem Display angezeigte Frequenz entsprechend. Der Tuner sucht und speichert automatisch die sechs stärksten Sender im ausgewählten Band. Sie werden in der Reihenfolge der Signalstärke unter den Speichertasten 1 bis 6 gespeichert. Nach der automatischen Senderspeicherung stellt der Tuner den Sender der Speicherplatz Nr. 1 ein.

### Hinweis

- Wenn der Suchlauf keinen speicherbaren Sender findet, ruft der Tuner wieder den Sender auf, der vor dem automatischen Senderspeichervorgang eingestellt war.

## Abstimmen eines Festsenders

Wählen Sie das Band, und drücken Sie eine beliebige **Sender-preset buttons (1 through 6)**, unter der der gewünschte Radiosender gespeichert ist.

Das Display zeigt das Frequenzband, die Stationsnummer und die Frequenz des gewählten Festsenders an.

### Hinweis

- Wenn die Anzeige **◀F▶** leuchtet, schalten Sie die Anzeige durch Drücken von **FUNC./SETUP** aus. Danach können Sie die Funktion ausführen.

# RDS

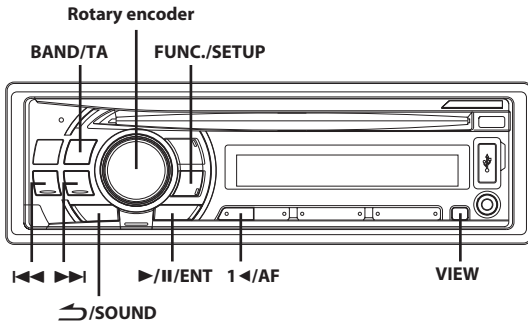

## Umschalten der AF (Alternativfrequenzen) auf ON/OFF

RDS ist ein Rundfunk-Informationssystem, das sich des 57-kHz-Zwischenträgers gewöhnlicher UKW-Programme (FM) bedient. RDS ermöglicht den Empfang von Verkehrsfunkdurchsagen und Senderkennungen sowie den automatischen Wechsel zu stärker einfallenden Alternativfrequenzen, die dasselbe Programm ausstrahlen.

- 1 Drücken Sie **FUNC./SETUP**, sodass die Anzeige **<F>** leuchtet.
- 2 Drücken Sie **1 </AF**, um die AF (Alternativfrequenz) auf ON oder OFF zu setzen.
- 3 Drücken Sie **FUNC./SETUP**, um den Voreinstellungsmodus zu aktivieren.  
Die Anzeige **<F>** erlischt.

### Hinweise

- Wenn der AF ON-Modus aktiviert ist, stellt das Gerät automatisch einen stärkeren Sender aus der AF-Liste ein.
- Verwenden Sie den AF OFF-Modus, wenn die automatische erneute Sendersuche nicht benötigt wird.
- Bedienen Sie das Gerät, solange die Anzeige **<F>** leuchtet. Wenn 10 Sekunden lang keine Bedienung erfolgt, erlischt die Anzeige **<F>**.

### Die digitalen RDS-Daten enthalten folgende Informationen:

PI	Programmkennung
PS	Programmdienstname
AF	Verzeichnis der Alternativfrequenzen
TP	Verkehrsfunkprogramm
TA	Verkehrsfunkdurchsage
EON	Einblendung anderer Sender mit Verkehrsdurchsagen

## Empfang von RDS-Ortssendern

- 1 Halten Sie **FUNC./SETUP** mindestens 2 Sekunden lang gedrückt, um die Betriebsart **SETUP** zu aktivieren.
- 2 Drehen Sie den **Rotary encoder**, um die Betriebsart **REGIONAL** auszuwählen, und drücken Sie dann **>/II/ENT**.

- 3 Drehen Sie den **Rotary encoder**, um **ON** oder **OFF** auszuwählen.  
In der OFF-Betriebsart empfängt das Gerät automatisch weiter den entsprechenden RDS-Ortssender.

- 4 Halten Sie **FUNC./SETUP** mindestens 2 Sekunden lang gedrückt, um zum **Normalbetrieb** zurückzukehren.

### Hinweise

- Drücken Sie **>/SOUND**, um zur vorherigen Betriebsart zurückzukehren.
- Wenn 60 Sekunden lang keine Funktion durchgeführt wird, kehrt das Gerät automatisch zum **Normalbetrieb** zurück.

## PI SEEK-Einstellung

- 1 Halten Sie **FUNC./SETUP** mindestens 2 Sekunden lang gedrückt, um die Betriebsart **SETUP** zu aktivieren.
- 2 Drehen Sie den **Rotary encoder**, um die Betriebsart **PI SEEK** auszuwählen, und drücken Sie dann **>/II/ENT**.
- 3 Drehen Sie den **Rotary encoder**, um **ON** oder **OFF** auszuwählen.
- 4 Halten Sie **FUNC./SETUP** mindestens 2 Sekunden lang gedrückt, um zum **Normalbetrieb** zurückzukehren.

### Hinweise

- Drücken Sie **>/SOUND**, um zur vorherigen Betriebsart zurückzukehren.
- Wenn 60 Sekunden lang keine Funktion durchgeführt wird, kehrt das Gerät automatisch zum **Normalbetrieb** zurück.

## Empfang von Verkehrsnachrichten

- 1 Halten Sie **BAND/TA** mindestens 2 Sekunden lang gedrückt, sodass die Anzeige „**TA**“ leuchtet.
- 2 Drücken Sie **<<<** bzw. **>>>**, um den gewünschten **Verkehrsfunksender einzustellen**.  
Wenn ein Sender mit Verkehrsinformationen eingestellt wird, leuchtet die Anzeige „**TP**“ auf.  
Ausgestrahlte Verkehrsfunkdurchsagen werden automatisch empfangen und wiedergegeben. Solange keine Verkehrsnachrichten gesendet werden, verbleibt das Gerät im Bereitschaftszustand für Verkehrsfunkempfang. Wenn eine Verkehrsmeldung beginnt, empfängt das Gerät sie automatisch und in der Anzeige erscheint 5 Sekunden lang „**TRF-INFO**“.  
Nach der Durchsage schaltet das Gerät wieder auf Verkehrsfunk-Empfangsbereitschaft.

### Hinweise

- Wenn Sie eine gerade durchgesagte Verkehrsnachricht nicht hören möchten, tippen Sie **BAND/TA** leicht an, um den Empfang abubrechen. Die Betriebsart **TA** bleibt aktiviert (ON) und gibt die nächste Durchsage automatisch wieder.
- Wenn die Lautstärke während des Empfangs einer Verkehrsnachricht geändert wird, speichert das Gerät die neue Einstellung. Die nächste Verkehrsfunk-Durchsage wird danach automatisch mit der gespeicherten Lautstärke wiedergegeben.
- In der Betriebsart **TA** werden beim **SEEK-Sendersuchlauf** nur die **TP-Sender** ausgewählt.

## Empfang von Verkehrsnachrichten beim Hören von Musik (CD oder Rundfunkprogramm)

- 1 Halten Sie **BAND/TA** mindestens 2 Sekunden lang gedrückt, sodass die Anzeige „TA“ leuchtet.
- 2 Falls noch kein Verkehrsfunksender eingestellt ist, drücken Sie **1◀/AF** bzw. **▶▶1**, um den gewünschten Sender auszuwählen.

Sobald eine Durchsage empfangen wird, schaltet das Gerät den Ton des CD-Spielers bzw. des UKW-Programms (FM) stumm. Nach der Durchsage schaltet das Gerät dann wieder auf CD-Wiedergabe bzw. normalen Rundfunkempfang um.

Wenn Verkehrsnachrichten nicht empfangbar sind:

Bei CD-Wiedergabe:

Wenn das TP-Signal nicht mehr empfangen wird, wechselt das Gerät automatisch zu einem Verkehrsfunksender auf einer anderen Frequenz.

**Hinweis**

- Der Empfänger ist mit einer EON-Funktion (Enhanced Other Networks) ausgestattet, die das AF-Verzeichnis um zusätzliche Alternativfrequenzen erweitert. Die Anzeige „EON“ leuchtet, während ein RDS EON-Sender empfangen wird. Wenn der empfangene Sender keine Verkehrsdurchsagen ausstrahlt, stellt der Empfänger stattdessen automatisch einen entsprechenden Verkehrsfunksender ein, wenn eine Verkehrsfunkdurchsage einsetzt.

- 3 Halten Sie **BAND/TA** mindestens 2 Sekunden lang gedrückt, um den Verkehrsfunkempfang zu deaktivieren. Die Anzeige „TA“ erlischt.

## Anzeigen von Radiotext-Informationen

Text-Informationen von einem Rundfunksender können auf dem Display angezeigt werden.

Drücken Sie **VIEW**, während in der Radiobetriebsart ein UKW-Sender (FM) eingestellt ist, um die Anzeige von Radiotext einzustellen.

Die Anzeige wechselt mit jedem Tastendruck.

Wenn PS (Programmnamenname) ausgestrahlt wird:

PS (Programmnamenname)\* → **RADIOTEXT** → PS (Programmnamenname)

\* Wenn Sie **VIEW** mindestens 2 Sekunden lang gedrückt halten, während in der Radiobetriebsart PS angezeigt wird, wird die Frequenz 5 Sekunden lang angezeigt.

Wenn PS (Programmnamenname) nicht ausgestrahlt wird:

FREQUENZ → **RADIOTEXT** → FREQUENZ

Das Display zeigt einige Sekunden lang „WAITING“ an, wonach die empfangenen Text-Informationen über das Display rollen.

**Hinweis**

- Wenn keine Text-Informationen ausgestrahlt werden oder der Text nicht einwandfrei empfangen wird, erscheint „NO TEXT“ auf dem Display.

## CD/MP3/WMA/AAC

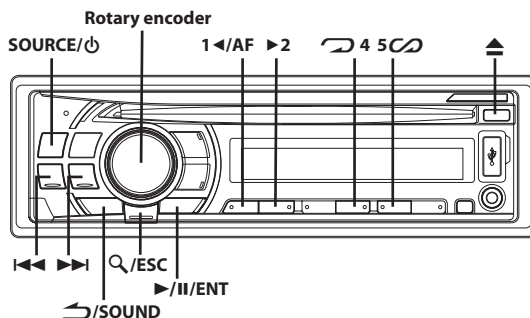

## Wiedergabe

Die folgende Tabelle zeigt, welche Discs auf welchen Modellen abgespielt werden können.

	CD	CD-TEXT	MP3	WMA	AAC
CDE-126BT	○	○	○	○	○
CDE-125BT	○	○	○		

- 1 Legen Sie eine Disc mit der beschrifteten Seite nach oben ein.

Die Disc wird automatisch in das Gerät eingezogen.

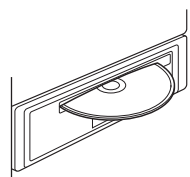

**Hinweis**

- Wenn bereits eine Disc eingelegt ist, drücken Sie **SOURCE/⏻**, um auf DISC-Betrieb umzuschalten.

- 2 Drücken Sie bei der MP3/WMA/AAC-Wiedergabe **1◀/AF** oder **▶2**, um den gewünschten Ordner auszuwählen. Wenn Sie **1◀/AF** oder **▶2** gedrückt halten, wechseln die Ordner kontinuierlich.
- 3 Drücken Sie **1◀◀** oder **▶▶1**, um den gewünschten Titel bzw. die gewünschte Datei auszuwählen. Wenn Sie **1◀◀** oder **▶▶1** gedrückt halten, wird der Titel fortlaufend schnell zurück-/vorgespult.
- 4 Um die Wiedergabe anzuhalten, drücken Sie **▶/II/ENT**. Wenn Sie **▶/II/ENT** nochmals drücken, wird die Wiedergabe fortgesetzt.
- 5 Um die Disc auszuwerfen, drücken Sie **▲**.

**Hinweise**

- Nehmen Sie eine CD nicht heraus, während sie noch ausgeworfen wird. Legen Sie nicht mehrere Discs gleichzeitig ein. Andernfalls kann es zu Fehlfunktionen kommen.
- Die Anzeige „“ leuchtet, wenn eine Disc eingelegt wird.

- CDs mit einem Durchmesser von 8 cm können nicht verwendet werden.



CDE-125BT (kompatibel mit MP3)/CDE-126BT (kompatibel mit MP3/WMA/AAC):

- Dateien im Format WMA, die durch DRM (Digital Rights Management) geschützt sind, Dateien im Format AAC, die über den iTunes Store erworben wurden, und Dateien, die kopierschutz (Urheberschutz) sind, können auf diesem Gerät nicht wiedergegeben werden.
- Bei der Wiedergabe von MP3/WMA/AAC-Daten werden als Titel die auf der Disc aufgezeichneten Dateinummern angezeigt.
- Die Wiedergabezeit wird möglicherweise nicht korrekt angezeigt, wenn eine Datei mit VBR-Aufzeichnung (variable Bitrate) wiedergegeben wird.

## Repeat-Modus

### 1 Drücken Sie .

Der Titel wird wiederholt gespielt.

\*1 → \*2 → (off) → 

\*1 Nur ein Titel wird nochmals wiedergegeben.

\*2 Nur Dateien in einem Ordner werden nochmals wiedergegeben. (nur MP3/WMA/AAC-Modus)

### 2 Zum Beenden der Repeatfunktion wählen Sie mit dem obigen Bedienvorgang (off).

## M.I.X. (Zufallswiedergabe)

### 1 Drücken Sie .

Die Titel werden in zufälliger Reihenfolge wiedergegeben.

\*1 → \*2 → \*3/\*4 → (off) → 

\*1 Die Titel werden in zufälliger Reihenfolge wiedergegeben. (nur CD-Modus)

\*2 Nur die Dateien in einem Ordner werden in zufälliger Reihenfolge wiedergegeben. (nur MP3/WMA/AAC-Modus)

\*3 Die Dateien werden in zufälliger Reihenfolge wiedergegeben. (nur MP3/WMA/AAC-Modus)

\*4 Im USB-Modus werden alle im USB-Speicher gespeicherten Dateien in zufälliger Reihenfolge wiedergegeben, und die Anzeige „“ leuchtet.

### 2 Zum Beenden der M.I.X.-Wiedergabe wählen Sie mit dem obigen Bedienvorgang (off).

## Suchen anhand von CD-Text

Auf Discs mit CD-Text können Musiktitel nach ihren als CD-Text aufgezeichneten Titeln gesucht und wiedergegeben werden. Bei Discs ohne CD-Text werden Musiktitel nach ihren Titelnummern gesucht.



### 1 Drücken Sie während der Wiedergabe .

Damit wird der Suchmodus eingestellt und die Anzeige „“ leuchtet.

### 2 Drehen Sie den Rotary encoder, um den gewünschten Titel auszuwählen, und drücken Sie dann .

Der ausgewählte Titel wird wiedergegeben.

#### Hinweise

- Halten Sie  /  während der Suchfunktion mindestens 2 Sekunden lang gedrückt, um die Funktion zu beenden. Die Suchfunktion wird automatisch beendet, wenn Sie 10 Sekunden lang keine Funktion ausführen.
- Wenn die Suche anhand von CD-Text während der M.I.X.-Wiedergabe durchgeführt wird, wird die M.I.X.-Wiedergabe abgebrochen.

## Suche nach Ordner-/Dateinamen (betrifft MP3/WMA/AAC)

Ordner- und Dateinamen können während der Wiedergabe durchsucht und angezeigt werden.

### Ordnernamen-Suchfunktion

#### 1 Drücken Sie während der MP3/WMA/AAC-Wiedergabe / .







Die Anzeige „“ leuchtet.

#### 2 Drehen Sie den Rotary encoder, um die Ordnernamen-Suchfunktion auszuwählen, und drücken Sie dann .

#### 3 Drehen Sie den Rotary encoder, um den gewünschten Ordner auszuwählen.

#### 4 Halten Sie / mindestens 2 Sekunden lang gedrückt, um die erste Datei in dem ausgewählten Ordner wiederzugeben.

#### Hinweise

- Halten Sie  /  während der Suchfunktion mindestens 2 Sekunden lang gedrückt, um die Funktion zu beenden. Die Suchfunktion wird automatisch beendet, wenn Sie 10 Sekunden lang keine Funktion ausführen.
- Um in der Ordnernamen-Suchfunktion nach Dateien zu suchen, drücken Sie  / . So können Dateien im Ordner gesucht werden.
- Drücken Sie  / , um die Ordnernamen-Suchfunktion in Schritt 3 zu beenden, um die Dateinamen-Suchfunktion auszuwählen.
- Der Stammordner wird als „ROOT“ angezeigt.
- Wenn die Ordnernamen-Suche während der M.I.X.-Wiedergabe durchgeführt wird, wird die M.I.X.-Wiedergabe abgebrochen.

### Dateinamen-Suchfunktion

#### 1 Drücken Sie während der MP3/WMA/AAC-Wiedergabe / .

Die Anzeige „“ leuchtet.

#### 2 Drehen Sie den Rotary encoder, um die Dateinamen-Suchfunktion auszuwählen, und drücken Sie dann .

#### 3 Wählen Sie die gewünschte Datei aus, indem Sie den Rotary encoder drehen.

#### 4 Drücken Sie / , um die ausgewählte Datei wiederzugeben.

## Hinweise

- Halten Sie **Q/ESC** während der Suchfunktion mindestens 2 Sekunden lang gedrückt, um die Funktion zu beenden. Die Suchfunktion wird automatisch beendet, wenn Sie 10 Sekunden lang keine Funktion ausführen.
- Drücken Sie **SOUND** im Suchmodus, um zum vorherigen Modus zurückzukehren.
- Wenn die Dateinamen-Suche während der M.I.X.-Wiedergabe durchgeführt wird, wird die M.I.X.-Wiedergabe abgebrochen.
- Drücken Sie **1/AF** oder **2**, um einen anderen Ordner auszuwählen.

## Schnellsuche

Sie können nach Titeln bzw. Dateien suchen.

**1** Halten Sie **Q/ESC** in der CD/MP3/WMA/AAC-Betriebsart mindestens 2 Sekunden lang gedrückt, um die Schnellsuche zu aktivieren.

Die Anzeige „**Q**“ leuchtet.

**2** Drehen Sie den Rotary encoder, um einen gewünschten Titel (Datei) auszuwählen.

Der ausgewählte Titel wird sofort wiedergegeben.

### Hinweis

- Halten Sie **Q/ESC** während der Suchfunktion mindestens 2 Sekunden lang gedrückt, um die Funktion zu beenden. Die Suchfunktion wird automatisch beendet, wenn Sie 10 Sekunden lang keine Funktion ausführen.

## Erläuterungen zu MP3/WMA/AAC

### VORSICHT

**Außer für den privaten Gebrauch ist das Duplizieren von Audiodaten (einschließlich MP3/WMA/AAC-Daten) bzw. das Verteilen, Übertragen oder Kopieren solcher Daten, unabhängig davon, ob es kostenlos oder gegen eine Gebühr erfolgt, ohne Genehmigung des Urheberrechtinhabers durch die Bestimmungen des Urheberrechts und internationaler Verträge untersagt.**

### Was ist MP3?

MP3, die Abkürzung für „MPEG-1 Audio Layer 3“, ist ein von der ISO, der International Standardization Organization, und der MPEG, einer Gemeinschaftsinstitution der IEC, definierter Komprimierungsstandard. MP3-Dateien enthalten komprimierte Audiodaten. Mit der MP3-Codierung lassen sich sehr hohe Komprimierungsraten erzielen und Musikdateien auf bis zu ein Zehntel ihrer ursprünglichen Größe reduzieren. Trotzdem entspricht die Tonqualität solcher Dateien beinahe der von CDs. Beim MP3-Format werden die hohen Komprimierungsraten durch die Unterdrückung von Tönen erzielt, die für das menschliche Ohr ohnehin nicht hörbar sind oder durch andere Töne verdeckt werden.

### Was ist WMA?

WMA oder „Windows Media™ Audio“ sind komprimierte Audiodaten. WMA ähnelt den MP3-Audiodaten und kann CD-Klangqualität mit kleineren Dateigrößen erreichen.

### Was ist AAC?

AAC ist die Abkürzung für „Advanced Audio Coding“ und ein Grundformat der Audiokomprimierung, das von MPEG2 und MPEG4 verwendet wird.

### Verfahren zum Erstellen von MP3/WMA/AAC-Dateien

Audiodaten werden mithilfe von Software mit MP3/WMA/AAC-Codex komprimiert. Einzelheiten zum Erstellen von MP3/WMA/AAC-Dateien schlagen Sie bitte in der Bedienungsanleitung zur jeweiligen Software nach.

MP3/WMA/AAC-Dateien, die auf diesem Gerät abgespielt werden können, haben die Dateierweiterungen „mp3“/„wma“/„m4a“. Dateien ohne Erweiterung können nicht wiedergegeben werden (WMA Version 7.1, 8 und 9 wird unterstützt). Geschützte Dateien werden nicht unterstützt, ebenso wenig wie unbearbeitete AAC-Dateien (die die Erweiterung „.aac“ verwenden). Es gibt unterschiedliche Versionen des AAC-Formats. Überprüfen Sie, ob die verwendete Software den gültigen Formaten entspricht, die oben aufgeführt sind. Es ist möglich, dass das Format nicht wiedergegeben werden kann, obwohl die Erweiterung gültig ist. Die Wiedergabe von AAC-Dateien, die mit iTunes codiert wurden, wird unterstützt.

### Unterstützte Wiedergabeabtastraten und Bitraten

#### MP3

Abtastraten: 48 kHz, 44,1 kHz, 32 kHz, 24 kHz, 22,05 kHz, 16 kHz, 12 kHz, 11,025 kHz, 8 kHz

Bitraten: 8 - 320 kbps

#### WMA

Abtastraten: 48 kHz, 44,1 kHz, 32 kHz

Bitraten: 48 - 192 kbps

#### AAC

Abtastraten: 48 kHz, 44,1 kHz, 32 kHz, 24 kHz, 22,05 kHz, 16 kHz, 12 kHz, 11,025 kHz, 8 kHz

Bitraten: 16 - 320 kbps

Die Wiedergabe erfolgt bei manchen Abtastraten möglicherweise nicht korrekt.

### ID3-Tags/WMA-Tags

Dieses Gerät unterstützt ID3-Tags v1 und v2 und WMA-Tags.

Wenn Tag-Daten in einer MP3/WMA/AAC-Datei enthalten sind, können mit diesem Gerät die in den ID3-Tag-/WMA-Tag-Daten enthaltenen Namen von Titeln, Interpreten und Alben angezeigt werden.

Mit diesem Gerät können nur alphanumerische Single-Byte-Zeichen (bis zu 30 bei ID3-Tags und bis zu 15 bei WMA-Tags) und der Unterstrich angezeigt werden. Bei nicht unterstützten Zeichen wird „NO SUPPORT“ angezeigt.

Wenn die Daten andere Zeichen als die ID3-Tag-Daten enthalten, wird die Audio-Datei möglicherweise nicht wiedergegeben.

Je nach Inhalt werden die Taginformationen möglicherweise nicht richtig angezeigt.

### Herstellen von MP3/WMA/AAC-Discs

MP3/WMA/AAC-Dateien werden vorbereitet und dann mit einer CD-R-Schreibsoftware auf eine CD-RW oder CD-R geschrieben. Eine Disc kann bis zu 510 Dateien/Ordner (einschließlich Stammordnern) enthalten; die maximale Ordnerzahl liegt bei 255.

Die Wiedergabe wird möglicherweise nicht durchgeführt, wenn eine Disc die oben aufgeführten Beschränkungen übersteigt.

### Unterstützte Datenträger

Mit diesem Gerät können Sie CD-ROMs, CD-Rs und CD-RWs abspielen.

### Unterstützte Dateisysteme

Dieses Gerät unterstützt CDs, die gemäß ISO9660, Level 1 oder Level 2, formatiert wurden.

Im ISO9660-Standard gelten einige Einschränkungen.

Die Verschachtelungstiefe von Ordnern darf (einschließlich des Stammverzeichnisses) höchstens 8 betragen. Die Anzahl der Zeichen für Ordner-/Dateinamen ist beschränkt.

Für Ordner-/Dateinamen sind die Buchstaben A-Z (Großbuchstaben), die Zahlen 0-9 und „\_“ (Unterstrich) zulässig.

Mit diesem Gerät können auch Discs in den Standards Joliet, Romeo usw. abgespielt werden, sofern diese der ISO9660 entsprechen.

Manchmal werden jedoch die Dateinamen, die Ordnernamen usw. nicht korrekt angezeigt.

### Unterstützte Formate

Dieses Gerät unterstützt CD-ROW XA, Mixed-Mode-CDs, Enhanced-CDs (CD-Extra) und Multi-Session-CDs.

CDs, die mit der Option „Track At Once“ (Aufzeichnen eines ganzen Titels auf einmal) oder dem Paketschreibverfahren beschrieben wurden, können mit diesem Gerät nicht korrekt wiedergegeben werden.

## Reihenfolge der Dateien

Die Dateien werden in der Reihenfolge wiedergegeben, in der sie von der Schreibsoftware auf die Disc geschrieben wurden. Daher kann die Wiedergabereihenfolge anders als erwartet ausfallen. Überprüfen Sie die Schreibreihenfolge in der Dokumentation der Software. Die Ordner und Dateien werden in der unten angegebenen Reihenfolge wiedergegeben.

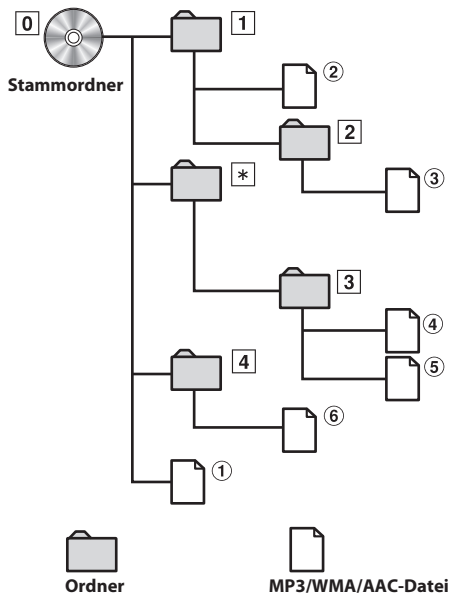

\* Die Nummer des Ordners/der Name des Ordners wird nicht angezeigt, wenn in dem Ordner keine Datei enthalten ist.

## Terminologie

### Bitrate

Dies ist die Tonkomprimierungsrate für die Codierung. Je höher die Bitrate ist, desto höher ist auch die Tonqualität, allerdings sind bei einer höheren Bitrate auch die Dateien größer.

### Abtastrate

Dieser Wert gibt an, wie häufig die Daten pro Sekunde abgetastet (aufgezeichnet) werden. Bei Musik-CDs wird zum Beispiel eine Abtastrate von 44,1 kHz verwendet, der Ton wird also 44.100 mal pro Sekunde abgetastet (aufgezeichnet). Je höher die Abtastrate ist, desto höher ist auch die Tonqualität, allerdings ist bei einer höheren Abtastrate auch die Datenmenge größer.

### Codierung

Das Konvertieren von Musik-CDs, WAVE (AIFF)-Dateien und anderen Audiodateien in ein bestimmtes Audiokomprimierungsformat.

### Tag

Informationen wie Titelnamen, die Namen von Interpreten, die Namen von Alben usw., die in MP3/WMA/AAC-Dateien enthalten sind.

### Stammordner

Der Stammordner (oder das Stammverzeichnis) befindet sich im Dateisystem ganz oben. Der Stammordner enthält alle weiteren Ordner und Dateien. Er wird automatisch für alle gebrannten Discs erstellt.

# Klangeinstellung

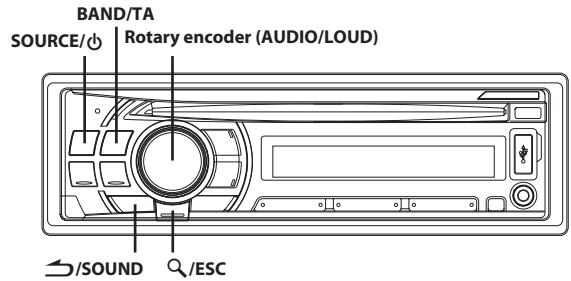

## Anpassen des Subwoofer-Pegels/Bässe- / Höhen- /Balanceeinstellung (zwischen linkem und rechtem Kanal) und Überblendregelung (zwischen vorderen und hinteren Lautsprechern)/Defeat

### 1 Drücken Sie wiederholt den Rotary encoder (AUDIO), um die gewünschte Betriebsart auszuwählen.

Bei jeder Tastenbetätigung wird nach folgendem Schema weitergeschaltet:

SUBWOOFER\* → BASS LEVEL → TRE LEVEL → BALANCE → FADER → DEFEAT → VOLUME → SUBWOOFER

\* Wenn der Subwoofer ausgeschaltet ist (OFF), können Sie den Pegel nicht einstellen.

Subwoofer	+0 ~ +15
Bass (Pegel)	-7 ~ +7
Treble (Pegel)	-7 ~ +7
Balance	L15 ~ R15
Fader	R15 ~ F15
Defeat	ON/OFF
Volume	0 ~ 35

### Hinweis

- Wenn 5 Sekunden lang keine Funktion durchgeführt wird, kehrt das Gerät automatisch zum Normalbetrieb zurück.

### 2 Drehen Sie den Rotary encoder, bis der gewünschte Klang in den einzelnen Betriebsarten erreicht ist.

Durch die Einstellung von DEFEAT ON werden zuvor angepasste Einstellungen für BASS LEVEL und TRE LEVEL auf die werkseitigen Standardeinstellungen zurückgesetzt.

## Einstellen des Bass/der Höhen/des Hochpassfilters

Führen Sie die Schritte 1 bis 3 durch, um einen der zu ändernden Einstellungsmodi auszuwählen. Weitere Informationen zum ausgewählten Einstellungselement finden Sie in dem entsprechenden Abschnitt weiter unten.

## 1 Drücken Sie /SOUND zur Auswahl des gewünschten Klangeinstellungsmodus.

BASS → TREBLE → HPF → BASS

## 2 Drehen Sie den Rotary encoder oder drücken Sie BAND/TA, SOURCE/ usw., um die Einstellung zu ändern.

## 3 Halten Sie /ESC mindestens 2 Sekunden lang gedrückt, um zum Normalbetrieb zurückzukehren.

### Hinweise

- Wenn 15 Sekunden lang keine Funktion durchgeführt wird, kehrt das Gerät automatisch zum Normalbetrieb zurück.
- Die Funktion steht nicht zur Verfügung, wenn DEFEAT auf ON gesetzt ist.

## Einstellen der Bässe

Sie können die Betonung der Bassfrequenz ändern und somit Ihr bevorzugtes Klangbild erzeugen.

### ■ Einstelloption: BASS

## Einstellen der Bassmittelfrequenz

Drücken Sie BAND/TA, um die gewünschte Bassmittelfrequenz auszuwählen.

80 Hz → 100 Hz → 200 Hz → 60 Hz → 80 Hz

Betont die angezeigten Bassfrequenzbereiche.

## Einstellen der Bassbandbreite

Drücken Sie SOURCE/ , um die gewünschte Bassbandbreite einzustellen.

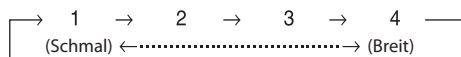

Ändert die Bandbreite der Bassbetonung in breit oder schmal. Bei einer breiteren Einstellung wird ein breiter Frequenzbereich direkt über- und unterhalb der Mittelfrequenz betont. Bei einer schmaleren Einstellung werden nur die Frequenzen in der Nähe der Mittelfrequenz betont.

## Einstellen des Basspegels

Drehen Sie den Rotary encoder, um den gewünschten Basspegel einzustellen (-7~+7)\*.

Sie können den Basspegel anheben oder abschwächen.

- \* Sie können die Anpassung auch durch Drücken des **Rotary encoder** vornehmen. Siehe „Anpassen des Subwoofer-Pegels/ Bässe- /Höhen- /Balanceinstellung (zwischen linkem und rechtem Kanal) und Überblendregelung (zwischen vorderen und hinteren Lautsprechern)/Defeat“ auf Seite 15.

### Hinweis

- Die Basspegelinstellungen werden für jede Quelle (FM, MW (LW), CD usw.) getrennt gespeichert, bis die Einstellung geändert wird. Die für eine Tonquelle vorgenommenen Einstellungen für Bassfrequenz und Bassbandbreite gelten auch für alle anderen Tonquellen (FM, MW (LW), CD usw.).

## Einstellen der Höhen

Sie können die Betonung der Höhenfrequenz ändern und somit Ihr bevorzugtes Klangbild erzeugen.

### ■ Einstelloption: TREBLE

## Einstellen der Höhenmittelfrequenz

Drücken Sie BAND/TA, um die gewünschte Höhenmittelfrequenz auszuwählen.

10,0 kHz → 12,5 kHz → 15,0 kHz → 17,5 kHz → 10,0 kHz

Betont die angezeigten Höhenfrequenzbereiche.

## Einstellen des Höhenpegels

Drehen Sie den Rotary encoder, um den gewünschten Höhenpegel einzustellen (-7~+7)\*.

Sie können den Höhenpegel anheben.

- \* Sie können die Anpassung auch durch Drücken des **Rotary encoder** vornehmen. Siehe „Anpassen des Subwoofer-Pegels/ Bässe- /Höhen- /Balanceinstellung (zwischen linkem und rechtem Kanal) und Überblendregelung (zwischen vorderen und hinteren Lautsprechern)/Defeat“ auf Seite 15.

### Hinweis

- Die Höhenpegelinstellungen werden für jede Quelle (FM, MW (LW), CD usw.) getrennt gespeichert, bis die Einstellung geändert wird. Die für eine Tonquelle vorgenommenen Einstellungen für hohe Frequenzen und Höhenbandbreite gelten auch für alle anderen Tonquellen (FM, MW (LW), CD usw.).

## Einstellen des Hochpass-Filters

Der Hochpass-Filter dieses Geräts kann nach Ihrem persönlichen Geschmack eingestellt werden.

### ■ Einstelloption: HPF

Drehen Sie den Rotary encoder, um die gewünschte HPF-Frequenz auszuwählen.

OFF ↔ 60 Hz ↔ 80 Hz ↔ 100 Hz

Alle Frequenzen oberhalb der ausgewählten Grenzfrequenz werden ausgegeben.

## Ein- und Ausschalten der Loudness-Funktion

Loudness bewirkt eine Anhebung der hohen und tiefen Tonfrequenzen bei niedriger Hörlautstärke. Diese Betonung gleicht das bei niedrigen Lautstärkepegeln Bässen und Höhen gegenüber weniger empfindliche Wahrnehmungsvermögen des menschlichen Gehörs aus.

Halten Sie den Rotary encoder (LOUD) mindestens 2 Sekunden lang gedrückt, um den Loudness-Betrieb ein- oder auszuschalten.

### Hinweis

- Die Funktion steht nicht zur Verfügung, wenn DEFEAT auf ON gesetzt ist.



# Weitere Funktionen

SOURCE/⏻

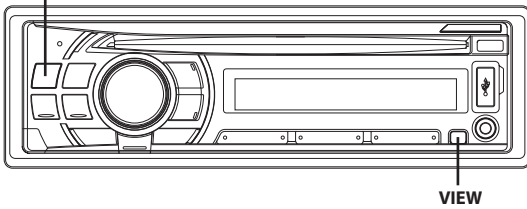

## Anzeigen von Text

Textinformationen, zum Beispiel der CD-Name und der Titelname, werden angezeigt, wenn eine CD mit CD-Text wiedergegeben wird. Außerdem können bei der Wiedergabe von MP3/WMA/AAC-Dateien der Ordnername, der Dateiname, die Tags usw. angezeigt werden.

### Drücken Sie VIEW.

Die Anzeige wechselt mit jedem Tastendruck.

#### Hinweis

- Wenn TEXT SCR auf SCR MANU gesetzt ist, halten Sie VIEW mindestens 2 Sekunden lang gedrückt, damit der aktuelle Text einmal durchläuft (außer in der Radio-Betriebsart).

#### Display beim Rundfunkempfang:

Wenn PS (Programmdienstname) ausgestrahlt wird:  
PS (Programmdienstname)\*<sup>1</sup> → RADIOTEXT → PS  
(Programmdienstname)

Wenn PS (Programmdienstname) nicht ausgestrahlt wird:  
FREQUENZ → RADIOTEXT → FREQUENZ

#### Display bei CD-Betrieb:

TITELNR./BISHERIGE WIEDERGABEZEIT → TEXT (DISCNAME)\*<sup>2</sup> →  
TEXT (TITELNAME)\*<sup>2</sup> → TITELNR./BISHERIGE WIEDERGABEZIT

#### Display bei MP3/WMA/AAC-Betrieb:

DATEINR./BISHERIGE WIEDERGABEZEIT → ORDNERNR./DATEINR.  
→ ORDNERNAME → DATEINAME → INTERPRETENNAME\*<sup>3</sup> →  
ALBUMNAME\*<sup>3</sup> → TITELNAME\*<sup>3</sup> → DATEINR./BISHERIGE  
WIEDERGABEZIT

## Hinweis zur Anzeige im Display

Wenn Text angezeigt wird, leuchten je nach Betriebsart die folgenden Anzeigen.

Anzeige/ Betriebs- art	CD-Betrieb	MP3/WMA/ AAC/USB AUDIO-Betriebs- art	iPod/ iPhone-Modus
	—	Ordnername* <sup>2</sup> wird angezeigt	—
	—	Interpre- tenname* <sup>1</sup> wird angezeigt	Interpre- tenname* <sup>1</sup> wird angezeigt
	Text (Disc- name* <sup>3</sup> ) wird angezeigt	Albumname* <sup>1</sup> wird angezeigt	Albumname* <sup>1</sup> wird angezeigt
	Text (Titel- name* <sup>3</sup> ) wird angezeigt	Titelname* <sup>1</sup> / Dateiname wird angezeigt	Titelname* <sup>1</sup> wird angezeigt

#### \*1 TAG-Information:

Wenn keine Tag-Informationen vorliegen, wird „ARTIST“/  
„ALBUM“/„SONG“ angezeigt.

#### \*2 Der Stammordner wird als „ROOT“ angezeigt.

#### \*3 Wenn kein Text vorliegt (Discname oder Titelname), wird „DISC TEXT“/„TRACK TEXT“ angezeigt.

## Hinweis zu „Text“

Textkompatible CDs enthalten Textinformationen, zum Beispiel den Disc-Namen sowie die Titelnamen. Solche Textinformationen werden in diesem Handbuch als „Text“ bezeichnet.

#### Hinweise

- Manche Zeichen werden an diesem Gerät je nach Art der Zeichen unter Umständen nicht korrekt angezeigt.
- „NO SUPPORT“ wird angezeigt, wenn die gewünschten Textinformationen mit diesem Gerät nicht angezeigt werden können.
- Je nach Inhalt werden die Text- oder Taginformationen möglicherweise nicht richtig angezeigt.

## Verwenden des Front-AUX-Eingangs

Sie können einen tragbaren Musik-Player usw. anschließen, indem Sie ihn einfach mit dem Eingang am Bedienteil verbinden. Dazu ist ein optionales Adapterkabel erforderlich (Standard-Cinchkabel (RCA) zu Miniphonostecker (ø 3,5 mm) oder Miniphonostecker (ø 3,5 mm) zu Miniphonostecker (ø 3,5 mm)).

Drücken Sie SOURCE/⏻ und wählen Sie die Betriebsart AUX aus, um den Ton vom tragbaren Gerät abzuspielen.

Portabler Player usw.

Hauptgerät

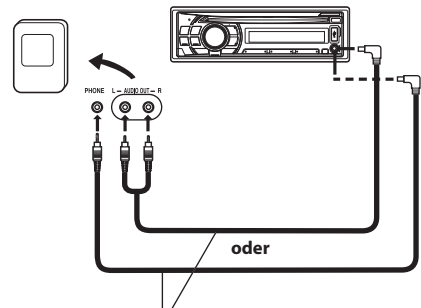

Optionales Adapterkabel (Cinchstecker (RCA) [rot, weiß], Ministecker mit ø 3,5 mm) oder (Ministecker mit ø 3,5 mm).

#### Hinweis

- Wenn ein USB-Speichermedium direkt an den USB-Anschluss angeschlossen wird, kann die Größe und Form des Speichermediums beim Fahren stören; vermeiden Sie deshalb den gleichzeitigen Anschluss von Geräten an den AUX- und USB-Eingang.



# SETUP

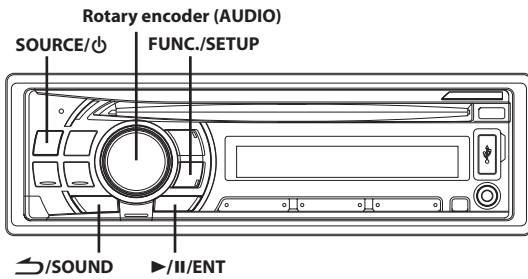

## Einstellung

Sie können das Gerät nach Ihren Vorstellungen und Wünschen flexibel einstellen. Über den SETUP-Modus können die Einstellung des Klangs, die Einstellung der Anzeige usw. geändert werden.

**Führen Sie die Schritte 1 bis 4 durch, um einen der zu ändernden SETUP-Modi auszuwählen. Weitere Informationen zum ausgewählten SETUP-Element finden Sie in dem entsprechenden Abschnitt weiter unten.**

- 1 Halten Sie FUNC./SETUP mindestens 2 Sekunden lang gedrückt, um die Betriebsart SETUP zu aktivieren.**
- 2 Drehen Sie den Rotary encoder, um das gewünschte SETUP-Menü auszuwählen, und drücken Sie dann ▶/II/ENT.**  
(Beispiel: Wählen Sie SUBWOOFER)  
BT IN ↔ PLAY MODE ↔ AUX+ SETUP ↔ AUX+ NAME\*1 ↔ AUX NAME ↔ POWER IC ↔ DEMO ↔ SUBWOOFER ↔ SUBW SYS\*2 ↔ ILLUMINATI\*3 ↔ SCROLLTYPE ↔ TEXT SCR ↔ FM-LEVEL ↔ REGIONAL\*4 ↔ PI SEEK\*5 ↔ CYRILLIC ↔ BT IN
- 3 Drehen Sie den Rotary encoder, um die Einstellung zu ändern.**  
(Beispiel: Wählen Sie SUBW ON oder SUBW OFF.)
- 4 Halten Sie FUNC./SETUP mindestens 2 Sekunden lang gedrückt, um zum Normalbetrieb zurückzukehren.**

### Hinweise

- Drücken Sie ↶/SOUND, um zur vorherigen Betriebsart zurückzukehren.
- Wenn 60 Sekunden lang keine Funktion durchgeführt wird, kehrt das Gerät automatisch zum Normalbetrieb zurück.

## BLUETOOTH-Einstellung

### Einstellen der BLUETOOTH-Verbindung (BT IN)

Mit der BLUETOOTH-Technologie können Sie über die Freisprecheinrichtung und ein mit BLUETOOTH ausgestattetes Mobiltelefon telefonieren.

#### ■ Einstelloption: BT IN

##### Einstellungen:

BT ADAPTER (Werkseinstellung) / BT OFF

##### BT ADAPTER:

Stellen Sie ADAPTER ein, wenn die BLUETOOTH-Funktion verwendet wird. Weitere Informationen zum Einrichtungsvorgang siehe „BLUETOOTH-SETUP“ auf Seite 21.

##### BT OFF:

Stellen Sie OFF ein, wenn die Funktion BLUETOOTH nicht benutzt wird.

## Einstellung des Klangs

### Einstellen der UKW-Vorverstärkung

Da die Lautstärken bei UKW-Empfang (FM) und CD-Wiedergabe stark voneinander abweichen, können Sie diesen Unterschied durch Verändern des UKW-Signalpegels (FM) beheben.

#### ■ Einstelloption: FM-LEVEL

##### Einstellungen:

FM-LV HI (Werkseinstellung) / FM-LV LOW

### Ein- und Ausschalten des Subwoofers

Wenn der Subwoofer eingeschaltet ist, gehen Sie wie in den Schritten unten erläutert vor und stellen Sie den Pegel für die Subwooferwiedergabe ein.

- 1 Drücken Sie im Normalbetrieb wiederholt den Rotary encoder (AUDIO), um den SUBWOOFER-Modus auszuwählen.**
- 2 Passen Sie den Pegel an, indem Sie den Rotary encoder drehen.**

#### ■ Einstelloption: SUBWOOFER

##### Einstellungen:

SUBW ON (Werkseinstellung) / SUBW OFF

##### SUBW ON:

Wählen Sie ON, wenn der Subwoofer eingeschaltet ist.

##### SUBW OFF:

Wählen Sie OFF, wenn der Subwoofer ausgeschaltet ist.

### Einstellen des Subwoofer-Systems

Wählen Sie entweder SYS 1 oder SYS 2 für den gewünschten Subwoofer-Effekt aus.

#### ■ Einstelloption: SUBW SYS

##### Einstellungen:

SUBW SYS 1 (Werkseinstellung) / SUBW SYS 2

##### SUBW SYS 1:



Der Subwoofer-Pegel hängt von der Gesamtlautstärke ab.

##### SUBW SYS 2:

Der Subwoofer-Pegel ist unabhängig von der Gesamtlautstärke. Wenn die Lautstärke beispielsweise niedrig eingestellt ist, ist der Subwoofer immer noch gut zu hören.

## Einstellen der Anzeige

### Ändern der Beleuchtungsfarbe (nur CDE-126BT)

Sie können die Beleuchtungsfarbe der folgenden vier Tasten ändern.  
**SOURCE** / , **BAND/TA**, , .

#### ■ **Einstelloption:** ILLUMINATI

##### **Einstellungen:**

ILUM TYPE1 (Werkseinstellung) / TYPE2 / TYPE3 / TYPE4

##### **TYPE1 :**

Wenn die Farbe der vier Tasten blau ist, ist die Farbe der anderen rot.

##### **TYPE2 :**

Wenn die Farbe der vier Tasten grün ist, ist die Farbe der anderen grün.

##### **TYPE3 :**

Wenn die Farbe der vier Tasten bernstein ist, ist die Farbe der anderen rot.

##### **TYPE4 :**

Wenn die Farbe der vier Tasten rot ist, ist die Farbe der anderen rot.

## Einstellen des Textdurchlaufs

Für das Scrollen können zwei Einstellungen ausgewählt werden. Sie können die gewünschte Scroll-Art auswählen.

#### ■ **Einstelloption:** SCROLLTYPE

##### **Einstellungen:**

SCR TYPE1 / SCR TYPE2 (Werkseinstellung)

##### **SCR TYPE1:**

Die Zeichen laufen jeweils einzeln von rechts nach links.

##### **SCR TYPE2:**

Die Wörter werden jeweils aus einzelnen Zeichen von links nach rechts aufgebaut. Wenn die Anzeige voll ist, wird sie gelöscht und die verbleibenden Wörter werden auf die gleiche Art angezeigt, bis alle Wörter des Titels angezeigt wurden.

## Scroll-Einstellung (TEXT SCR)

Dieser CD-Spieler kann die Disc- und Titelnamen durchlaufen lassen, die auf CD-TEXT-Discs aufgenommen sind, ebenso wie die Textinformationen von MP3/WMA/AAC-Dateien, Ordnernamen und Tags.

#### ■ **Einstelloption:** TEXT SCR

##### **Einstellungen:**

SCR AUTO / SCR MANU (Werkseinstellung)

##### **SCR AUTO:**

CD-Textinformationen, Textinformationen zu Ordner- und Dateinamen sowie Tags laufen automatisch im Display durch.

##### **SCR MANU:**

Der Text läuft im Display nur einmal durch, wenn eine CD eingelegt wird, wenn der Titel wechselt, usw.

##### **Hinweis**

- CD-Textinformationen, Ordnernamen, Dateinamen und Tags werden im Display durchlaufend angezeigt.

## Demonstration

Dieses Gerät verfügt über eine Demofunktion für das Display.

#### ■ **Einstelloption:** DEMO

##### **Einstellungen:**

DEMO ON / DEMO OFF (Werkseinstellung)

##### **Hinweis**

- Zum Beenden der Demo-Betriebsart stellen Sie DEMO OFF ein.

## Einstellen der Sprache (CYRILLIC)

Legen Sie die Sprache fest, die beim Gerät angezeigt wird.

#### ■ **Einstelloption:** CYRILLIC

##### **Einstellungen:**

OFF (Werkseinstellung) / ON

##### **OFF:**

Englisch, Lateinische Buchstaben

##### **ON:**

Russisch, Englisch

##### **Hinweis**

- Die russische Anzeige des Geräts ist in der Tabelle unten aufgeführt.

### Таблица символов для русского языка

D: Дисплей

C: Символ

D	C	D	C	D	C	D	C
А	A	Б	B	В	V	Г	G
Д	D	Е	E,Ё	Ж	ZH	З	Z
И	I,Й	К	K	Л	L	М	M
Н	N	О	O	П	P	Р	R
С	S	Т	T	У	U	Ф	F
Х	X	Ц	C	Ч	CH	Ш	SH,Щ
Ъ		Ы	Y	Ь		Э	E
Ю		Я	Y				

## MP3/WMA/AAC

### Wiedergabe von MP3-Daten (PLAY MODE)

Dieses Gerät kann CDs wiedergeben, die sowohl CD- als auch MP3/WMA/AAC-Daten enthalten (erstellt im Enhanced CD (CD Extra)-Format). In einigen Situationen kann die Wiedergabe der Enhanced-CD aber schwierig sein. In diesen Fall können Sie die Wiedergabe von nur einer einzigen Sitzung auswählen, die die CD-Daten enthält. Wenn eine Disc CD-Daten und MP3/WMA/AAC-Daten enthält, beginnt die Wiedergabe mit dem CD-Datenbereich der Disc.

#### ■ **Einstelloption:** PLAY MODE

##### **Einstellungen:**

CD-DA (Werkseinstellung) / CDDA/MP3

##### **CD-DA:**

Nur die CD-Daten in Sitzung 1 können wiedergegeben werden.

##### **CDDA/MP3:**

Es können CD-Daten, MP3/WMA/AAC-Dateien im Mixed-Mode und Multi-Session-Discs wiedergegeben werden.

##### **Hinweis**

- Führen Sie diese Einstellung durch, bevor Sie eine Disc einlegen. Wenn bereits eine Disc eingelegt wurde, entfernen Sie sie zuerst.

## Externe Geräte

### Anschließen an einen externen Verstärker (POWER IC)

Wenn ein externer Verstärker angeschlossen ist, lässt sich die Tonqualität verbessern, indem Sie die Stromversorgung des internen Verstärkers unterbrechen.

#### ■ **Einstelloption:** POWER IC

##### **Einstellungen:**

POW ON (Werkseinstellung) / POW OFF

##### **POW ON :**

Die Lautsprecher werden über den eingebauten Verstärker angesteuert.

##### **POW OFF :**

Verwenden Sie diesen Modus, wenn über den Ausgang dieses Geräts ein externer Verstärker betrieben wird. Bei dieser Einstellung ist der interne Verstärker des Hauptgeräts auf OFF geschaltet und kann keine Lautsprecher ansteuern.

##### **POW ON :**

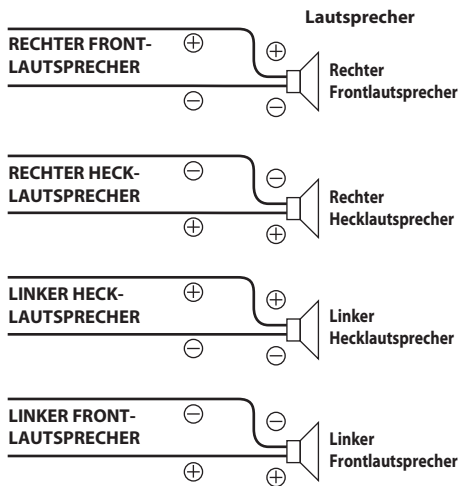

##### **POW OFF :**

CDE-126BT:

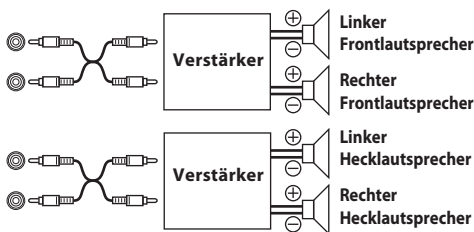

CDE-125BT:



##### **Hinweis**

- Wenn der interne Verstärker auf OFF gesetzt ist, erfolgt am System keine Tonwiedergabe.

## Einstellen des AUX+ SETUP-Modus

Ein externes Gerät (z. B. tragbares Audiogerät) kann an den Full Speed-Anschluss dieses Geräts angeschlossen werden. Für die Aktivierung von AUX IN (optional) ist ein Konversionskabel (KCE-237B) erforderlich.

Ein tragbares Audiogerät und ein iPod/iPhone können nicht gleichzeitig am Full Speed-Anschluss angeschlossen sein.

#### ■ **Einstelloption:** AUX+ SETUP

##### **Einstellungen:**

AUX+ ON / AUX+ OFF (Werkseinstellung)

##### **AUX+ ON<sup>1</sup> :**

Setzen Sie die Einstellung auf ON, wenn ein tragbares Gerät angeschlossen ist. Wenn Sie **SOURCE** / drücken und AUX+ auswählen, wird der Ton des tragbaren Geräts in das Gerät eingespeist.

\* Sie können die AUX+-Namenanzeige ändern, wenn AUX+ auf ON eingestellt ist.

Drücken Sie **►/II/ENT**, wenn AUX+ auf ON eingestellt ist, und wählen Sie AUX+ NAME, indem Sie den **Rotary encoder** drehen, und drücken Sie dann **►/II/ENT**. Drehen Sie danach den **Rotary encoder**, um den gewünschten AUX+-Namen auszuwählen.

##### **AUX+ OFF:**

Setzen Sie die Einstellung auf OFF, wenn ein iPod/iPhone angeschlossen ist.

## Einstellen des AUX NAME-Modus

Sie können die Anzeige AUX NAME in der Betriebsart SETUP ändern.

#### ■ **Einstelloption:** AUX NAME

##### **Einstellungen:**

AUXILIARY<sup>\*1</sup> (Werkseinstellung) / TV / DVD / PORTABLE<sup>\*2</sup> / GAME

\*1 Wenn Sie die Einstellung vorgenommen haben, wird am Gerät AUX angezeigt.

\*2 Wenn Sie die Einstellung vorgenommen haben, wird am Gerät PMD angezeigt.

# BT-Freisprechfunktion

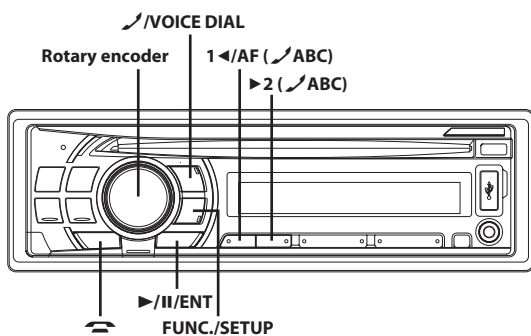

## Einrichtung vor der Verwendung

### Erläuterungen zu BLUETOOTH

BLUETOOTH ist eine Technologie, die eine drahtlose Kommunikation zwischen einem mobilen Gerät und einem PC über geringe Entfernungen ermöglicht. Dadurch können zwischen BLUETOOTH-kompatiblen Geräten Anrufe per Freisprechanlage getätigt oder Daten übertragen werden.

#### Hinweise

- Abhängig von der BLUETOOTH-Version ist die Kommunikation zwischen einem Gerät, das mit BLUETOOTH kompatibel ist, und diesem Gerät eventuell nicht möglich.
- Die ordnungsgemäße Funktion dieses Geräts mit allen BLUETOOTH-kompatiblen Geräten wird nicht garantiert. Bei Fragen zur Handhabung des BT-kompatiblen Geräts wenden Sie sich an Ihren ALPINE-Händler oder konsultieren die ALPINE-Webseite.
- Abhängig vom Umfeld kann die kabellose BLUETOOTH-Verbindung instabil sein.
- Parken Sie Ihr Auto an einem sicheren Ort, wenn Sie einen Anruf tätigen oder die Einrichtung durchführen.
- Abhängig von den angeschlossenen BLUETOOTH-kompatiblen Geräten kann die Funktion abweichen. Schlagen Sie auch in der Bedienungsanleitung des angeschlossenen Geräts nach.
- Wenn Sie dieses Gerät über ein mit BLUETOOTH kompatibles Telefon suchen, wird der Gerätenamenname als kennzeichnender Modellname angezeigt.

### Vor Verwendung der Freisprechfunktion

Bevor Sie ein Telefon mit Freisprechfunktion verwenden, müssen die folgenden Einstellungen vorgenommen werden.

Stellen Sie „BT IN“ auf BT ADAPTER. Siehe „Einstellen der BLUETOOTH-Verbindung (BT IN)“ auf Seite 18.

#### Hinweis

- Bevor ein Telefon mit Freisprecheinrichtung verwendet werden kann, muss es mit diesem Gerät gekoppelt werden. Siehe „BLUETOOTH-SETUP“ auf Seite 21.

## So stellen Sie die Verbindung zu einem BLUETOOTH-kompatiblen Gerät her (Pairing)

Informationen zur Steuerung des BLUETOOTH-kompatiblen Geräts finden Sie in der Bedienungsanleitung des BLUETOOTH-kompatiblen Geräts.

- 1 Richten Sie eine neue BLUETOOTH-Verbindung von einem BLUETOOTH-kompatiblen Gerät ein.
- 2 Der PIN-Code („0000“) wird beim angeschlossenen Gerät angezeigt.

#### Hinweis

- Der PIN-Code ist fest auf „0000“ eingestellt.

- 3 Geben Sie den PIN-Code („0000“) in Ihr BLUETOOTH-kompatibles Gerät ein.
- 4 Wenn das Gerät erfolgreich mit einem BLUETOOTH-kompatiblen Gerät verbunden ist, erscheint „CONNECTED“ (verbunden) am Display und das Gerät kehrt in den Normalmodus zurück.

#### Hinweise

- Die Registrierungsnummer 5 wird gelöscht, wenn Sie die Zündung ausschalten. Wenn alle 5 Positionen registriert wurden, können Sie das 6. Gerät nicht registrieren. Um ein anderes Gerät zu registrieren, müssen Sie zuerst eines der Geräte von Position 1 bis 5 löschen.
- Wenn ein BLUETOOTH-kompatibles Gerät erfolgreich angeschlossen wurde, wird das Gerät das nächste Mal, wenn Sie die Zündung des Autos einschalten, automatisch die Verbindung zum zuvor angeschlossenen Gerät herstellen. Es ist jedoch auch möglich, dass die Verbindung nicht hergestellt werden kann. Sollte die automatische Verbindung fehlschlagen, versuchen Sie die Verbindung manuell herzustellen.
- Setzen Sie „VISIBLE M“ auf VISIBLE ON, damit dieses Gerät ein Mobiltelefon erkennen kann, siehe „Einstellen des Suchmodus“ auf Seite 22. Informationen zur Eingabe des PIN-Codes beim Mobiltelefon finden Sie in der Bedienungsanleitung des Mobiltelefons.

## BLUETOOTH-SETUP

### BLUETOOTH-Einrichtung

Die folgenden Schritte 1 bis 4 gelten für alle BLUETOOTH-Funktionen. Weitere Informationen finden Sie bei der jeweiligen Funktion.

#### Hinweise

- Während eines Anrufs können keine Einstellungen der BLUETOOTH-Funktion vorgenommen werden.
- Stellen Sie „BT IN“ auf BT ADAPTER, und führen Sie dann den BLUETOOTH-SETUP-Vorgang durch.

- 1 Halten Sie FUNC./SETUP mindestens 2 Sekunden lang gedrückt, um die Betriebsart SETUP zu aktivieren.
- 2 Drehen Sie den Rotary encoder, um das gewünschte Element auszuwählen, und drücken Sie dann ▶/II/ENT.  
BT IN ↔ BT MENU\* ↔ PAIRED DEV\* ↔ VISIBLE M\* ↔ AUTO ANS\* ↔ CLEAR DEV\* ↔ SEV NAME\* ↔ MIC INPUT\* ↔ SPEAKER SL\* ↔ FW VERSION\* ↔ FW UPDATE\*

- \* Wenn „BT IN“ auf BT ADAPTER eingestellt ist, werden die oben aufgeführten Elemente angezeigt.

**3** Drehen Sie den **Rotary encoder**, um die Einstellungen zu ändern.

**4** Halten Sie **FUNC./SETUP** mindestens 2 Sekunden lang gedrückt.

Die Betriebsart **SETUP** wird abgebrochen.

## Einstellen der BT-Menüsprache

Das BT-Menü kann in sechs Sprachen angezeigt werden.

■ **Einstelloption:** BT MENU

**Einstellungen:**

ENGLISH / DEUTSCH / FRANCAIS / ESPANOL / ITALIANO /  
NEDERLANDS

## Auswählen des BLUETOOTH-Geräts

Wählen Sie eines der 5 verbundenen BLUETOOTH-kompatiblen Geräte, die Sie zuvor registriert haben.

■ **Einstelloption:** PAIRED DEV

Drehen Sie den **Rotary encoder**, um ein **BLUETOOTH-kompatibles Gerät auszuwählen, das verwendet werden soll (dessen Verbindung Sie ändern möchten)**, und drücken Sie dann **►/II/ENT**.

### Hinweise

- Wenn die Verbindung erfolgreich geändert wurde, erscheint für 2 Sekunden „CONNECTED“ auf dem Display und die **3**-Anzeige leuchtet auf, woraufhin das Display zur **SETUP**-Anzeige zurückkehrt.
- Wenn Sie den falschen Code eingegeben haben oder die Kommunikation fehlschlägt, wird „FAILED“ angezeigt.
- Wenn Sie die Verbindung zu einem anderen **BLUETOOTH-kompatiblen Gerät herstellen möchten, nachdem die Verbindung zum aktuellen BLUETOOTH-kompatiblen Gerät getrennt wurde, stellen Sie die Verbindung zu dem BLUETOOTH-kompatiblen Gerät her, zu dem Sie wechseln möchten. Der PIN-Code ist auf „0000“ festgelegt.**

## Einstellen des Suchmodus

Sie können festlegen, ob das Gerät von einem BLUETOOTH-kompatiblen Gerät erkannt wird. Normalerweise ist diese Einstellung auf **VISI M ON** eingestellt.

■ **Einstelloption:** VISIBLE M

**Einstellungen:**

VISI M ON / VISI M OFF

**VISI M ON:**

Dieses Gerät kann von dem BLUETOOTH-kompatiblen Gerät erkannt werden.

**VISI M OFF:**

Dieses Gerät kann von dem BLUETOOTH-kompatiblen Gerät nicht erkannt werden.

### Hinweis

- Abhängig vom Mobiltelefon kann die Eingabe eines Codes nötig sein. Einzelheiten zur Eingabe des Mobiltelefoncodes finden Sie in der Bedienungsanleitung Ihres Mobiltelefons.

## Einstellen der automatischen Rufannahme (Auto Answer)

Wenn ein Anruf eingeht, können Sie festlegen, ob er automatisch angenommen wird.

■ **Einstelloption:** AUTO ANS

**Einstellungen:**

AT ANS ON / AT ANS OFF

**AT ANS ON:**

Wenn ein Anruf eingeht, wird er nach ca. 5 Sekunden automatisch angenommen.

**AT ANS OFF:**

Wenn ein Anruf eingeht, wird er nicht automatisch angenommen. Drücken Sie **↵**, um den Anruf anzunehmen.

### Hinweis

- Wenn die Einstellung für die Anrufannahme beim Mobiltelefon aktiviert ist, wird der Anruf automatisch angenommen, auch wenn diese Einstellung auf **OFF** gesetzt ist.

## Löschen eines BLUETOOTH-Geräts aus der Liste

Sie können alle Daten eines zuvor gekoppelten BLUETOOTH-kompatiblen Geräts löschen.

■ **Einstelloption:** CLEAR DEV

**1** Drehen Sie den **Rotary encoder**, um das zu löschende **BLUETOOTH-kompatible Gerät zu wählen, und drücken Sie dann ►/II/ENT**.

**2** Drehen Sie den **Rotary encoder**, um **CLEAR YES** zum Löschen auszuwählen, und drücken Sie dann **►/II/ENT**.

### Hinweise

- Durch Auswahl von **CLEAR NO** wird der Vorgang abgebrochen.
- Die Registrierungsnummer 5 wird gelöscht, wenn die Zündung ausgeschaltet wird.

## Anzeigen des Mobilfunkanbieternamens

Der Name des Mobilfunkanbieters des verbundenen BLUETOOTH-kompatiblen Geräts wird angezeigt. Wenn kein BLUETOOTH-kompatibles Gerät angeschlossen ist, wird die Meldung „ID UNSENT“ angezeigt.

■ **Einstelloption:** SEV NAME

### Hinweis

- Abhängig vom Zeichensatz können einige Namen von Mobilfunkanbietern nicht angezeigt werden. „ID UNSENT“ wird angezeigt.

## Anpassen der Lautstärke für den Mikrofoneingang

Sie können den Lautstärkepegel des Mikrofoneingangs anheben oder absenken.

■ **Einstelloption:** MIC INPUT

Drehen Sie den **Rotary encoder**, um den gewünschten Lautstärkepegel (0~7) auszuwählen.

### Hinweis

- Die Einstellung kann nicht während eines Anrufs angepasst werden. Passen Sie die Einstellung an, bevor Sie einen Anruf tätigen.

## Auswahl des Ausgabelautsprechers

Sie können festlegen, dass die im Auto angeschlossenen Lautsprecher die Signale des Telefons ausgeben.

### ■ Einstelloption: SPEAKER SL

#### Einstellungen:

ALL / F-L / F-R / F-LR

#### ALL:

Der Ton wird über alle Lautsprecher im Auto ausgegeben.

#### F-L:

Der Ton wird nur über den linken Frontlautsprecher ausgegeben.

#### F-R:

Der Ton wird nur über den rechten Frontlautsprecher ausgegeben.

#### F-LR:

Der Ton wird über den linken und rechten Frontlautsprecher ausgegeben.

#### Hinweis

- Die Einstellung kann nicht während eines Anrufs angepasst werden. Passen Sie die Einstellung an, bevor Sie einen Anruf tätigen.

## Anzeigen der Firmware-Version

Die aktuelle Firmware-Version wird angezeigt.

### ■ Einstelloption: FW VERSION

## Aktualisierung der Firmware

Für dieses Gerät werden in Zukunft Aktualisierungen der BLUETOOTH-Firmware (für die Telefonkompatibilität) auf Kundenseite verfügbar sein.

Informationen zur Aktualisierung der BLUETOOTH-Firmware finden Sie auf der Alpine-Website für Ihr Land oder wählen Sie Ihr Land auf der Hauptseite von Alpine Europe (<http://www.alpine-europe.com>).

### ■ Einstelloption: FW UPDATE

## Steuerung der Freisprecheinrichtung

### Hinweise zur Freisprecheinrichtung

Anrufe über die Freisprecheinrichtung sind möglich, wenn Sie ein Mobiltelefon mit diesem Gerät verwenden, das mit dem HSP (Head Set Profile) und HFP (Hands-Free Profile) kompatibel ist.

#### Hinweise

- Führen Sie keine Telefonate über die Freisprechanlage bei hohem Verkehrsaufkommen oder auf kurvenreichen Strecken.
- Schließen Sie beim Telefonieren die Fenster, um Hintergrundgeräusche zu verringern.
- Wenn beide Gesprächspartner per Freisprechanlage telefonieren oder das Telefonat in einer lauten Umgebung geführt wird, ist die Stimme der Gegenstelle nur schwer zu verstehen.
- Abhängig von der Telefonleitung oder des verwendeten Geräts kann die Stimme verzerrt sein.
- Wenn Sie ein Mikrofon verwenden, sprechen Sie möglichst direkt in das Mikrofon, um die beste Sprachqualität zu erzielen.
- Bestimmte Mobiltelefonfunktionen sind von den Möglichkeiten und Einstellungen des Mobilfunkanbieternetzes abhängig. Außerdem wurden bestimmte Funktionen möglicherweise nicht von Ihrem Mobilfunkanbieter aktiviert oder die Netzeinstellungen des Anbieters beschränken die Funktionalität der Funktion. Informationen zur Verfügbarkeit von Funktionen und zur Funktionalität erhalten Sie von Ihrem Mobilfunkanbieter. Alle Funktionen, Funktionalität und andere Produktspezifikationen sowie die Informationen in der Bedienungsanleitung basieren auf den

aktuell verfügbaren Informationen und gelten zum Zeitpunkt der Drucklegung als richtig.

Alpine behält sich das Recht vor, Informationen und technische Daten ohne Ankündigung oder Verpflichtungen zu ändern oder zu modifizieren.

## Annehmen eines Anrufs

Eingehende Anrufe werden mit dem Klingelton für eingehende Anrufe und einer angezeigten Meldung angekündigt (PHONE).

Drücken Sie .

Der Anruf wird entgegengenommen.

#### Hinweise

- Wenn „AUTO ANS“ auf AT ANS ON eingestellt ist, können Sie einen Anruf automatisch annehmen. Siehe „Einstellen der automatischen Rufannahme (Auto Answer)“ auf Seite 22.
- Während des Anrufs wird die Klangquelle des Geräts stummgeschaltet. Nach dem Anruf wird die Wiedergabe fortgesetzt.

## Auflegen des Telefons

Halten Sie  mindestens 2 Sekunden lang gedrückt.

Der Anruf wird beendet.

#### Hinweis

- Während des Empfangs können Sie auch durch Drücken von  auflegen.

## Wiederwahlfunktion

Sie können die Person, die Sie zuvor angerufen haben, erneut anrufen.

Nachdem der Anruf beendet wurde, wird „-----“ angezeigt; drücken Sie innerhalb von 5 Sekunden .

Die Nummer wird erneut gewählt.

#### Hinweis

- Wenn Sie einen Anruf von einer unbekanntem Nummer erhalten, können Sie die Wiederwahlfunktion nicht für den Rückruf nutzen.

## Anrufen

In der Anrufliste werden die letzten gewählten/empfangenen/verpassten Anrufe gespeichert. Abhängig von der Art des „Anrufs“ gibt es unterschiedliche Möglichkeiten, einen Anruf zu tätigen. Die folgenden Schritte 1 bis 5 gelten einheitlich für die verschiedenen Anrufarten. Weitere Informationen finden Sie in der jeweiligen Kategorie zum Tätigen von Anrufen.

### 1 Drücken Sie .

Die Liste der abgehenden Verfahren wird angezeigt.

### 2 Drehen Sie den Rotary encoder, um den abgehenden Modus auszuwählen.

#### Einstellungen:

Wenn „BT MENU“ auf „ENGLISH“ gesetzt ist.  
DIALLED / RECEIVED / MISSED / PHONE BOOK

#### DIALLED:

Gewählte Nummern

#### RECEIVED:

Angenommene Anrufe

#### MISSED:

Entgangene eingehende Anrufe

#### PHONE BOOK:

Telefonbuch des Mobiltelefons

Wenn „BT MENU“ auf „DEUTSCH“ gesetzt ist.  
GEWAHLT / ANGENOMMEN / VERPASST / TEL-BUCH  
Wenn „BT MENU“ auf „FRANCAIS“ gesetzt ist.  
COMPOSES / RECUS / MANQUES / REPERTOIRE  
Wenn „BT MENU“ auf „ESPANOL“ gesetzt ist.  
REALIZADAS / RECIBIDAS / PERDIDAS / AGENDA  
Wenn „BT MENU“ auf „ITALIANO“ gesetzt ist.  
EFFETTUATE / RICEVUTE / PERSE / RUBRICA  
Wenn „BT MENU“ auf „NEDERLANDS“ gesetzt ist.  
GEKOZEN / ONTVANGEN / GEMISTE / TEL BOEK

#### Hinweis

- Einzelheiten siehe „Einstellen der BT-Menüsprache“ auf Seite 22.

### 3 Drücken Sie ►/II/ENT.

Der abgehende Modus ist aktiviert und jede Modusliste wird angezeigt.

#### Hinweis

- Es kann einige Zeit dauern, bis die Liste angezeigt wird, und direkt nach einem Anruf ist die Liste möglicherweise nicht aktuell.

### 4 Drehen Sie den Rotary encoder, um einen Namen oder eine Telefonnummer aus der Liste auszuwählen.

#### Hinweis

- Sie können mit der Zeichenabruffunktion nach einem Namen oder einer Nummer im Telefonbuch suchen. Einzelheiten siehe „Buchstaben überspringen im Telefonbuch“ auf Seite 24.

### 5 Drücken Sie ►/II/ENT.

Die ausgewählte Telefonnummer wird gewählt.  
Wenn im Telefonbuch unter einem Namen mehrere Nummern gespeichert sind, drücken Sie ►/II/ENT, nachdem Sie den Namen \* gewählt haben, und drehen Sie dann den **Rotary encoder**, um die gewünschte Nummer zu wählen, und drücken Sie ►/II/ENT. Halten Sie ►/II/ENT nach der Auswahl des Namens mindestens 2 Sekunden lang gedrückt, um die Standardnummer des Namens zu wählen. Abhängig von dem verbundenen Mobiltelefon kann diese Funktion eventuell nicht ausgeführt werden.

- \* Wenn der Name nicht erkannt wird, wird die Standardnummer angezeigt.

#### Hinweise

- Die im Telefonbuch registrierten Namen werden angezeigt. Wenn der Name nicht registriert ist, wird eine Nummer angezeigt. Wenn weder Name noch Nummer angezeigt werden können, wird „ID UNSENT“ angezeigt.
- Wenn Sie direkt über das gepaarte Mobiltelefon einen Anruf tätigen, wird die Telefonnummer nicht angezeigt und Sie können keine Wiederwahl über das Gerät durchführen.

## Wiederwahl einer Nummer in der Liste abgehender Anrufe

Zuvor gewählte Telefonnummern werden in der Liste der gewählten Nummern gespeichert. Sie können eine Nummer erneut wählen, indem Sie in der Liste der gewählten Nummern suchen.

#### ■ Einstelloption: DIALLED

## Wählen einer Nummer in der Liste eingegangener Anrufe

Telefonnummern von angenommenen Anrufen werden in der Liste eingehender Anrufe gespeichert. Sie können diese Nummern erneut wählen, indem Sie hier suchen.

#### ■ Einstelloption: RECEIVED

## Wählen einer Nummer in der Liste entgangener Anrufe

Telefonnummern für eingehende Anrufe, die nicht angenommen wurden, werden in der Liste der entgangenen Anrufe gespeichert. Sie können diese Nummern erneut wählen, indem Sie hier suchen.

#### ■ Einstelloption: MISSED

## Wählen einer Nummer im Telefonbuch

Bis zu 1.000 Telefonnummern werden vom Mobiltelefon heruntergeladen. Wählen Sie eine Nummer, indem Sie eine Person aus der Telefonbuchliste auswählen.

#### ■ Einstelloption: PHONE BOOK

#### Hinweise

- Wenn ein Name nicht über das Telefonbuch abgerufen werden kann, wird „-----“ angezeigt.
- Die Reihenfolge der angezeigten Liste hängt von den Einstellungen des Mobiltelefons ab.
- Wenn die Anruflisten oder das Telefonbuch des Mobiltelefons ergänzt oder gelöscht werden, während es mit dem Gerät verbunden ist, wird die beim Gerät angezeigte Liste möglicherweise nicht aktualisiert. Wenn sie nicht aktualisiert wird, können Sie den Anruf nicht korrekt tätigen.

## Buchstaben überspringen im Telefonbuch

Mit der Abruffunktion können Sie zur nächsten Zahl, zum nächsten Symbol bzw. Buchstaben springen, wie z. B. von A nach B, B nach C. Sie können auch in umgekehrter Reihenfolge wie z. B. von B nach A springen, indem Sie 1 ◀/AF (↙ABC) drücken.

**Drücken Sie während des Suchmodus 1 ◀/AF oder ►2 (↘ABC), um die Zeichenabruffunktion durchzuführen.**

Die Liste springt zur nächsten Zahl, zum nächsten Symbol oder Buchstaben.

## Sprachwahl

Sie können einen Anruf über die Sprachwahl tätigen.

### 1 Halten Sie ↘/VOICE DIAL mindestens 2 Sekunden lang gedrückt.

Der Sprachmodus wird aktiviert und „SPEAK“ wird angezeigt.

### 2 Sprechen Sie die Telefonnummer, die Sie anrufen möchten, in Richtung des Mikrofons.

#### Hinweise

- Sie können diesen Vorgang nur durchführen, wenn ein Mobiltelefon verbunden ist, das mit der Sprachwahl kompatibel ist. Wenn das Mobiltelefon nicht mit der Sprachwahl kompatibel ist, wird 2 Sekunden lang „NO SUPPORT“ angezeigt.
- Die Leistung der Sprachwahl-Funktion hängt vom Erfassungsbereich des Mobiltelefons und des Einbauorts des Mikrofons ab. Bei Einbau des Mikrofons darauf achten.
- Der Sprachwahl-Vorgang hängt von der Funktion des Mobiltelefons ab. Erläuterungen dazu finden Sie in der Bedienungsanleitung des Mobiltelefons.
- Wenn der von Ihnen gesprochene Name der Person nicht gefunden wird, wird 2 Sekunden lang „NO CALL“ angezeigt.
- Wenn Sie einen Anruf über die Sprachwahl tätigen, können Sie weder Telefonnummer noch Name anzeigen.

## Anpassen der Lautstärke bei einem eingehenden Anruf

Sie können während eines Anrufs die Lautstärke anpassen.

**Drehen Sie den Rotary encoder, um die Lautstärke anzupassen.**

### Hinweis

- Sie müssen möglicherweise die Lautstärke von Ihrer gewohnten Hörlautstärke erhöhen. Wird die Lautstärke aber übermäßig erhöht, kann dies zu einer Rückkopplung führen. Wenn es zu einer Rückkopplung kommt, reduzieren Sie die Lautstärke so weit wie möglich, um die Rückkopplung zu eliminieren, da diese direkt mit der Lautstärke zusammenhängt. Wenn das Mikrofon weiter entfernt von den Hauptlautsprechern des Autos positioniert wird (z. B. an der Sonnenblende befestigt wird), kann dies ebenfalls die Rückkopplung bei hoher Lautstärke reduzieren.

## Anrufumschaltung

Während Sie telefonieren ermöglicht es Ihnen diese Funktion, den Ton zwischen dem Mobiltelefon und den Lautsprechern des Autos umzuschalten.

**Halten Sie während des Anrufs ►/II/ENT mindestens 2 Sekunden lang gedrückt, um den Ton zwischen dem Gerät und Mobiltelefon umzuschalten.**

### Hinweis

- Je nach Mobiltelefon wird diese Funktion u. U. nicht unterstützt.

## USB -Speicher (optional)

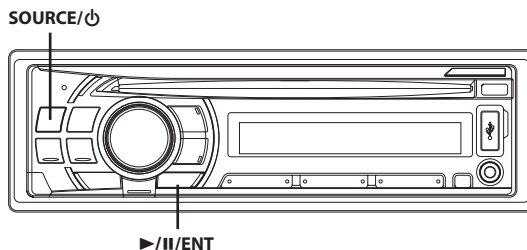

## Abspielen von MP3/WMA/AAC-Dateien mit dem USB-Speicher (optional)

Wenn Sie einen USB-Speicher mit MP3/WMA/AAC anschließen, können Sie anhand der folgenden Tabelle ermitteln, welche Dateitypen auf welchen Modellen abgespielt werden können.

	MP3	WMA	AAC
CDE-126BT	○	○	○
CDE-125BT	○		

- 1 Drücken Sie **SOURCE/ϕ**, um zur Betriebsart **USB AUDIO** zu wechseln.
- 2 Um die Wiedergabe anzuhalten, drücken Sie **►/II/ENT**. Wenn Sie **►/II/ENT** nochmals drücken, wird die Wiedergabe fortgesetzt.

### Hinweise

- Der Stammordner wird bei der Ordernamen-Suchfunktion als „ROOT“ angezeigt.
- Wenn in der Betriebsart USB eine Suche durchgeführt wird, wird die Wiedergabe des laufenden Titels angehalten.
- Dieses Gerät gibt Dateien im USB-Speicher mit den gleichen Steuerelementen und Modi wieder, wie bei der Wiedergabe von CDs, die MP3/WMA/AAC enthalten. Einzelheiten siehe „CD/MP3/WMA/AAC“ auf Seite 12.
- Achten Sie darauf, zu einer anderen Quelle zu wechseln oder die Wiedergabe anzuhalten, bevor Sie den USB-Speicher trennen.
- Die Wiedergabezeit wird möglicherweise nicht korrekt angezeigt, wenn eine Datei mit VBR-Aufzeichnung (variable Bitrate) wiedergegeben wird.

## Anschließen des USB-Speichers (optional)

### Anschließen des USB-Speichers

- 1 Öffnen Sie die Abdeckung des USB-Anschlusses.



- Schließen Sie den USB-Speicher direkt an den USB-Anschluss oder über das USB-Kabel an.

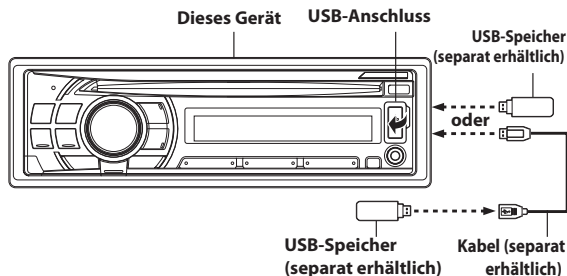

## Entfernen des USB-Speichers

- Ziehen Sie den USB-Speicher vorsichtig vom USB-Kabel oder dem USB-Anschluss ab.
- Schließen Sie die Abdeckung des USB-Anschlusses.

### Hinweise

- Wechseln Sie zu einer anderen Quelle als dem USB-Speicher, und entfernen Sie dann den USB-Speicher. Wenn der USB-Speicher in der Betriebsart USB-Speicher entfernt wird, können die Daten beschädigt werden.
- Ziehen Sie den USB-Speicher gerade ab, wenn Sie ihn entfernen.
- Wenn kein Ton ausgegeben oder der USB-Speicher nicht erkannt wird, auch wenn der USB-Speicher angeschlossen ist, entfernen Sie den USB-Speicher einmal und schließen Sie ihn dann wieder an.
- Führen Sie das USB-Kabel entfernt von anderen Kabeln usw. entlang.
- Nachdem Sie den USB-Speicher entfernt haben, schließen Sie die Abdeckung des USB-Anschlusses, damit kein Staub oder Fremdkörper hinein gelangen und eine Fehlfunktion verursachen.

## Hinweise zu MP3/WMA/AAC-Dateien auf dem USB-Speicher

### Wiedergabe von MP3/WMA/AAC

MP3/WMA/AAC-Dateien werden vorbereitet und dann auf dem USB-Speicher gespeichert. Dieses Gerät kann bis zu 100 Ordner und 100 Dateien pro Ordner erkennen, die im USB-Speicher gespeichert sind. Die Wiedergabe wird möglicherweise nicht durchgeführt, wenn ein USB-Speicher die oben aufgeführten Beschränkungen übersteigt. Lassen Sie keine Datei wiedergeben, deren Wiedergabezeit mehr als 1 Stunde beträgt.

### Unterstützte Datenträger

Dieses Gerät kann USB-Speicher wiedergeben.

### Unterstützte Dateisysteme

Dieses Gerät unterstützt FAT 16/32 für USB-Speichergeräte.

## iPod/iPhone (optional)

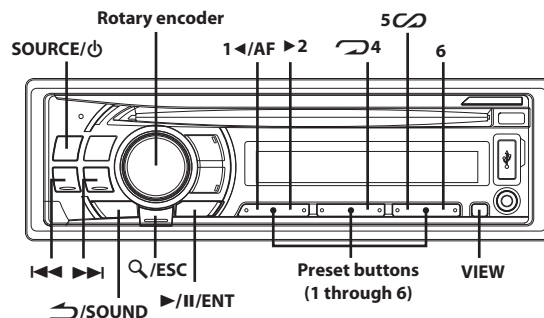

## Anschluss eines iPod/iPhone

Ein iPod/iPhone kann über das proprietäre ALPINE FULL SPEED-Verbindungskabel (KCE-433iV) (separat erhältlich) an dieses Gerät angeschlossen werden. Wenn dieses Gerät über das Kabel angeschlossen wird, haben die Bedienelemente des iPod keine Funktion.

### Hinweise

- Stellen Sie **AUX+ SETUP** auf **OFF** ein, wenn ein iPod/iPhone angeschlossen ist (siehe „Einstellen des AUX+ SETUP-Modus“ auf Seite 20).
- Falls Sie ein iPhone anschließen, kann es als iPod verwendet werden. Wenn Sie ein iPhone über die Freisprecheinrichtung verwenden, verwenden Sie das Gerät, bei dem die **BLUETOOTH**-Funktion integriert ist.
- Die Internet- und Telefonfunktionen von iPod touch oder iPhone etc. können auch genutzt werden, wenn Sie an dieses Gerät angeschlossen sind. Wenn Sie diese Funktion verwenden, wird die Wiedergabe jedoch gestoppt oder angehalten und Sie sollten nicht versuchen, die Wiedergabe fortzusetzen, da es dadurch zu einer Störung des Geräts kommen könnte.
- Lassen Sie den iPod/das iPhone nicht im Auto liegen, da sein Mechanismus hohen Temperaturen und hoher Luftfeuchtigkeit gegenüber sensibel reagiert und es zu Schäden kommen kann.

### Mit diesem Gerät verwendbare iPod/iPhone-Modelle

- Bestätigte Geräte für Made for iPod. Eine korrekte Funktion älterer Versionen kann nicht garantiert werden.
  - iPod touch (Spät in 2009): Version 3.1.3
  - iPod nano (5. Generation): Version 1.0.2
  - iPod classic (Spät in 2009): Version 2.0.4
  - iPod touch (2. Generation): Version 3.1.3
  - iPod nano (4. Generation): Version 1.0.4
  - iPod classic (120 GB): Version 2.0.1
  - iPod touch (1. Generation): Version 3.1.3
  - iPod nano (3. Generation): Version 1.1.3
  - iPod classic (80 GB, 160 GB): Version 1.1.2
  - iPod nano (2. Generation): Version 1.1.3
  - iPod mit Video: Version 1.3
  - iPod nano (1. Generation): Version 1.3.1
- Bestätigte Geräte für Made for iPhone. Eine korrekte Funktion älterer Versionen kann nicht garantiert werden.
  - iPhone 3GS: Version 3.1.3
  - iPhone 3G: Version 3.1.3
  - iPhone: Version 3.1.3
- Einzelheiten, wie Sie die Version Ihres iPod-Modells identifizieren, erhalten Sie auf der Apple-Website „Identifying iPod models“ unter <http://support.apple.com/kb/HT1353>

- Dieses Gerät unterstützt keine Videowiedergabe für iPod/iPhone, auch nicht über ein videokompatibles Kabel.

## Wiedergabe

- 1 Drücken Sie **SOURCE / ⏻**, um zur Betriebsart iPod zu wechseln.
- 2 Drücken Sie **⏮** oder **⏭**, um den gewünschten Titel auszuwählen.  
Wenn Sie **⏮** oder **⏭** gedrückt halten, wird der aktuelle Titel schnell zurück-/vorgespult.
- 3 Um die Wiedergabe anzuhalten, drücken Sie **▶/II/ENT**.  
Wenn Sie **▶/II/ENT** nochmals drücken, wird die Wiedergabe fortgesetzt.

### Hinweise

- Ein Titel, der auf dem iPod/iPhone wiedergegeben wurde, während er an dieses Gerät angeschlossen war, wird nach der Trennung ab der Stelle weiter wiedergegeben, an der er angehalten wurde.
- Wenn eine Episode aus einem ausgewählten Podcast oder Hörbuch wiedergegeben wird, können Sie die Episode wechseln, indem Sie **1 ⏮/AF** oder **2 ⏭** drücken.
- Eine Episode kann mehrere Kapitel enthalten. Zwischen den Kapiteln können Sie durch Drücken von **⏮** oder **⏭** wechseln.

## Suche nach einem gewünschten Titel

Ein iPod/iPhone kann Hunderte von Titeln enthalten. Durch die Verwendung der Datei-Tag-Informationen und die Organisation der Titel in Playlisten erleichtert die Suchfunktion dieses Geräts die Titelsuche.

Jede Musikkategorie hat ihre eigene Hierarchie. Verwenden Sie den Playlist/Interpret/Album/Titel/Podcast/Genre/Komponist/Hörbuch-Suchmodus, um die Suche basierend auf der unten gezeigten Tabelle einzuzugrenzen.

Hierarchie 1	Hierarchie 2	Hierarchie 3	Hierarchie 4
Playlist (PLAYLIST)	Titel	—	—
Interpret (ARTIST)*	Album*	Titel	—
Album (ALBUM)*	Titel	—	—
Titel (SONG)	—	—	—
Podcast (PODCAST)	Episode	—	—
Genre (GENRE)*	Interpret*	Album*	Titel
Komponist (COMPOSER)*	Album*	Titel	—
Hörbuch (AUDIOBOOK)	—	—	—

### Zum Beispiel:

Suche über den Interpretennamen

Das folgende Beispiel erläutert, wie eine ARTIST-Suche durchgeführt wird. Für den gleichen Vorgang kann ein anderer Suchmodus verwendet werden, wobei sich die Hierarchie unterscheidet.

- 1 Drücken Sie **🔍 / ESC**, um die Suchfunktions-Betriebsart zu aktivieren.  
Die Anzeige „🔍“ leuchtet.
- 2 Drehen Sie den **Rotary encoder**, um den Suchmodus **ARTIST** auszuwählen, und drücken Sie dann **▶/II/ENT**.  
PLAYLIST ↔ ARTIST ↔ ALBUM ↔ SONG ↔ PODCAST ↔ GENRE  
↔ COMPOSER ↔ AUDIOBOOK ↔ PLAYLIST
- 3 Drehen Sie den **Rotary encoder**, um den gewünschten Interpreten auszuwählen, und drücken Sie dann **▶/II/ENT**.
- 4 Drehen Sie den **Rotary encoder**, um das gewünschte Album auszuwählen, und drücken Sie dann **▶/II/ENT**.
- 5 Drehen Sie den **Rotary encoder**, um den gewünschten Titel auszuwählen, und drücken Sie dann **▶/II/ENT**.

### Hinweise



- Nachdem Sie **▶/II/ENT** für mindestens 2 Sekunden festgehalten haben, während Sie sich in der jeweiligen Hierarchie befinden (mit Ausnahme der SONG- und AUDIOBOOK-Hierarchie), werden alle Titel der ausgewählten Hierarchie wiedergegeben.
- Halten Sie nach der Auswahl von [ALL] im Suchmodus mit „\*“ **▶/II/ENT** mindestens 2 Sekunden lang gedrückt, um alle Titel im iPod/iPhone oder im ausgewählten Suchmodus wiederzugeben.
- Wenn Sie im Suchmodus 2 Sekunden lang **🔍 / ESC** gedrückt halten oder 10 Sekunden lang keine Funktion durchgeführt wird, wird der Suchmodus abgebrochen.
- Wenn Sie im Suchmodus **↶ / SOUND** drücken, kehrt das Gerät zum vorherigen Modus zurück.
- Wenn die Suche während der M.I.X.-Wiedergabe durchgeführt wird, wird die M.I.X.-Wiedergabe abgebrochen.
- „NO SONG“ wird angezeigt, wenn es in der im PLAYLIST-Suchmodus ausgewählten Playlist keine Titel gibt.
- „NO PODCAST“ wird angezeigt, wenn es im PODCAST-Suchmodus auf dem iPod/iPhone keine Podcasts gibt.
- „NO AUDIOBOOK“ wird angezeigt, wenn es im AUDIOBOOK-Suchmodus auf dem iPod/iPhone keine Hörbücher gibt.
- Wenn in dem gewünschten Playlist-Suchmodus der auf dem iPod/iPhone gespeicherte „iPod-Name“ ausgewählt und **▶/II/ENT** gedrückt wird, können Sie nach allen Titeln auf dem iPod/iPhone suchen. Wenn Sie **▶/II/ENT** mindestens 2 Sekunden lang gedrückt halten, werden außerdem alle Titel auf dem iPod/iPhone wiedergegeben.
- Abhängig vom iPod/iPhone wird die Podcast-Suche nicht unterstützt.
- Wenn eine der **preset buttons (1 through 6)** im Suchmodus gedrückt wird, kann durch einen Sprung an den festgelegten Ort eine schnelle Suche durchgeführt werden. Einzelheiten siehe „Direktsuchfunktion“ auf Seite 28.

## Schnellsuche

Sie können unter allen Titeln auf dem iPod/iPhone einen Titel suchen, ohne ein Album, einen Interpreten usw. auszuwählen.

- 1 Halten Sie **🔍 / ESC** mindestens 2 Sekunden lang gedrückt, um die Schnellsuche zu aktivieren.  
Die Anzeige „🔍“ leuchtet.
- 2 Drehen Sie den **Rotary encoder**, um einen gewünschten Titel auszuwählen.  
Der gewählte Titel wird sofort wiedergegeben.

## Hinweise

- Halten Sie  /ESC während der Suchfunktion mindestens 2 Sekunden lang gedrückt, um die Funktion zu beenden. Die Suchfunktion wird automatisch beendet, wenn Sie 10 Sekunden lang keine Funktion ausführen.
- Wenn sich auf dem iPod/iPhone sehr viele Titel befinden, dauert es länger, nach Titeln zu suchen.
- Wenn eine der **preset buttons (1 through 6)** im Suchmodus gedrückt wird, kann durch einen Sprung an den festgelegten Ort eine schnelle Suche durchgeführt werden. Einzelheiten siehe „Direktsuchfunktion“ auf Seite 28.
- Diese Funktion ist während der Repeatfunktion () nicht aktiv.

## Direktsuchfunktion

Die Direktsuchfunktion des Geräts kann genutzt werden, um effizienter nach einem Album, Titel usw. zu suchen. Im PLAYLIST/ARTIST/ALBUM/SONG/PODCAST/GENRE/COMPOSER/AUDIOBOOK-Modus können Sie schnell jeden Song auswählen.

**Drücken Sie im Suchmodus eine der preset buttons (1 through 6), um schnell einen bestimmten Prozentsatz der Titel zu überspringen.**

### Beispiel für die Titelsuche:

Wenn sich auf Ihrem iPod/iPhone 100 Titel befinden, werden sie mit Prozentsätzen in 6 Gruppen aufgeteilt (siehe unten). Diese Gruppen werden den Speichertasten (1 bis 6) zugewiesen.

#### Beispiel 1:

Angenommen der Titel, nach dem Sie suchen, befindet sich ungefähr in der Mitte (50%) Ihrer Bibliothek: Drücken Sie die Taste 4, um zu Titel 50 zu springen, und drehen Sie den **Rotary encoder**, um den gewünschten Titel zu suchen.

#### Beispiel 2:

Angenommen der Titel, nach dem Sie suchen, befindet sich ungefähr am Ende (83%) Ihrer Bibliothek: Drücken Sie die Taste 6, um zu Titel 83 zu springen, und drehen Sie den **Rotary encoder**, um den gewünschten Titel zu suchen.

	Alle 100 Titel (100%)					
	0%	17%	33%	50%	67%	83%
Speichertasten	1	2	3	4	5	6
Titel	1. Titel	17. Titel	33. Titel	50. Titel	67. Titel	83. Titel

## Auswählen von Playlist/Interpret/Album/Genre/Komponist

Die Auswahl von Playlist/Interpret/Album/Genre/Komponist kann leicht geändert werden.

Wenn Sie zum Beispiel ein Stück aus einem ausgewählten Album anhören, kann das Album gewechselt werden.

**Drücken Sie 1 ◀/AF oder ▶2, um unter Playlist/Interpret/Album/Genre/Komponist die gewünschte Auswahl zu treffen.**

### Hinweise

- Wenn über den Titel-Suchmodus ein Titel ausgewählt wurde, ist diese Funktion nicht aktiv.
- Wenn das Album während der Interpreten-Suche ausgewählt wird, können auch andere Alben des Interpreten durchsucht werden.
- Diese Funktion ist während der Zufallswiedergabe () nicht aktiv.

## Zufallswiedergabe (M.I.X.)

Die Zufallswiedergabe-Funktion des iPod/iPhone wird bei diesem Gerät als  angezeigt.

### Zufallswiedergabe der Alben:





Die Titel jedes Albums werden in der richtigen Reihenfolge wiedergegeben. Wenn alle Titel eines Albums gespielt wurden, wird zufällig das nächste Album ausgewählt. Diese Wiedergabeart wird fortgesetzt, bis alle Alben wiedergegeben wurden.

### Zufallswiedergabe der Titel:

Die Titel-Zufallswiedergabe gibt die Titel innerhalb der ausgewählten Kategorie (Playlist, Album usw.) zufällig wieder. Die Titel innerhalb der Kategorie werden nur einmal wiedergegeben, bis alle Titel wiedergegeben wurden.

## 1 Drücken Sie 5 .

Die Titel werden in zufälliger Reihenfolge wiedergegeben.

 <sup>\*1</sup> → <sup>\*2</sup> → (off) → 

\*1 Zufallswiedergabe der Alben.

\*2 Zufallswiedergabe der Titel.

## 2 Zum Beenden der M.I.X.-Wiedergabe wählen Sie mit dem obigen Bedienvorgang (off).

### Hinweis



- Wenn vor dem Auswählen der M.I.X.-Wiedergabe im Album-Suchmodus ein Titel ausgewählt wird, werden die Titel nicht in zufälliger Reihenfolge abgespielt, auch wenn die Zufallswiedergabe für Alben ausgewählt wurde.

### Zufallswiedergabe ALLE:

Die Zufallswiedergabe ALLE gibt alle Titel auf dem iPod/iPhone zufällig wieder. Jeder Titel wird nur einmal wiedergegeben, bis alle Titel wiedergegeben wurden.

## 1 Drücken Sie 6.

Die Titel werden in zufälliger Reihenfolge wiedergegeben.

\* → (off) → 

\* Zufallswiedergabe ALLE

## 2 Zum Beenden der M.I.X.-Wiedergabe wählen Sie mit dem obigen Bedienvorgang (off).

### Hinweis

- Wenn Zufallswiedergabe ALLE ausgewählt ist, wird die Wiedergabe der im Suchmodus ausgewählten Titel abgebrochen.

## Repeat-Modus



Beim iPod/iPhone steht nur Repeat One (Wiederholung eines Songs) zur Verfügung.

### Wiederholen Ein:

Ein Titel wird wiederholt wiedergegeben.

### 1 Drücken Sie 4.



Der Titel wird wiederholt gespielt.

 → (off) → 

\* Wiederholen Ein.

### 2 Zum Beenden der Repeatfunktion wählen Sie mit dem obigen Bedienvorgang (off).

#### Hinweis

- Während die Repeatfunktion aktiviert ist, können Sie mit  oder  keinen anderen Titel auswählen.

## Anzeigen von Text

Sie können die Tag-Informationen eines Titels im iPod/iPhone anzeigen.

### Drücken Sie VIEW.

Mit jedem Tastendruck wechselt die Anzeige.

#### Hinweis

- Wenn TEXT SCR auf SCR MANU gesetzt ist, halten Sie **VIEW** mindestens 2 Sekunden lang gedrückt, damit der aktuelle Text einmal durchläuft.

TITELNR./BISHERIGE WIEDERGABEZEIT → INTERPRETENNAME\* → ALBUMNAME\* → TITEL\* → TITELNR./BISHERIGE WIEDERGABEZEIT

#### \* TAG-Information

Wenn keine Tag-Informationen vorliegen, wird „ARTIST“/„ALBUM“/„SONG“ angezeigt.

#### Hinweise

- Nur alphanumerische Zeichen (ASCII) können angezeigt werden.
- Wenn der in iTunes festgelegte Künstler, Albumname oder Titelname zu viele Zeichen aufweist, werden die Titel beim Anschließen an den Adapter möglicherweise nicht wiedergegeben. Es empfiehlt sich deshalb, nicht mehr als 250 Zeichen zu verwenden. Die maximale Anzahl an Zeichen beträgt beim Audiodeck 64 (64 Byte).
- Gewisse Zeichen werden möglicherweise nicht korrekt dargestellt.
- „NO SUPPORT“ wird angezeigt, wenn die Textinformationen nicht vom Gerät unterstützt werden.

## Information

### Im Problemfall

Falls beim Betrieb ein Problem auftreten sollte, schalten Sie das Gerät aus und dann wieder ein. Wenn das Gerät noch immer nicht normal funktioniert, prüfen Sie bitte die Punkte in der folgenden Checkliste. Diese Anleitung hilft Ihnen, das Problem zu isolieren, wenn das Gerät die Ursache ist. Prüfen Sie bitte auch die Anschlüsse und ggf. die übrigen Anlagenkomponenten. Sollte sich das Problem nicht beseitigen lassen, wenden Sie sich bitte an einen autorisierten Alpine-Fachhändler.

### Allgemeines

#### Gerät reagiert nicht; keine Anzeige.

- Zündung ausgeschaltet.
  - Wenn das Gerät gemäß den Einbau- und Anschlussanweisungen angeschlossen ist, wird es bei ausgeschalteter Zündung nicht mit Strom versorgt.
- Falscher Anschluss von Stromversorgungs- (Rot) und Batterie-zuleitungskabel (Gelb).
  - Verbindung von Stromversorgungs- und Batteriekabel prüfen.
- Sicherung durchgebrannt.
  - Die Sicherung des Geräts prüfen; ggf. durch eine neue Sicherung mit identischen Werten ersetzen.
- Mikroprozessor-Fehlfunktion durch elektrische Störungen o. dergleichen.
  - RESET-Schalter mit einem Kugelschreiber oder einem anderen spitzen Gegenstand betätigen.

### Radio

#### Kein Empfang.

- Antenne nicht oder schlecht angeschlossen.
  - Vergewissern Sie sich, dass die Antenne richtig angeschlossen ist; ersetzen Sie bei Bedarf die Antenne oder das Kabel.

#### Suchlaufabstimmung arbeitet nicht.

- Schlechte Empfangslage.
  - Tuner auf DX-Betriebsart (Nah- und Fernsenderempfang) stellen.
- Wenn es sich nicht um ein bekanntes Empfangsloch handelt, liegt die Antenne möglicherweise nicht an Masse oder ist nicht richtig angeschlossen.
  - Die Antennenanschlüsse prüfen; der Antennenmassepunkt muss an der Einbaustelle an Masse liegen.
- Die Antenne hat möglicherweise nicht die richtige Länge.
  - Sicherstellen, dass die Antenne ganz ausgefahren ist. Sollte die Antenne defekt sein, muss sie durch eine neue ersetzt werden.

#### Starkes Empfangsrauschen.

- Die Antenne hat nicht die richtige Länge.
  - Sicherstellen, dass die Antenne ganz ausgefahren ist. Sollte die Antenne defekt sein, muss sie durch eine neue ersetzt werden.
- Antenne liegt nicht an Masse.
  - Sicherstellen, dass die Antenne an der Einbaustelle an Masse liegt.

### CD

#### CD-Spieler funktioniert nicht.

- Zu hohe Umgebungstemperatur (über 50°C).
  - Fahrgastzelle bzw. Kofferraum abkühlen lassen.

#### Tonaussetzer oder -schwankungen bei der CD-Wiedergabe.

- Kondensation im CD-Modul.
  - Warten (etwa 1 Stunde), bis die Feuchtigkeit sich verflüchtigt hat.

### CD kann nicht eingeschoben werden.

- Es befindet sich bereits eine CD im CD-Spieler.
  - Lassen Sie die CD auswerfen und entfernen Sie sie.
- Die CD ist falsch eingesetzt.
  - Vergewissern Sie sich, dass die CD entsprechend der Anleitungen im Abschnitt CD-Spieler-Betrieb eingelegt wurde.

### Schneller Vor- bzw. Rücklauf der CD nicht möglich.

- Die CD wurde beschädigt.
  - CD entnehmen, überprüfen und gegebenenfalls aussondern; Defekte CDs können das Laufwerk beschädigen.

### Tonaussetzer bei der CD-Wiedergabe durch Vibrationen.

- Gerät nicht gut eingebaut.
  - Gerät fest einbauen.
- Disc stark verschmutzt.
  - Reinigen Sie die Disc.
- Disc verkratzt.
  - Andere Disc verwenden.
- Die Sensorlinse ist verschmutzt.
  - Verwenden Sie keine handelsübliche Linsenreinigungs-Disc. Wenden Sie sich an Ihren Alpine-Händler.

### Tonaussetzer bei der CD-Wiedergabe ohne externe Einflüsse.

- Verschmutzte bzw. verkratzte Disc.
  - Disc reinigen und beschädigte Discs aussondern.

### Fehleranzeigen (nur bei eingebautem CD-Spieler).

- Mechanischer Fehler.
  - Drücken Sie **▲**. Wenn die Fehleranzeige ausgeblendet wird, legen Sie die Disc erneut ein. Lässt sich das Problem dadurch nicht beheben, wenden Sie sich bitte an Ihren Alpine-Händler.

### Wiedergabe der CD-R/CD-RW nicht möglich.

- Der Abschluss der Session (Finalisierung) wurde nicht durchgeführt.
  - Führen Sie die Finalisierung durch und versuchen Sie es erneut.

## MP3/WMA/AAC

### MP3, WMA oder AAC werden nicht wiedergegeben.

- Ein Schreibfehler ist aufgetreten. Das MP3/WMA/AAC-Format ist nicht kompatibel.
  - Vergewissern Sie sich bei MP3/WMA/AAC-Dateien, dass sie in einem unterstützten Format geschrieben wurden. Siehe „Erläuterungen zu MP3/WMA/AAC“ auf Seite 14, und schreiben Sie die Daten in einem von diesem Gerät unterstützten Format.

## Audio

### Der Ton wird nicht über die Lautsprecher ausgegeben.

- Gerät hat kein Ton über die eingebaute Endstufe.
  - POWER IC wurde auf „POW ON“ umgeschaltet, siehe „Anschließen an einen externen Verstärker (POWER IC)“ auf Seite 20.

## iPod

### Der iPod spielt keine Titel ab und es ist kein Ton zu hören.

- Der iPod wurde nicht erkannt.
  - Setzen Sie das Gerät und den iPod zurück. Siehe „Initialisierung bei der ersten Inbetriebnahme“ auf Seite 9. Um den iPod zurückzusetzen, lesen Sie bitte in der Bedienungsanleitung des iPod nach.

## Anzeige für den CD-Spieler

### NO DISC

- Keine CD eingelegt.
  - Eine CD einlegen.

- Obwohl eine Disc eingelegt ist, wird „NO DISC“ auf dem Display angezeigt, und die Disc kann weder abgespielt noch ausgeworfen werden.
  - Entfernen Sie die CD folgendermaßen:
    - Drücken Sie die **▲**-Taste erneut und halten Sie sie mindestens 2 Sekunden lang gedrückt.
    - Wenn sich die Disc dennoch nicht auswerfen lässt, wenden Sie sich bitte an Ihren Alpine-Händler.

### ERROR

- Fehler im Mechanismus.
  - 1 Die **▲**-Taste drücken, um die CD auszuwerfen. Wenden Sie sich im Zweifelsfall bitte an Ihren Alpine-Händler.
  - 2 Wenn der Fehler nach dem Auswerfen weiterhin angezeigt wird, die **▲**-Taste noch einmal drücken. Sollte auch mehrmaliges Drücken der **▲**-Taste keine Abhilfe schaffen, den Alpine-Händler um Rat fragen.
- Wenn „ERROR“ angezeigt wird:
  - Wenn sich die CD durch Drücken von **▲** nicht auswerfen lässt, den **RESET**-Schalter (siehe „Initialisierung bei der ersten Inbetriebnahme“ auf Seite 9) drücken und noch einmal **▲** drücken. Sollte sich die CD nicht auswerfen lassen, den Alpine-Händler um Rat fragen.

### PROTECT

- Eine kopiergeschützte WMA-Datei wurde wiedergegeben.
  - Sie können nur Dateien wiedergeben, die nicht kopiergeschützt sind.

### UNSUPPORTED

- Es wird eine Abtastrate/Bitrate verwendet, die von dem Gerät nicht unterstützt wird.
  - Verwenden Sie eine Abtastrate/Bitrate, die von dem Gerät unterstützt wird.

## Anzeige für den USB-Speicher

### ERROR

- Eine unnormale Spannung läuft zum USB-Gerät (möglicherweise wird eine Fehlermeldung angezeigt, wenn ein USB-Gerät angeschlossen ist, das mit dem Gerät nicht kompatibel ist). Der USB-Speicher hat eine Fehlfunktion oder einen Kurzschluss.
  - Schließen Sie einen anderen USB-Speicher an.

### UNIT ERROR

- Ein USB-Gerät, das nicht von dem Gerät unterstützt wird, wurde angeschlossen.
  - Schließen Sie ein USB-Gerät an, das von dem Gerät unterstützt wird.

### NO DEVICE

- Es ist kein USB-Speicher angeschlossen.
  - Stellen Sie sicher, dass das USB-Speichergerät korrekt angeschlossen ist und das Kabel nicht übermäßig gebogen ist.

## NO FILE

- Auf dem USB-Speicher ist kein Titel (keine Datei) gespeichert.
    - Schließen Sie den USB-Speicher an, nachdem Sie Titel (Dateien) darauf gespeichert haben.
- 

## UNSUPPORTED

- Es wird eine Abtastrate/Bitrate verwendet, die von dem Gerät nicht unterstützt wird.
    - Verwenden Sie eine Abtastrate/Bitrate, die von dem Gerät unterstützt wird.
- 

## PROTECT

- Eine kopiergeschützte WMA-Datei wurde wiedergegeben.
    - Sie können nur Dateien wiedergeben, die nicht kopiergeschützt sind.
- 

## NO SUPPORT

- Es wurden Textinformationen eingegeben, die vom Gerät nicht erkannt werden.
    - Verwenden Sie ein USB-Speichergerät mit eingegebenen Textinformationen, die vom Gerät unterstützt werden.
- 

## Anzeige für die iPod-Betriebsart

### NO IPOD

- Es ist kein iPod/iPhone angeschlossen.
    - Achten Sie darauf, dass das iPod/iPhone richtig angeschlossen ist (siehe „Anschlüsse“ auf Seite 36).  
Vergewissern Sie sich, dass das Kabel nicht stark gebogen oder geknickt ist.
- 

### NO SONG

- Auf dem iPod/iPhone befinden sich keine Titel.
    - Laden Sie Titel auf den iPod/das iPhone herunter und schließen Sie ihn/es an dieses Gerät an.
- 

## ERROR-01

- Kommunikationsfehler
    - Schalten Sie die Zündung aus und stellen Sie den Zündschlüssel dann wieder auf ON.
    - Setzen Sie den iPod zurück.
    - Trennen Sie den iPod vom Gerät, schließen Sie den iPod/das iPhone mit dem iPod/iPhone-Kabel wieder an und überprüfen Sie die Anzeige.
- 

## ERROR-02

- Verursacht durch die iPod/iPhone-Softwareversion, die nicht mit dem Gerät kompatibel ist.
    - Die iPod/iPhone-Softwareversion auf eine mit dem Gerät kompatible Version aktualisieren.
- 

## ERROR-03

- Der iPod/das iPhone ist nicht verifiziert.
    - Setzen Sie den iPod zurück.
    - Schließen Sie, wenn verfügbar, einen anderen iPod/ein anderes iPhone an.
- 

## ERROR-04

- Stromschwankungsfehler  
Der iPod/das iPhone wird mit einer übermäßigen Spannung versorgt.
    - Schließen Sie, wenn verfügbar, einen anderen iPod/ein anderes iPhone an.
- 

## BLUETOOTH-Betriebsart

### NO UNIT

- Das BLUETOOTH-Gerät ist nicht angeschlossen.
    - Schließen Sie das BLUETOOTH-Gerät an.
- 

## Anzeige für alle Modi

### DC ERROR

- Die Fehlfunktion ist aufgrund eines Lautsprecherkabel-Kurzschlusses an der Karosserie aufgetreten.
    - Verlegen Sie das Kabel korrekt und stellen Sie „POWER IC“ auf „POW ON“. Siehe „Anschließen an einen externen Verstärker (POWER IC)“ auf Seite 20. Sollte die oben beschriebene Lösung nicht funktionieren, wenden Sie sich an Ihren Fachhändler vor Ort.
-

## Technische Daten

### FM TUNER-TEIL

Empfangsbereich	87,5~108,0 MHz
Mono-Empfindlichkeit	0,7 $\mu$ V
Nachbarkanaldämpfung	80 dB
Signal-Rauschabstand	65 dB
Stereo-Kanaltrennung	35 dB
Gleichschwellenselektion	2,0 dB

### MW TUNER-TEIL

Empfangsbereich	531~1.602 kHz
Empfindlichkeit (IEC-Standard)	25,1 $\mu$ V/28 dB

### LW TUNER-TEIL

Empfangsbereich	153~281 kHz
Empfindlichkeit (IEC-Standard)	31,6 $\mu$ V/30 dB

### CD-PLAYER-TEIL

Frequenzgang	5~20.000 Hz ( $\pm$ 1 dB)
Gleichlaufschwankungen (% WRMS)	Unterhalb messbarer Grenzen
Gesamtklirrgrad	0,008 % (bei 1 kHz)
Dynamikumfang	95 dB (bei 1 kHz)
Signal-Rauschabstand	105 dB
Kanaltrennung	85 dB (bei 1 kHz)

### USB-TEIL

USB-Anforderungen	USB 1.1/2.0
Max. Stromaufnahme	500 mA
USB-Klasse	Massenspeicher
Dateisystem	FAT 16/32
MP3-Decodierung	MPEG-1/2 AUDIO Layer-3
WMA-Decodierung	Windows Media™ Audio
AAC-Decodierung	AAC-LC-Format „.m4a“-Datei
Anzahl der Kanäle	2-Kanal (Stereo)
Frequenzgang*	5~20.000 Hz ( $\pm$ 1 dB)
Gesamtklirrgrad	0,008 % (bei 1 kHz)
Dynamikumfang	95 dB (bei 1 kHz)
Signal-Rauschabstand	105 dB
Kanaltrennung	85 dB (bei 1 kHz)

\* Abhängig von der Codierungssoftware/Bitrate kann der Frequenzgang variieren.

### BLUETOOTH-TEIL

BLUETOOTH-Spezifikation	BLUETOOTH V2.0
Ausgangsleistung	+4 dBm max. (Leistungsklasse 2)
HFP	(Hands-Free Profile)
HSP	(Head Set Profile)

### ABTASTER

Wellenlänge	795 nm
Laserleistung	CLASS I

### ALLGEMEINES

Spannungsversorgung	14,4 V Gleichspannung (11 bis 16 V zulässig)
Max. Ausgangsleistung	50 W $\times$ 4
Max. Vorverstärker- ausgangsspannung	2 V/10 kOhm
Bass	$\pm$ 14 dB bei 60 Hz
Höhen	$\pm$ 14 dB bei 10 kHz
Gewicht	1,5 kg

### EINBAUMASSE

Breite	178 mm
Höhe	50 mm
Tiefe	161 mm

### FRONTPARTIE

Breite	170 mm
Höhe	46 mm
Tiefe	25 mm

### Hinweis

- Änderungen der technischen Daten und des Designs zum Zwecke der Verbesserung vorbehalten.

### VORSICHT



(Unterseite des Players)

---

---

# Installation und Anschlüsse

Bitte lesen Sie die folgenden Hinweise vor dem Installieren oder Anschließen des Geräts sorgfältig durch und siehe „Bedienungsanleitung“ auf Seite 5 dieser Anleitung.

## **WARNUNG**

---

### **AUF KORREKTE ANSCHLÜSSE ACHTEN.**

Bei fehlerhaften Anschlüssen besteht Feuergefahr, und es kann zu Schäden am Gerät kommen.

---

### **NUR IN FAHRZEUGEN MIT 12-VOLT-BORDNETZ UND MINUS AN MASSE VERWENDEN.**

Fragen Sie im Zweifelsfall Ihren Händler. Andernfalls besteht Feuergefahr usw.

---

### **VOR DEM ANSCHLUSS DAS KABEL VOM MINUSPOL DER BATTERIE ABKLEMMEN.**

Andernfalls besteht die Gefahr eines elektrischen Schlages oder Verletzungsgefahr durch einen Kurzschluss.

---

### **ELEKTRISCHE KABEL NICHT SPLEISSEN.**

Kabel dürfen nicht abisoliert werden, um andere Geräte mit Strom zu versorgen. Andernfalls wird die Strombelastbarkeit des Kabels überschritten, und es besteht Feuergefahr oder die Gefahr eines elektrischen Schlages.

---

### **BEIM BOHREN VON LÖCHERN LEITUNGEN UND KABEL NICHT BESCHÄDIGEN.**

Wenn Sie beim Einbauen Löcher in das Fahrzeugchassis bohren, achten Sie unbedingt darauf, die Kraftstoffleitungen und andere Leitungen, den Benzintank und elektrische Kabel nicht zu berühren, zu beschädigen oder zu blockieren. Andernfalls besteht Feuergefahr.

---

### **BOLZEN UND MUTTERN DER BREMSANLAGE NICHT ALS MASSEPUNKTE VERWENDEN.**

Verwenden Sie für Einbau oder Masseanschluß NIEMALS Bolzen oder Muttern der Brems- bzw. Lenkanlage oder eines anderen sicherheitsrelevanten Systems oder des Benzintanks. Andernfalls besteht die Gefahr, dass Sie die Kontrolle über das Fahrzeug verlieren oder ein Feuer ausbricht.

---

### **KLEINE GEGENSTÄNDE WIE BATTERIEN VON KINDERN FERNHALTEN.**

Werden solche Gegenstände verschluckt, besteht die Gefahr schwerwiegender Verletzungen. Suchen Sie unverzüglich einen Arzt auf, wenn ein Kind einen solchen Gegenstand verschluckt.

---

### **DAS GERÄT NICHT AN EINER STELLE EINBAUEN, AN DER ES BEIM FAHREN HINDERLICH SEIN KÖNNTE, WEIL ES Z. B. DAS LENKRAD ODER DEN SCHALTHEBEL BLOCKIERT.**

Andernfalls ist möglicherweise keine freie Sicht nach vorne gegeben, oder die Bewegungen des Fahrers sind so eingeschränkt, dass Unfallgefahr besteht.

---

## **VORSICHT**

---

### **VERKABELUNG UND EINBAU VON FACHPERSONAL AUSFÜHREN LASSEN.**

Die Verkabelung und der Einbau dieses Geräts erfordern technisches Geschick und Erfahrung. Zu Ihrer eigenen Sicherheit sollten Sie Verkabelung und Einbau dem Händler überlassen, bei dem Sie das Gerät erworben haben.

---

### **NUR DAS VORGESCHRIEBENE ZUBEHÖR VERWENDEN UND DIESES SICHER EINBAUEN.**

Verwenden Sie ausschließlich das vorgeschriebene Zubehör. Andernfalls wird das Gerät möglicherweise beschädigt, oder es lässt sich nicht sicher einbauen. Wenn sich Teile lösen, stellen diese eine Gefahrenquelle dar, und es kann zu Betriebsstörungen kommen.

---

### **DIE KABEL SO VERLEGEN, DASS SIE NICHT GEKNICKT ODER DURCH SCHARFE KANTEN GEQUETSCHT WERDEN.**

Verlegen Sie die Kabel so, dass sie sich nicht in beweglichen Teilen wie den Sitzschienen verfangen oder an scharfen Kanten oder spitzen Ecken beschädigt werden können. So verhindern Sie eine Beschädigung der Kabel. Wenn Sie ein Kabel durch eine Bohrung in einer Metallplatte führen, schützen Sie die Kabelisolierung mit einer Gummitülle vor Beschädigung durch die Metallkanten der Bohrung.

---

### **DAS GERÄT NICHT AN STELLEN EINBAUEN, AN DENEN ES HOHER FEUCHTIGKEIT ODER STAUB AUSGESETZT IST.**

Bauen Sie das Gerät so ein, dass es vor hoher Feuchtigkeit und Staub geschützt ist. Wenn Feuchtigkeit oder Staub in das Gerät gelangen, kann es zu Betriebsstörungen kommen.

---

## **VORSICHTSMASSNAHMEN**

- Trennen Sie unbedingt das Kabel vom negativen (-) Pol der Batterie, bevor Sie das CDE-126BT/CDE-125BT installieren. Dadurch vermeiden Sie die Gefahr einer Beschädigung des Gerät, falls es zu einem Kurzschluss kommt.
- Schließen Sie die farbcodierten Leitungen wie im Diagramm angegeben an. Falsche Verbindungen können zu Fehlfunktionen am Gerät oder zu Beschädigungen am elektrischen System des Fahrzeugs führen.
- Wenn Sie Anschlüsse an das elektrische System des Fahrzeugs vornehmen, berücksichtigen Sie bitte alle werkseitig bereits installierten Komponenten (z. B. Bord-Computer). Zapfen Sie nicht die Leitungen solcher Komponenten an, um dieses Gerät mit Strom zu versorgen. Wenn Sie das CDE-126BT/CDE-125BT an den Sicherungskasten anschließen, achten Sie darauf, dass die Sicherung für den Stromkreis, an den Sie das CDE-126BT/CDE-125BT anschließen wollen, einen geeigneten Ampere-Wert aufweist. Andernfalls kann es zu Schäden am Gerät und/oder am Fahrzeug kommen. Wenden Sie sich im Zweifelsfall bitte an Ihren Alpine-Händler.
- Das CDE-126BT/CDE-125BT ist mit RCA-Buchsen ausgestattet, die den Anschluss an andere Geräte mit entsprechenden RCA-Buchsen (z. B. Verstärker) ermöglichen. Zum Anschließen eines anderen Geräts werden unter Umständen Steckeradapter benötigt. Lassen Sie sich diesbezüglich von Ihrem Alpine-Händler beraten.



- Vergewissern Sie sich, dass die (-)-Lautsprecherkabel mit dem (-)-Lautsprecheranschluss verbunden sind. Verbinden Sie niemals die linken und rechten Lautsprecherkabel miteinander oder mit der Karosserie des Fahrzeugs.

#### WICHTIG

Bitte notieren Sie die Seriennummer Ihres Geräts an der dafür vorgesehenen Stelle unten und bewahren Sie sie sorgfältig auf. Das Schild mit der Seriennummer bzw. die eingravierte Seriennummer befindet sich an der Unterseite des Geräts.

SERIENNUMMER: [	]
EINBAUDATUM: [	]
EINGEBAUT VON: [	]
GEKAUFT BEI: [	]

## Installation

### ⚠ VORSICHT

Nehmen Sie das Bedienteil bei der Installation nicht ab! Wenn Sie das Gerät mit abgenommenem Bedienteil einbauen, besteht die Gefahr, dass Sie zu stark auf die Metallplatte drücken, die als Bedienteilträger dient, und die Platte verbiegen. Der Einbauwinkel des Gerätes sollte weniger als 35 Grad betragen.

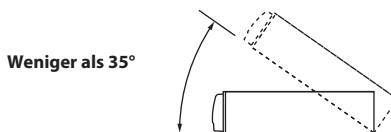

- 1 Entfernen Sie den Einbaurahmen vom Hauptgerät (siehe „Ausbau“ auf Seite 35). Schieben Sie den Einbaurahmen in das Armaturenbrett, und fixieren Sie diesen mit den Metalllaschen.

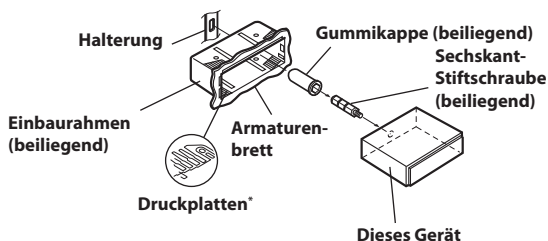

\* Wenn der angebrachte Einbaurahmen lose im Armaturenbrett sitzt, können die Druckplatten leicht gebogen werden, um das Problem zu beheben.

- 2 Falls Ihr Fahrzeug mit einer Stützhalterung versehen ist, drehen Sie die lange Sechskantschraube in die Rückseite des CDE-126BT/CDE-125BT und stecken danach die Gummikappe auf den Schraubenkopf. Sollte keine Stützhalterung vorhanden sein, muss das Gerät mit Hilfe einer Stützleiste (nicht mitgeliefert) fixiert werden. Schließen Sie alle anderen Kabel des CDE-126BT/CDE-125BT gemäß den Anweisungen im Abschnitt ANSCHLÜSSE an.

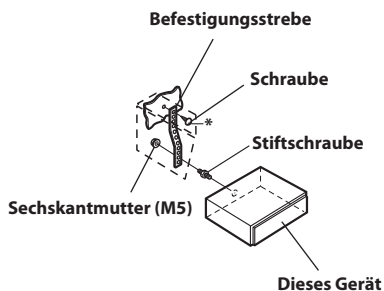

\* Als Schraube\* verwenden Sie eine geeignete Schraube für die Chassis-Gehäusebefestigung.

- 3** Schieben Sie das CDE-126BT/CDE-125BT in das Armaturenbrett. Vergewissern Sie sich, dass die Verriegelungsstifte gut einrasten. Schieben Sie das Gerät hierzu fest in das Armaturenbrett, und drücken Sie die Verriegelungsstifte dabei mit einem kleinen Schraubendreher nach unten. Der Rastmechanismus sorgt für einen wackelfreien Sitz und verhindert, dass das Gerät aus Versehen aus dem Armaturenbrett gezogen wird. Bringen Sie danach das Bedienteil wieder an.

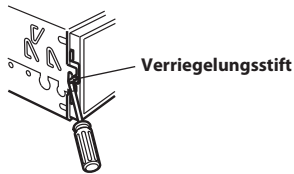

## Ausbau

- 1** Nehmen Sie das Bedienteil vom Gerät ab.
- 2** Drücken Sie die Verriegelungsstifte mit einem kleinen Schraubendreher (oder einem ähnlichen Werkzeug) hoch (siehe Abbildung oben). Nach dem Lösen der ersten Verriegelung ziehen Sie das Gerät ein wenig heraus, so dass der Stift beim Lösen der zweiten Verriegelung nicht wieder einrasten kann.
- 3** Ziehen Sie das Gerät mit gelösten Verriegelungsstiften aus dem Einbaurahmen.

### JAPANISCHES FAHRZEUG

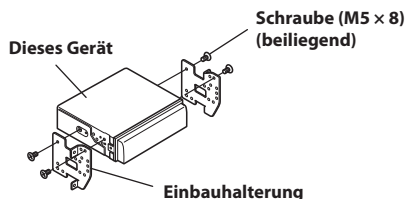
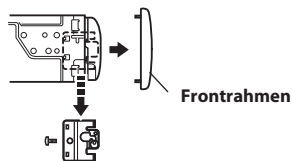

## Anbringen des Mikrofons

Befestigen Sie das Mikrofon aus Sicherheitsgründen an folgendem Ort.

- An einem stabilen und sicheren Ort.
- An einem Ort, an dem das sichere Führen des Fahrzeugs nicht behindert wird.
- Befestigen Sie das Mikrofon an einem Ort, an dem die Stimme des Fahrers leicht aufgenommen werden kann.

Wählen Sie für das Mikrofon einen Ort, an dem die Stimme des Fahrers leicht aufgenommen werden kann. Wenn der Fahrer gezwungen ist, sich zur besseren Hörbarkeit in Richtung des Mikrofons zu bewegen, führt dies zu einer Ablenkung, die gefährlich werden kann.

# Anschlüsse

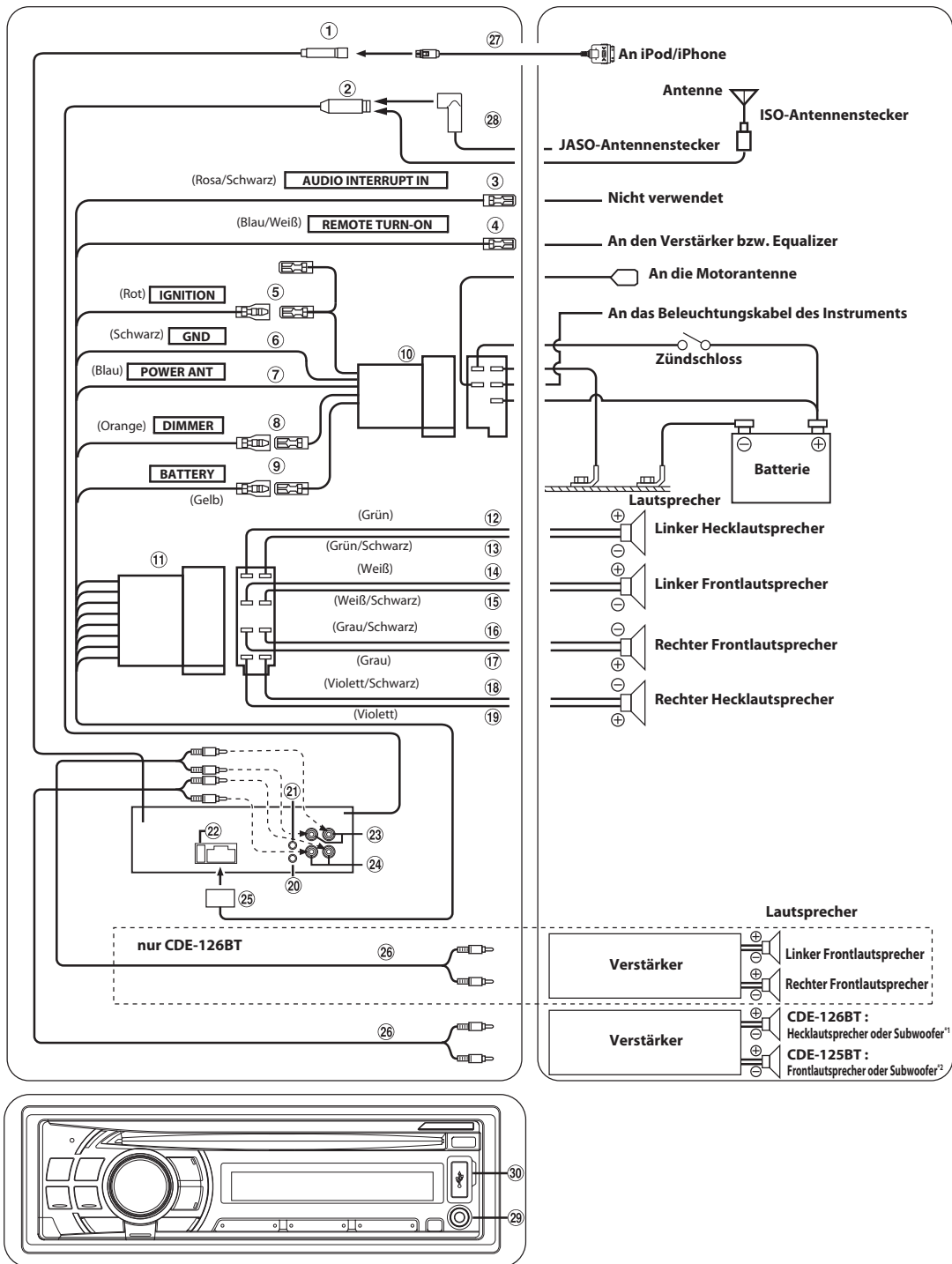

\*1 Wenn der Subwoofer auf OFF gesetzt ist: Ausgabe über die Hecklautsprecher. Wenn der Subwoofer auf ON gesetzt ist: Ausgabe über den Subwoofer.

\*2 Wenn der Subwoofer auf OFF gesetzt ist: Ausgabe über die Frontlautsprecher. Wenn der Subwoofer auf ON gesetzt ist: Ausgabe über den Subwoofer. Weitere Informationen, wie der Subwoofer auf ON/OFF gesetzt wird, siehe „Ein- und Ausschalten des Subwoofers“ auf Seite 18.

- ① Full Speed-Anschluss**  
Steuerung der iPod/iPhone-Signale.  
Schließen Sie diesen Anschluss über ein FULL SPEED-Verbindungskabel (KCE-433iV) (separat erhältlich) an einen iPod/ein iPhone oder über ein Umwandlungskabel (KCE-237B) an ein externes Gerät (wie einen tragbaren Player) an, um den AUX IN (separat erhältlich) aufzubauen.
- Hinweis**
- Siehe „Einstellen des AUX+ SETUP-Modus“ auf Seite 20.
- AUX+ ON :**  
Wenn das externe Gerät angeschlossen ist.
- AUX+ OFF:**  
Wenn ein iPod/iPhone angeschlossen ist.
- ② Antennenbuchse**
- ③ Eingangskabel für Tonunterbrechung (Rosa/Schwarz)**  
Wird bei diesem Gerät nicht verwendet.
- ④ Feineinschaltkabel (Blau/Weiß)**  
Verbinden Sie dieses Kabel mit dem Feineinschaltkabel des Verstärkers bzw. Signalprozessors.
- ⑤ Kabel für geschaltete Spannungsversorgung (Zündung) (Rot)**  
Schließen Sie dieses Kabel an eine freie Klemme im Sicherungskasten oder eine andere nicht belegte Versorgungsleitung an, die bei eingeschalteter Zündung bzw. in Position ACC (+) 12 V liefert.
- ⑥ Massekabel (Schwarz)**  
Legen Sie dieses Kabel an einem geeigneten Punkt der Karosserie an Masse. Achten Sie darauf, dass der gewählte Punkt lack- und fettfrei ist, und schrauben Sie das Kabel mit der mitgelieferten Blechschraube gut fest.
- ⑦ Motorantennenkabel (Blau)**  
Verbinden Sie dieses Kabel mit dem +B-Anschluss der Motorantenne, falls vorhanden.
- Hinweis**
- Dieses Kabel darf nur zum Steuern der Motorantenne des Fahrzeugs verwendet werden. Verwenden Sie dieses Kabel nicht zum Einschalten eines Verstärkers, eines Signalprozessors usw.
- ⑧ Dimmer-Kabel (Orange)**  
Dieses Kabel kann an das Kabel für die Beleuchtung der Instrumente im Fahrzeug angeschlossen werden. Dadurch kann die Dimmer-Steuerung im Fahrzeug auch die Hintergrundbeleuchtung des Gerätes regulieren.
- ⑨ Batteriezuleitungskabel (Gelb)**  
Verbinden Sie dieses Kabel mit dem Pluspol (+) der Fahrzeugbatterie.
- ⑩ ISO-Spannungsversorgungsanschluss**
- ⑪ ISO-Stecker (Lautsprecherausgänge)**
- ⑫ Kabel für linken Hecklautsprecher (+) (Grün)**
- ⑬ Kabel für linken Hecklautsprecher (-) (Grün/Schwarz)**
- ⑭ Kabel für linken Frontlautsprecher (+) (Weiß)**
- ⑮ Kabel für linken Frontlautsprecher (-) (Weiß/Schwarz)**
- ⑯ Kabel für rechten Frontlautsprecher (-) (Grau/Schwarz)**
- ⑰ Kabel für rechten Frontlautsprecher (+) (Grau)**
- ⑱ Kabel für rechten Hecklautsprecher (-) (Violett/Schwarz)**
- ⑲ Kabel für rechten Hecklautsprecher (+) (Violett)**
- ⑳ Schnittstellenstecker für Lenkradfernbedienung**  
An Schnittstellenbox für Lenkradfernbedienung.  
Sie können dieses Gerät über die Fernbedienungseinheit des Fahrzeugs bedienen, wenn ein Alpine Lenkradfernbedienungs-Adapter (optional) angeschlossen ist. Ihr Alpine-Händler gibt Ihnen gerne nähere Auskunft.
- ㉑ MIC-Eingang**  
An Mikrofon.

- ㉒ Sicherungshalter (10A)**
- ㉓ RCA-Ausgangsbuchsen für vorderen Lautsprecher (nur CDE-126BT)**  
Die ROTE Buchse ist für den rechten Kanal und die WEISSE für den linken.
- ㉔ RCA-Ausgangsbuchsen für Hecklautsprecher/Subwoofer (nur CDE-126BT)**
- ㉕ RCA-Ausgangsbuchsen für Frontlautsprecher/Subwoofer (nur CDE-125BT)**  
Die ROTE Buchse ist für den rechten Kanal und die WEISSE für den linken.
- ㉖ Spannungsversorgungsanschluss**
- ㉗ RCA-Verlängerungskabel (separat erhältlich)**
- ㉘ FULL SPEED-Verbindungskabel (KCE-433iV) (separat erhältlich)**
- ㉙ ISO/JASO-Antennenadapter (separat erhältlich)**  
Ein ISO/JASO-Antennenadapter wird je nach Fahrzeug benötigt.
- ㉚ Front-AUX-Eingang**  
Über diesen Anschluss können Sie über ein im Handel erhältliches Adapterkabel Titel von einem externen Gerät (wie z. B. einem portablen Player) anhören.
- ㉛ USB-Anschluss**  
Schließen Sie hier einen USB-Speicher an (separat erhältlich).

#### Um externes Rauschen im Audiosystem zu vermeiden.

- Fixieren Sie das Gerät und führen Sie die Kabel mindestens 10 cm von der Autokarosserie entfernt entlang.
- Verlegen Sie die Batterieanschlusskabel so weit wie möglich entfernt von anderen Kabeln.
- Schließen Sie das Massekabel an einem Punkt der Karosserie an, der eine ausreichend große Kontaktfläche bietet (falls erforderlich, Farbe, Verschmutzungen oder Fett an diesem Punkt entfernen).
- Falls Sie einen als Sonderzubehör erhältlichen Entstörfilter verwenden, sollten Sie ihn möglichst weit vom Gerät entfernt in das Netz schalten. Ihr Alpine-Fachhändler hält eine Reihe wirkungsvoller Entstörfilter bereit und berät Sie gerne.
- Sollten Sie bezüglich der Entstörung Ihres Fahrzeugs weitere Fragen haben, wenden Sie sich bitte an Ihren Alpine-Fachhändler.

#### About the Rules of Bluetooth Electromagnetic Radiation Regulation



Declaration of Conformity



Alpine Electronics, Inc.  
20-1 Yoshima- Kogyodanchi, Iwaki, Fukushima 970-1192, Japan  
Phone: +81-246-36-4111 Fax: +81-246-36-6090

## Declaration of Conformity

We, the undersigned,

**Authorized representative in Europe** : **Alpine Electronics (Europe) GmbH**  
-----  
**Address, City** : **Wilhelm-Wagenfeld-Str. 1-3, 80807 Munich**  
-----  
**Country** : **Germany**  
-----

certify and declare under our sole responsibility that the following apparatus :

**Description** : **CD Player with Radio Receiver**  
-----  
**Manufacturer** : **Alpine Electronics, Inc.**  
-----  
**Brand** : **ALPINE**  
-----  
**Identification** : **CDE-126BT (MFAG012A)**  
-----  
**Installed BlueTooth module** : **CK5000New**  
-----  
**Test Report No.** : **EMITECH ATLANTIQUE Laboratory**  
-----

**Radio** :RA-24-08102174-1/A Ed.0

**EMC** :RA-22-08102174-1/A Ed.0

**LVD** :RA-26-08102236-1/A Ed.0

conforms with the essential requirements of the Radio and Telecommunications Terminal Equipment Directive 1999/5/EC, based on the following specifications applied:

**Radio** : EN300328 V1.7.1(2006-10)  
**EMC** : EN301489-1 V1.6.1(02), EN301489-17 V1.2.1(02)  
**LVD** : EN60950-1(2006)

and therefore complies with the essential requirements and provisions of the R&TTE Directive.

*The Technical documentation is kept at the following address:*

**Company** : **Alpine Electronics (Europe) GmbH**  
-----  
**Address, City** : **Wilhelm-Wagenfeld-Str. 1-3, 80807 Munich**  
-----  
**Country** : **Germany**  
-----  
**Phone number** : **49(0)89-324264-240**  
-----  
**Fax number/e-mail** : **49(0)89-324264-241**  
-----

Name and position of person binding the manufacturer or his authorized representative : **Shinichi Asuke**  
**Engineering Planning Dept.**  
**Alpine Electronics, Inc.**  
-----

Signature of the authorized person : 

Date of issue : **August 21, 2009**  
-----



Alpine Electronics, Inc.  
 20-1 Yoshima- Kogyodanchi, Iwaki, Fukushima 970-1192, Japan  
 Phone: +81-246-36-4111 Fax: +81-246-36-6090

## Declaration of Conformity

We, the undersigned,

**Authorized representative in Europe** : **Alpine Electronics (Europe) GmbH**  
 -----  
**Address, City** : **Wilhelm-Wagenfeld-Str. 1-3, 80807 Munich**  
 -----  
**Country** : **Germany**  
 -----

certify and declare under our sole responsibility that the following apparatus :

**Description** : **CD Player with Radio Receiver**  
 -----  
**Manufacturer** : **Alpine Electronics, Inc.**  
 -----  
**Brand** : **ALPINE**  
 -----  
**Identification** : **CDE-125BT (MFAG011A)**  
 -----  
**Installed BlueTooth module** : **CK5000New**  
 -----  
**Test Report No.** : **EMITECH ATLANTIQUE Laboratory**  
 -----  
**Radio** : **RA-24-08102174-1/A Ed.0**  
 -----  
**EMC** : **RA-22-08102174-1/A Ed.0**  
 -----  
**LVD** : **RA-26-08102236-1/A Ed.0**  
 -----

conforms with the essential requirements of the Radio and Telecommunications Terminal Equipment Directive 1999/5/EC, based on the following specifications applied:

**Radio** : **EN300328 V1.7.1(2006-10)**  
**EMC** : **EN301489-1 V1.6.1(02), EN301489-17 V1.2.1(02)**  
**LVD** : **EN60950-1(2006)**

and therefore complies with the essential requirements and provisions of the R&TTE Directive.

*The Technical documentation is kept at the following address:*

**Company** : **Alpine Electronics (Europe) GmbH**  
 -----  
**Address, City** : **Wilhelm-Wagenfeld-Str. 1-3, 80807 Munich**  
 -----  
**Country** : **Germany**  
 -----  
**Phone number** : **49(0)89-324264-240**  
 -----  
**Fax number/e-mail** : **49(0)89-324264-241**  
 -----

Name and position of person binding the manufacturer or his authorized representative : **Shinichi Asuke**  
**Engineering Planning Dept.**  
**Alpine Electronics, Inc.**  
 -----

Signature of the authorized person :

Date of issue : **August 21, 2009**  
 -----